

# Panasonic

AQUAREA

## AQUAREA LUFT/WASSER- WÄRMEPUMPEN 2026 / 2027

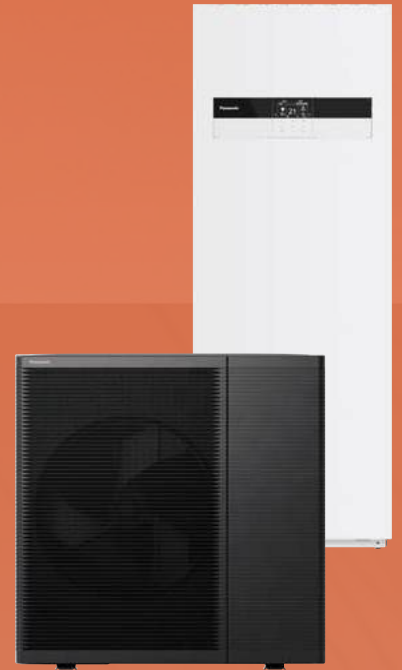

heating & cooling solutions





## Aquarea Luft/Wasser-Wärmepumpen

Mit Modellen von 3 bis 30 kW decken die Aquarea Luft/Wasser-Wärmepumpen einen großen Leistungsbereich ab und bieten somit für Gebäude jeglicher Größe mit unterschiedlichem Heiz- und Kühlbedarf eine passende Lösung. Die kosteneffektiven und umweltschonenden Systeme sind für Neu- und Altbauten gleichermaßen geeignet.

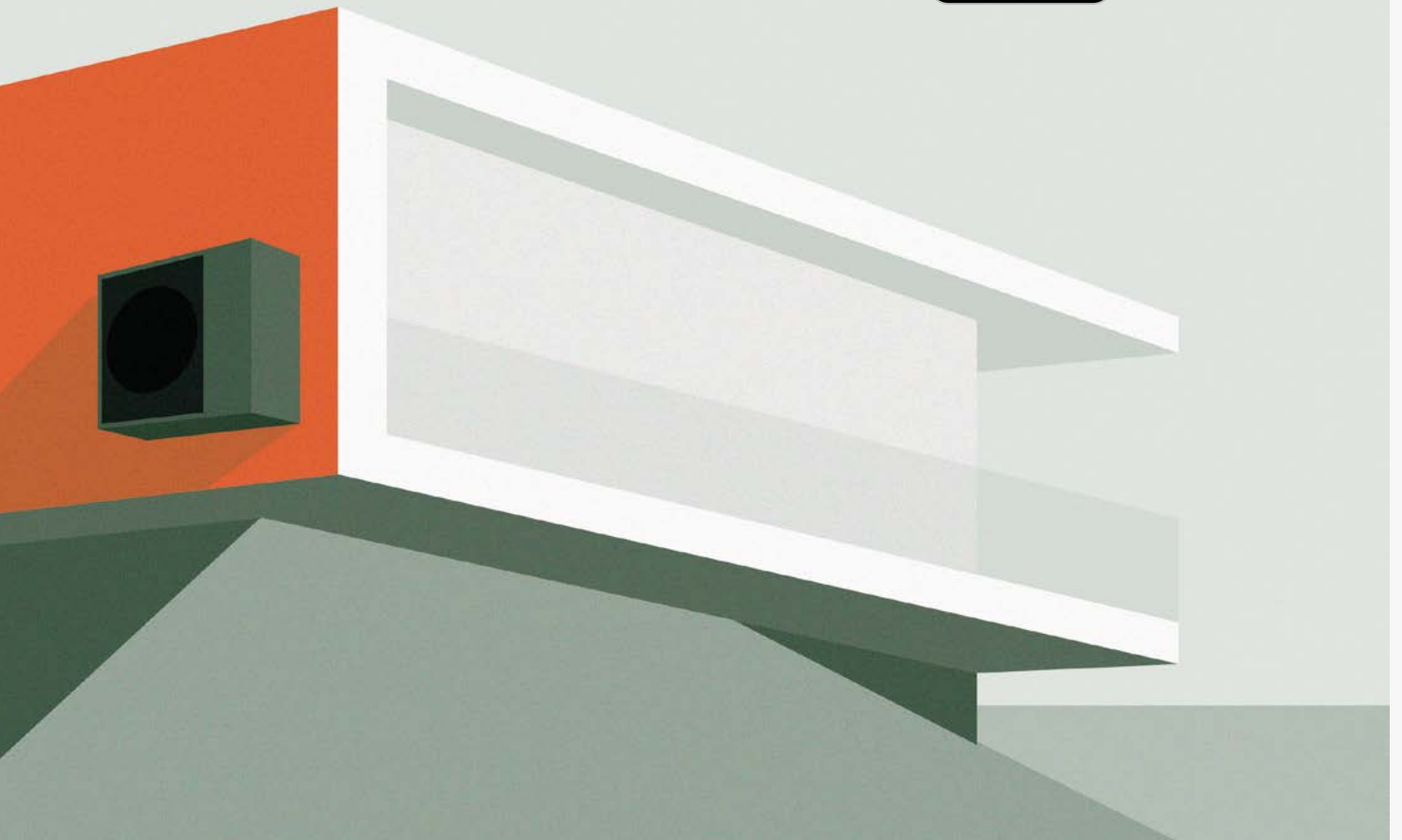



## AQUAREA

Aquarea M-Serie – das modulare Wärmepumpensystem von Panasonic	→ 6
Neues Aquarea EcoFlex	→ 8
Aquarea Service +	→ 12
Einen Servicebesuch anfragen	→ 13

<b>Aquarea Hydrauliksysteme</b>	→ 14
Aquarea HP   L-Serie   einphasig   R290	→ 16
Aquarea T-CAP   M-Serie   dreiphasig   R290	→ 18
Aquarea HP   M-Serie   dreiphasig   R290	→ 20
Aquarea HP   Monoblöcke   J-Serie   einphasig   R32	→ 22
Aquarea T-CAP   Monoblöcke   J-Serie   dreiphasig   R32	→ 23

<b>Aquarea Splitsysteme</b>	→ 15
Aquarea HP   Kombi-Hydromodul (185 l)   K-Serie   einphasig   mit Fremdstromanode   R32	→ 26
Aquarea HP   Kombi-Hydromodul (185 l)   K-Serie   dreiphasig   mit Fremdstromanode   R32	→ 27
Aquarea HP   Kombi-Hydromodul (260 l)   K-Serie   dreiphasig   mit Fremdstromanode   R32	→ 28
Aquarea HP   Hydromodul   K-Serie   einphasig   R32	→ 29
Aquarea HP   Hydromodul   K-Serie   dreiphasig   R32	→ 30
Aquarea T-CAP   Kombi-Hydromodul (185 l)   K-Serie   dreiphasig   mit Fremdstromanode   SuperQuiet   R32	→ 31
Aquarea T-CAP   Kombi-Hydromodul (260 l)   K-Serie   dreiphasig   mit Fremdstromanode   SuperQuiet   R32	→ 32
Aquarea T-CAP   Hydromodul   K-Serie   dreiphasig   SuperQuiet   R32	→ 33

<b>Aquarea EcoFlex   einphasig   R32</b>	→ 24
------------------------------------------	------

<b>Aquarea Air Intelligente Gebläsekonvektoren</b>	→ 34
Truhen	→ 36
Wandgeräte	→ 37
Kanalgeräte / -Kanalgeräte mit geringer Höhe	→ 38
Kanalgeräte mit Multizonenverteilung / -Kanalgeräte mit Multizonenverteilung und geringer Höhe	→ 40

Gebläsekonvektoren in kürzester Zeit verfügbar	→ 42
Gebläsekonvektor-Kassetten mit EC-Ventilatoren	→ 34
Flex Air Smart-Gebläsekonvektor-Wandgeräte mit DC-Ventilatoren - FK1	→ 44
Flex Air Smart-Gebläsekonvektor-mittleren statischen Druck mit DC-Ventilatoren- FF1	→ 46

<b>Aquarea-Loop-Systeme für Mehrfamilienhäuser</b>	→ 48
----------------------------------------------------	------

<b>RAC-Solo-Geräte</b>	→ 50
------------------------	------

<b>Speichertanks für Heizung und Warmwasser</b>	→ 54
-------------------------------------------------	------

KWL-Anlagen mit Gegenstromwärmeübertrager	→ 56
-------------------------------------------	------

KWL-Anlagen mit Rotationswärmeübertrager	→ 58
------------------------------------------	------

Brauchwasser-Wärmepumpen	→ 60
--------------------------	------

Regelung für Aquarea-Wärmepumpen	→ 62
Konnektivität	→ 63

Zubehör nach Serie	→ 64
--------------------	------

<b>Zubehör und Steuerungen</b>	→ 66
--------------------------------	------

Leistungen in Abhängigkeit von Wasservorlauf- und Außentemperatur	→ 82
-------------------------------------------------------------------	------

<b>Abmessungen</b>	→ 98
--------------------	------

### Wasservorlauftemperatur – Hochleistungsbetrieb bei extremen Bedingungen

#### Hervorragende Lösung zur Modernisierung von Heizungssystemen

Die Wärmepumpen sind ohne Betrieb des Elektroheizstabs bis  $-25\text{ }^{\circ}\text{C}$  Außentemperatur einsetzbar und liefern bis  $-15\text{ }^{\circ}\text{C}$  Außentemperatur<sup>1</sup> Wasservorlauftemperaturen bis  $75\text{ }^{\circ}\text{C}$ . Selbst bei  $-28\text{ }^{\circ}\text{C}$  Außentemperatur können die Wärmepumpen noch eine Wasservorlauftemperatur von  $55\text{ }^{\circ}\text{C}$  erreichen.

<sup>1</sup>) Gilt für die Modelle der M-Serie mit 9, 12 und 16 kW.

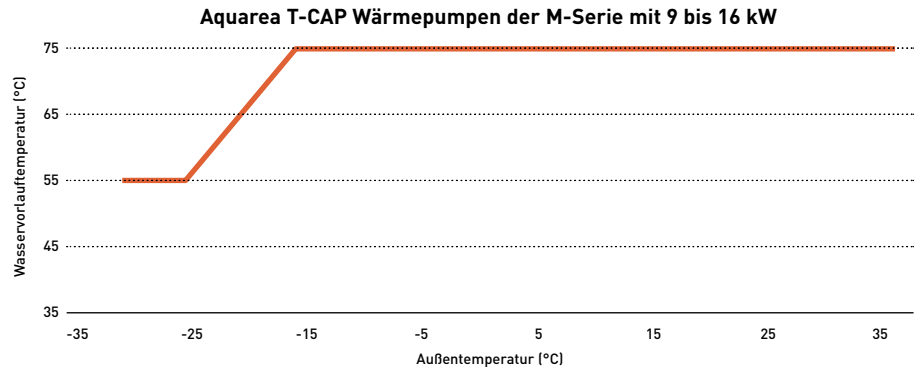

### Leiser Betrieb – Spezielle schalldämmende Konstruktion von Panasonic

Um die Nachbarn in dicht besiedelten Wohngebieten vor Lärm zu schützen, ist der Verdichter als wesentliche Schallquelle auf einer speziell konstruierten Schwingungsdämpfer-Vorrichtung montiert.

Hinweis: Schalldruckpegelberechnung für WH-WXG12ME8, freistehend, bei A7/W35, im „Flüsterbetrieb 3“.

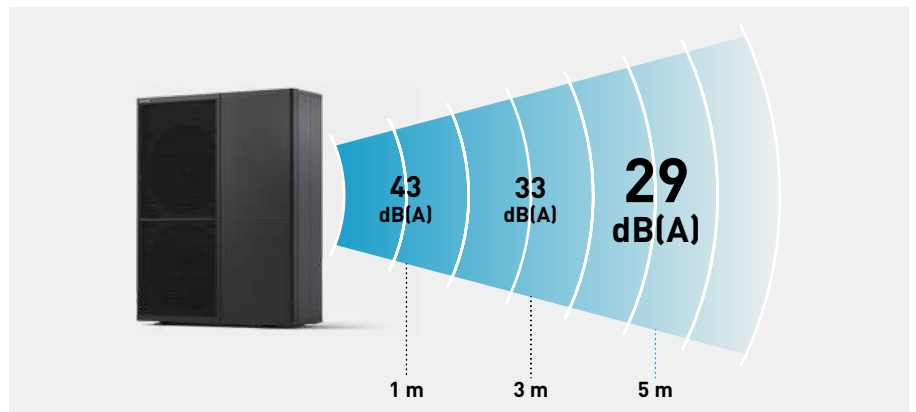

### Aquarea T-CAP – leistungsstark bei jedem Klima

Dank der besonderen T-CAP-Konstruktion und der neuen Einspritztechnologie des Verdichters können die Wärmepumpen im Heizbetrieb bei Außentemperaturen bis  $-28\text{ }^{\circ}\text{C}$  eingesetzt werden und ohne Betrieb des Elektroheizstabs bis  $-20\text{ }^{\circ}\text{C}$ \* eine konstante Heizleistung beibehalten.

\* Bei  $35\text{ }^{\circ}\text{C}$  Vorlauftemperatur sind die Modelle WH-WXG20/25/30ME8 bis  $-25\text{ }^{\circ}\text{C}$  einsetzbar.

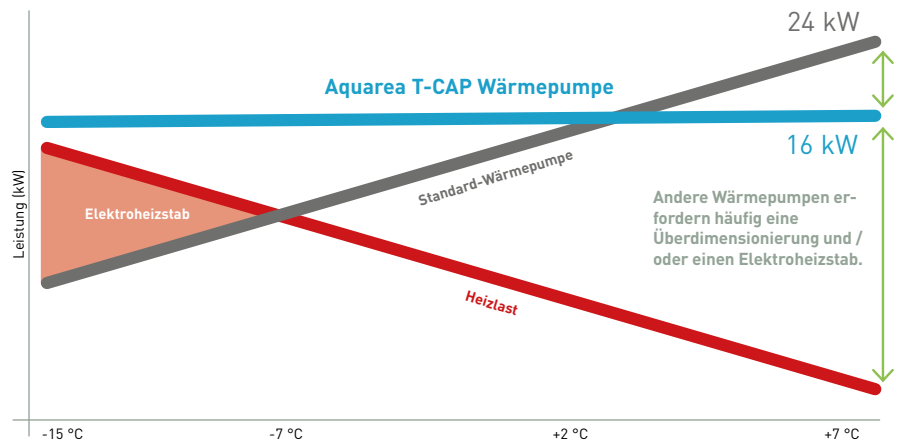

### Technische Maßnahmen für verringerten Leistungsabfall der T-CAP bei niedrigen Außentemperaturen

Die durch Panasonic patentierte Technologie zur Beibehaltung der Nennheizleistung bei niedrigen Außentemperaturen ohne den integrierten Elektroheizstab basiert auf der effektiven Kältemittelregelung durch den einzigartigen Doppelrohr-Wärmeübertrager mit Bypass.

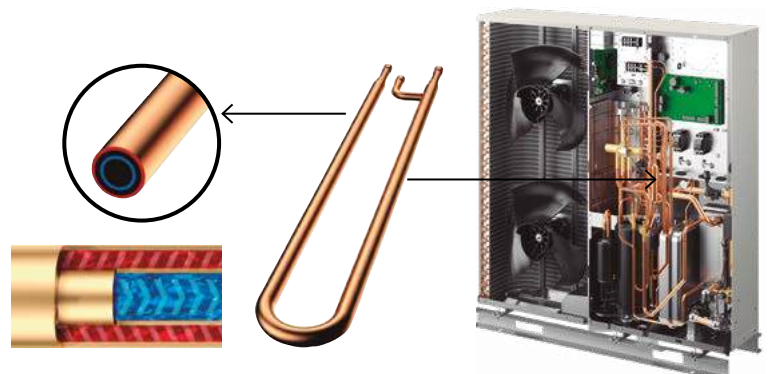

#### Doppelrohr-Wärmeübertrager

Kältemittel mit niedrigem Druck und niedriger Temperatur im Innenrohr.

[Abbildung: Aquarea T-CAP J-Serie Monoblock].



# Aquarea M-Serie – das modulare Wärmepumpensystem von Panasonic

Mit der M-Serie der Baureihe T-CAP wird ein neues Konzept für die Aquarea Luft/Wasser-Wärmepumpen mit R290 eingeführt.



reddot winner 2024



GOOD DESIGN AWARD 2024  
**BEST 100**

Hinweis: Gilt für einphasige und dreiphasige Geräte mit 9, 12 und 16 kW.

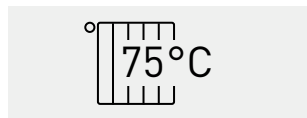

## Wasservorlauftemperatur

Wasservorlauftemperaturen bis max. 75 °C bei Außentemperaturen bis -15 °C\*.

\* Bis +15 °C für die Modelle der M-Serie mit 20, 25 und 30 kW.

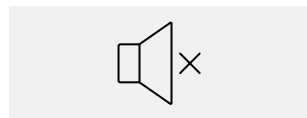

## Leiser Betrieb

Schalldruckpegel in 5 m\*: nur 29 °dB(A).

\* Schalldruckpegelberechnung für WH-WXG12ME8, freistehend, bei A7/W35, im „Flüsterbetrieb 3“.

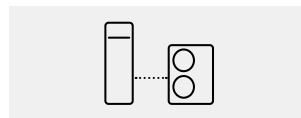

## Flexible Hydraulik-installation

Hydraulikverbindung zwischen Außen- und Innengerät (kein Kältemittel im Innengerät/Gebäude).



## Von Panasonic entwickelt und gefertigt

Zuverlässige Außengeräte mit Verdichtern von Panasonic.



## WLAN-Adapter für Panasonic Comfort Cloud-App und Aquarea Service Cloud integriert

Bedienung und Wartung per Internet-Steuerung.

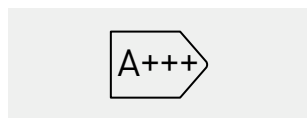

## Hohe Energieeffizienz

ErP 35 °C. Energieeffizienzklasse bis A+++\*.

\* Skala von A+++ bis D.

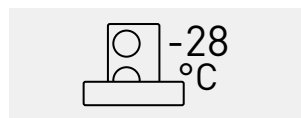

## Extreme Bedingungen

Betrieb bis -28 °C Außentemperatur möglich.

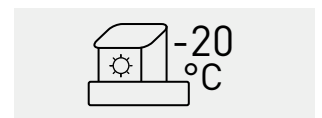

## Aquarea T-CAP

Einhaltung der Nennleistung bis -20 °C Außentemperatur.

## Flexible Installationsmöglichkeiten für Neu- und Altbauten

Das neue modulare Konzept hat den Vorteil, dass bereits ein Standalone-Außengerät mit Bedieneinheit im Gebäude alle Grundfunktionen bereitstellt. Dieses Basissystem können Hausbesitzer ganz nach Bedarf durch ein Reglermodul mit deutlich höherer Funktionalität oder durch ein Hydromodul oder Kombi-Hydromodul als Innengerät erweitern.



	Bedieneinheit	Reglermodule	Hydromodule	Kombi-Hydromodule
CN-CNT-Anschluss	✓ [1]	✓ [2]	✓ [2]	✓ [2]
Elektroheizstab	—	bauseits	✓	✓
Ausdehnungsgefäß (10 l)	—	—	✓	✓
Weitere Funktionen	—	CZ-NS7P	CZ-NS6P	CZ-NS6P

## Wasservorlauftemperatur – Hochleistungsbetrieb bei extremen Bedingungen

### Hervorragende Lösung zur Modernisierung von Heizungssystemen

Die Wärmepumpen sind ohne Betrieb des Elektroheizstabs bis -25 °C Außentemperatur einsetzbar und liefern bis -15 °C Außentemperatur<sup>1</sup> Wasservorlauftemperaturen bis 75 °C.

Selbst bei -28 °C Außentemperatur können die Wärmepumpen noch eine Wasservorlauftemperatur von 55 °C erreichen.

<sup>1</sup> Gilt für die Modelle der M-Serie mit 9, 12 und 16 kW.

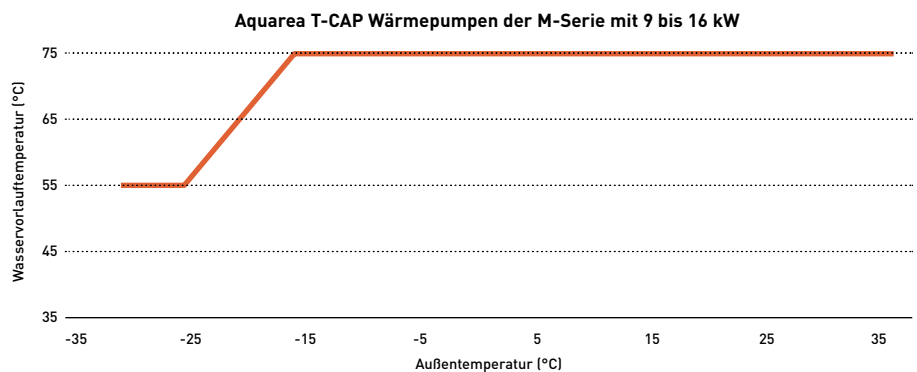

## Leiser Betrieb – Spezielle schalldämmende Konstruktion von Panasonic

Um die Nachbarn in dicht besiedelten Wohngebieten vor Lärm zu schützen, ist der Verdichter als wesentliche Schallquelle auf einer speziell konstruierten Schwingungsdämpfer-Vorrichtung montiert.

Hinweis: Schalldruckpegelberechnung für WH-WXG12ME8, freistehend, bei A7/W35, im „Flüsterbetrieb 3“.

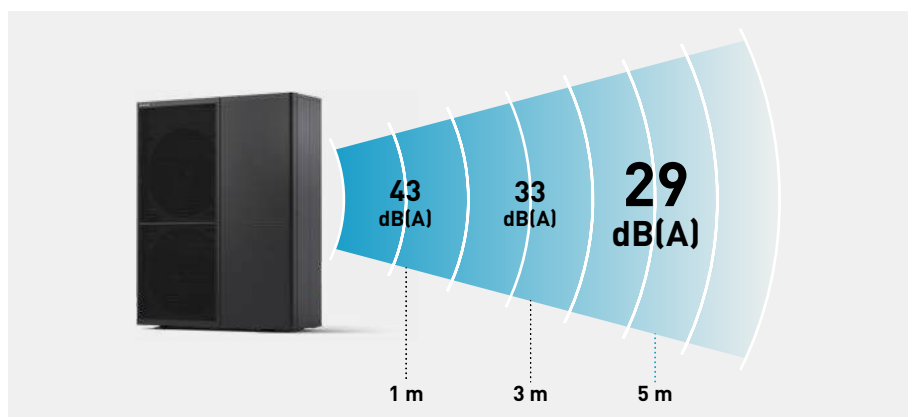

## Aquarea T-CAP – leistungsstark bei jedem Klima

Dank der besonderen T-CAP-Konstruktion und der neuen Einspritztechnologie des Verdichters können die Wärmepumpen im Heizbetrieb bei Außentemperaturen bis -28 °C eingesetzt werden und ohne Betrieb des Elektroheizstabs bis -20 °C\* eine konstante Heizleistung beibehalten.

\* Bei 35 °C Vorlauftemperatur sind die Modelle WH-WXG20/25/30ME8 bis -25 °C einsetzbar.

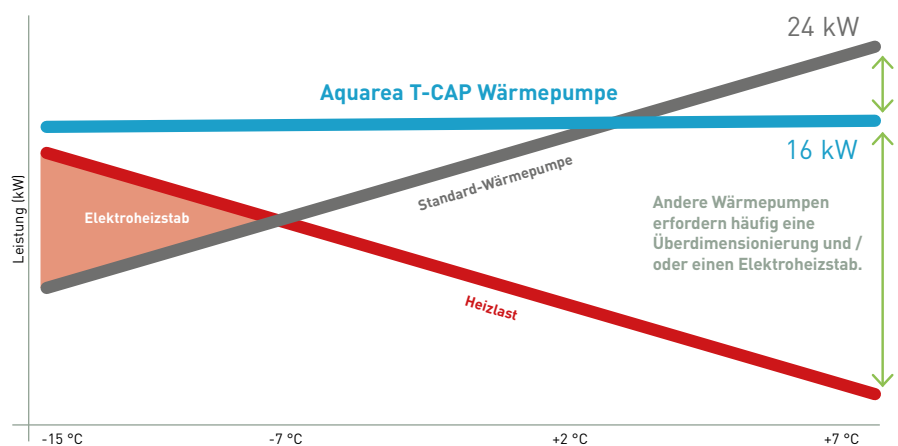

# Neues Aquarea EcoFlex

2-in-1 – Flexibler Komfort und Effizienz das ganze Jahr über.

Das neue Aquarea EcoFlex bietet verbesserte Vielseitigkeit. Es liefert Warmwasser mit Wärmerückgewinnung, Heizung, Kühlung und sauberere Luft mit nanoe™ X-Technologie – alles in einer kompakten Lösung.

Kältemittel  
R32



## Komfort, Flexibilität und Energieeinsparungen in einer kompakten Lösung.

EcoFleX liefert Heizung, Kühlung und Warmwasser aus einem einzigen System. Seine fortschrittliche Wärmerückgewinnungstechnologie nutzt Energie wieder, um maximale Einsparungen zu erzielen und gleichzeitig kontinuierlichen Komfort zu gewährleisten.

**Maximale Flexibilität**

Bis zu 3 Luft-Luft-Geräte plus ein Luft-Wasser-Gerät mit integriertem Warmwasserspeicher.

**Ultimativer Komfort**

Kontinuierliche Heizung, Kühlung, Warmwasserbereitung und sauberere Luft mit nanoe™ X, bis zu -25 °C.\*

\*Für CU-4WZ90CBE5, CU-2WZ71YBE5 arbeitet bis zu einer Temperatur von -15 °C.

**Weitere Energieeinsparungen**

Die Wärmerückgewinnung während der Kühlung liefert kostenloses Warmwasser und senkt so die Energiekosten.

**Kompaktes Design**

Das kompakte Außengerät liefert gleichzeitig Heiz- oder Kühlleistung und Warmwasser.

### Übersicht über das EcoFleX-System

1 Außengerät. Bis zu 3 Luft-Luft-Innengeräte zum Heizen oder Kühlen von Räumen. 1 Luft-Wasser-Innengerät für Warmwasserbereitung und Heizung über Heizkörper oder Fußbodenheizung.

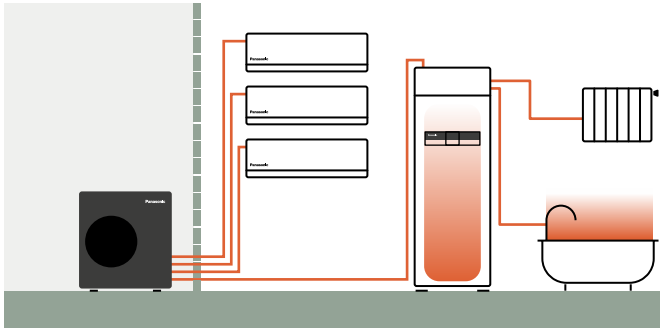

### Große Auswahl an Innengeräten für jede Installation

Eine vielseitige Auswahl an Innengeräten, darunter die -Wandgeräte Ethernia und die Kanalgeräte EcoFleX, beide mit nanoe™ X-Technologie, sowie schlanke Kanaloptionen für niedrige Decken. Die ideale Lösung für jedes Projekt.



### Einzigartige Technologien hinter Aquarea EcoFleX

#### Wärmerückgewinnung.

Während der Kühlung wird die aus der Raumluft entzogene Wärme zurückgewonnen und zur Erzeugung von Warmwasser genutzt, wodurch die Energieeffizienz maximiert wird.

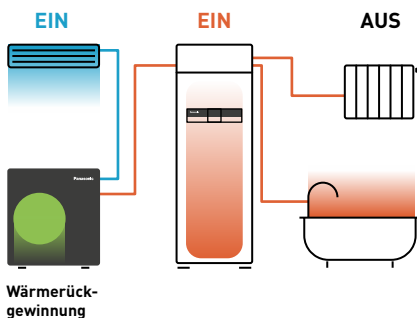

#### Doppelheizung.

Gleichzeitiger Betrieb für Raumheizung (Luft-Luft), Heizung über Heizkörper oder Fußbodenheizung und Warmwasserbereitung.

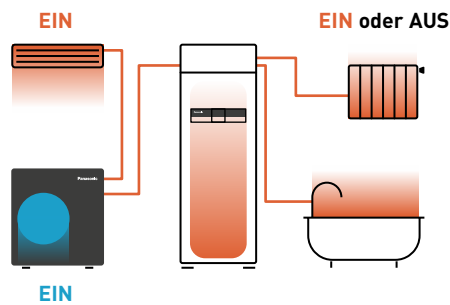

#### Ununterbrochene Heizung.

Während der Abtauzyklen sorgt die Wärme aus dem Tank für eine kontinuierliche Luft-Luft-Beheizung und gewährleistet so einen unterbrechungsfreien Komfort.

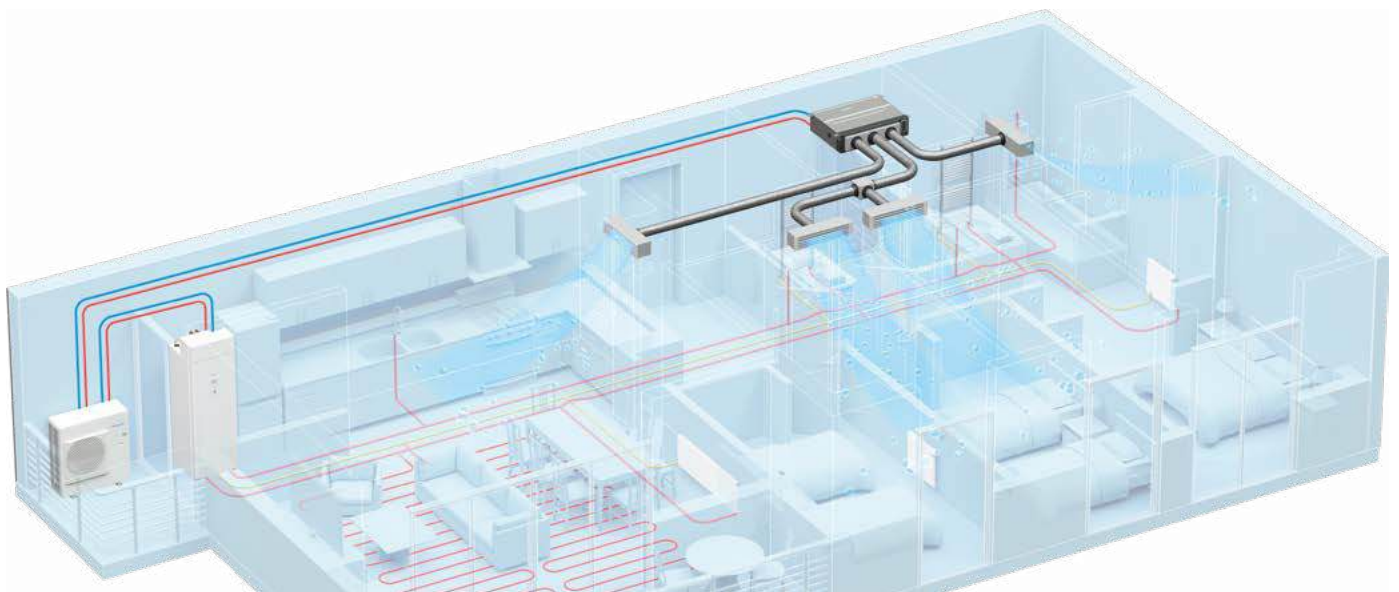
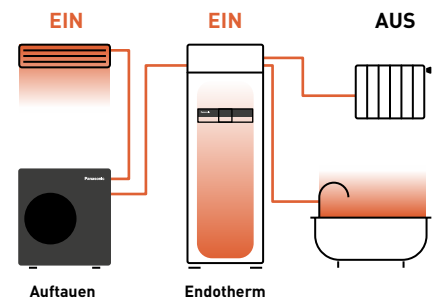

# Aquarea EcoFlex. Luft-Wasser-Innengerät

Integrierter Pufferspeicher und Wärmetauscher für die Warmwasserbereitung und Raumheizung über Heizkörper oder Fußbodenheizungssysteme.

## Kompaktes Design für einfache Integration.

Ideal für Küchen, Hauswirtschaftsräume oder beengte Platzverhältnisse, mit einer Tiefe, die mit der von Standard-Küchengeräten vergleichbar ist, für eine nahtlose Installation.



NEU

## Kompakt und dennoch leicht zu warten.



Angepasster Türöffnungsmechanismus.

### Einfacher Servicezugang.

Der Frontzugang zu den Hydraulikkomponenten über einen Türmechanismus reduziert Wartungszeit und -kosten.

### Hocheffizienter Wasserfilter.

Die hervorragende Filterung minimiert die Wartung des Tanks und sorgt für langfristige Zuverlässigkeit.

**Für Installationen in Gebieten mit schwierigen Wasserbedingungen ist eine optionale Ausführung mit integrierter Fremdstromanode erhältlich.**



### Optimiertes Wärmetauscher-Design.

Der oben montierte Wärmetauscher vereinfacht die Installation.

### Schlankes Gerät mit großem Tankvolumen.

185-Liter-Tank mit kompakten Abmessungen (B 599 x T 602 mm) für platzsparende Installation.

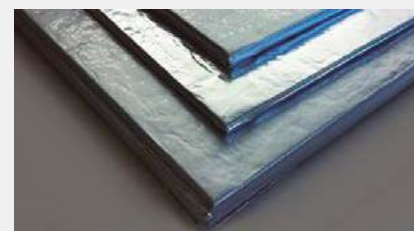

### Fortschrittliche U-Vacua™-Isolierungstechnologie.

Die hochleistungsfähige Vakuuminisierung speichert Wärme bis zu 19 Mal besser als herkömmlicher Urethanschaum.







# Aquarea EcoFleX. Luft-Luft-Geräte

Schließen Sie bis zu drei Innengeräte an, um jeden Raum flexibel zu heizen und zu kühlen.

Siehe Produktspezifikationen 

## Große Auswahl an Innengeräten für jede Installation.

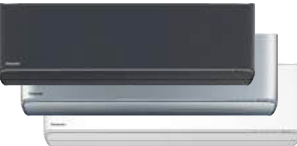
Eine vielseitige Auswahl an Innengeräten, darunter die -Wandgeräte Etherea und die Kanalgeräte EcoFleX, beide mit nanoe™ X-Technologie, sowie schlanke Kanalooptionen für niedrige Decken. Die ideale Lösung für jedes Projekt.

	Kühlleistung	Abmessungen Innengerät	Raumluftqualität	Komfort	Installation	Konnektivität
<b>Aquarea EcoFleX hide-away</b> 	7,1 kW	<b>250</b> x 1000 x 730	 nanoe X Generator Version 2	 <b>26 dB(A)</b>	Wählbare Position des Lufteinlasses Eingebaute Ablauf- pumpe Statischer Druck: 10 - 150 Pa	<b>CONEX mit                      WLAN</b> Optional KNX, Modbus, BAC- net
<b>Kanalgeräte mit niedriger stati-                      scher Pressung</b> 	2,0 bis 6,0 kW	<b>200</b> x 750 x 640	Luftfilter	 <b>26 dB(A)</b>	Wählbare Position des Lufteinlasses Eingebaute Ablauf- pumpe	Optional KNX, Modbus, BAC- net
<b>Etherea Wandgeräte</b> 	1,6 bis 7,1 kW	295 x <b>870</b> x 229 (295 x 1040 x 244 breites Modell)	 nanoe X Generator Version 3 Interne Reinigungs- funktion	Aerowings 2.0  <b>21 dB(A)</b>	Einfache Installation	<b>Integriertes                      WLAN</b> Optional KNX, Modbus, BAC- net

## nanoe™ X: Verbesserter Schutz rund um die Uhr

Reinigt die Luft, sodass das Raumklima den ganzen Tag über sauberer und angenehmer ist. nanoe™ X arbeitet mit der Heiz- oder Kühlfunktion zusammen, wenn Sie zu Hause sind, und kann unabhängig davon arbeiten, wenn Sie nicht da sind.



**Reinigt die Luft, wenn Sie nicht zu Hause sind.**  
 Lassen Sie den nanoe™-Modus eingeschaltet, um bestimmte Schadstoffe zu hemmen und Gerüche zu beseitigen, bevor Sie nach Hause kommen.

**Verbessert Ihre Umgebung, wenn Sie zu Hause sind.**  
 Genießen Sie einen saubereren, komfortablen Raum mit Ihren Lieben.

\*Erhältlich mit Etherea- und -Ecoflex-Hideaway-Geräten.



## Panasonic Comfort-Cloud-App

### Kostenlose App herunterladen.

Weitere Hardware-Anforderungen: WLAN-Internetverbindung (nicht im Lieferumfang enthalten) und Smartphone oder Tablet mit Internetzugang. Der Panasonic Cloud Server wird vollständig von Panasonic verwaltet und betrieben.

\*Der App-Bildschirm dient nur zur Veranschaulichung. Der tatsächliche Bildschirm kann davon abweichen.

\*Optionaler WLAN-Adapter (CZ-TAW1B/CZ-TAW1C) erforderlich.



Comfort Cloud



# Aquarea Service +

## Service- und Hilfeleistungen für mehr Sicherheit durch IoT

Mit unseren Wartungspaketen bleibt Ihre Wärmepumpe zuverlässig im Einsatz. Optionale Fernüberwachung und regelmäßige Wartungen helfen dabei, mögliche Störungen frühzeitig zu erkennen, Energie zu sparen und die Lebensdauer Ihrer Anlage zu verlängern.



### 24/7 Fernüberwachung per IoT-Technologie

Die Parameter Ihres Aquarea Systems werden rund um die Uhr überwacht und können für die Ferndiagnose und Fernwartung genutzt werden.



### Smart-Aquarea-Bericht

Sie erhalten benutzerdefinierte Berichte zu Ihrem Heizungssystem.



### Wartungsbesuch

Alle Pakete enthalten eine jährliche Vor-Ort-Wartung durch einen Panasonic Service-Techniker\*.



### Diagnoseauswertung

Panasonic Service Team\* prüft bei Bedarf, ob für Ihr System anomale Parameterwerte aufgetreten sind.



### Erweiterte Support-Hotline

Für Smart und Premium Verträge ist die Hotline auch an Samstagen 9:00 – 17:00 Uhr erreichbar.



### Priorisierter Service

Bei einer Störung werden Sie als Aquarea Service Plus Kunde priorisiert.

\* Panasonic Techniker oder Panasonic Service Partner

Vorteile unserer Wartungspakete	AQUAREA SERVICE+ COMFORT	AQUAREA SERVICE+ SMART	AQUAREA SERVICE+ PREMIUM
Jährlicher Wartungsbesuch	✓	✓	✓
Exklusive telefonische Unterstützung an 5 Tagen pro Woche	✓	✓	✓
Priorisierung der technischen Unterstützung		✓	✓
Überwachung und regelmäßige Bereitstellung von Berichten		✓	✓
Fernwartung über die Aquarea Service Cloud		✓	✓
Lohn- und Fahrtkosten im Falle einer Reparatur inbegriffen			✓
Ersatzteilerabatt nach Ablauf der Garantiezeit		20 %	100 %
Aufrechterhaltung der Herstellergarantie nach Ablauf der gesetzlichen 2 Jahre	✓	✓	✓
Preis inkl. MwSt. pro Monat / Jahr	33 € / 359 €	42 € / 449 €	52 € / 549 €

- Aquarea Service+ kann ausschließlich über die Webseite Panasonic Heating & Cooling bestellt werden.
- Voraussetzung damit Sie ein Service Paket buchen können ist, das die Anlage von einem Fachbetrieb installiert wurde.
- Bei dem ersten Wartungsbesuch werden wir Ihre Installation bewerten, ob wir ohne Korrekturmaßnahmen Wartungen durchführen können und ob Ihre Installation für Premium oder Smart geeignet ist. Sollte Ihre Installation nicht den Vorgaben von Panasonic entsprechen und wir keine Wartung durchführen können, behalten wir für den Besuch den gezahlten Beitrag ein.

- Sollten korrektive Maßnahmen/Umbauten/ Reparaturen nötig sein, um Ihr System auf Stand zu bringen bevor wir einen Wartungsvertrag anbieten können, werden diese Leistungen separat berechnet.
- Bei Premium ist die maximale Laufzeit 10 Jahre nach IBN-Datum, danach wird Ihr Vertrag automatisch auf Comfort abgestuft.
- Die aufgeführten Serviceleistungen beziehen sich ausschließlich auf Panasonic Produkte
- Es gelten die Allgemeine Geschäftsbedingungen

Hier finden sie unsere Wartungspakete →



## Einen Servicebesuch anfragen

Die Beantragung eines Servicebesuchs war noch nie so einfach. Melden Sie sich einfach in Ihrem PRO Club-Benutzerkonto an, um einen Servicebesuch durch einen unserer Panasonic-Techniker oder bewährten Service-Partner anzufordern.



**Wählen Sie aus einer Reihe von Anfragearten, darunter Folgendes:**

1. Anfrage für Inbetriebnahme
2. Reparatur-Anfrage
3. Diagnoseanfrage
4. Standortbesuch

**Bevor Sie einen Besuch beantragen, stellen Sie bitte sicher, dass Sie die folgenden Angaben gemacht haben.**

- Die folgenden Informationen haben Sie: Adresse, Produkte, Beschreibung der Anfrage/Problem.
- Sie haben die relevanten Unterlagen, wie im Tool beschrieben, ausgefüllt.



Sie brauchen Serviceunterstützung? Kontaktieren Sie uns!

Hotline für technischen Support, Ersatzteile und Garantieleistungen: **+49 611 71187211**

Service-Anfragen: [hk-support-de@eu.panasonic.com](mailto:hk-support-de@eu.panasonic.com)

### Anfrage über das Kontaktformular der Panasonic Webseite

Besuchen Sie unsere Webseite



Wählen Sie Unterstützung -> Kontakt und Support

Geben Sie die auf dem Formular angegebenen Daten an

### Anfrage über den Panasonic PRO Club





















Melden Sie sich mit Ihrem PRO Club Konto an

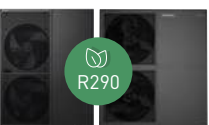

Wählen Sie den Reiter „Projektunterstützung“

Geben Sie die auf dem Formular angegebenen Daten an

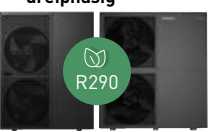
# Aquarea Hydrauliksysteme

Aquarea HP		5 kW	7 kW	9 kW	12 kW	16 kW	
S. 16	<b>Kombi-Hydromodule einphasig</b>	 	WH-ADC0509L3E5AN <sup>1</sup> WH-WDG05LE5	WH-ADC0509L3E5AN <sup>1</sup> WH-WDG07LE5	WH-ADC0509L3E5AN <sup>1</sup> WH-WDG09LE5		
S. 16	<b>Hydromodule einphasig</b>	 	WH-SDC0509L3E5 <sup>1</sup> WH-WDG05LE5	WH-SDC0509L3E5 <sup>1</sup> WH-WDG07LE5	WH-SDC0509L3E5 <sup>1</sup> WH-WDG09LE5		
S. 20	<b>Kombi-Hydromodule dreiphasig</b>	 			WH-ADC0316M9E8AN2 WH-ADC0316M9E8AN3 WH-WDG09ME8	WH-ADC0316M9E8AN2 WH-ADC0316M9E8AN3 WH-WDG12ME8	
S. 20	<b>Hydromodule dreiphasig</b>	 			WH-SDC0316M9E8 WH-WDG09ME8	WH-SDC0316M9E8 WH-WDG12ME8	
S. 20	<b>Reglermodule dreiphasig</b>	 			WH-CME8 WH-WDG09ME8	WH-CME8 WH-WDG12ME8	
S. 22	<b>Monoblöcke einphasig</b>		WH-MDC05J3E5-1	WH-MDC07J3E5-1	WH-MDC09J3E5-1		
Aquarea T-CAP		9 kW	12 kW	16 kW	20 kW	25 kW	30 kW
S. 18	<b>Kombi-Hydromodule dreiphasig</b>	 	WH-ADC0316M9E8AN2 WH-ADC0316M9E8AN3 WH-WXG09ME8	WH-ADC0316M9E8AN2 WH-ADC0316M9E8AN3 WH-WXG12ME8	WH-ADC0316M9E8AN2 WH-ADC0316M9E8AN3 WH-WXG16ME8		
S. 18	<b>Hydromodule dreiphasig</b>	 	WH-SDC0316M9E8	WH-SDC0316M9E8	WH-SDC0316M9E8		
S. 18	<b>Reglermodule dreiphasig</b>	 	WH-CME8 WH-WXG09ME8	WH-CME8 WH-WXG12ME8	WH-CME8 WH-WXG16ME8	WH-CME8L WH-WXG20ME8	WH-CME8L WH-WXG25ME8
S. 18	<b>Standalone-Außengeräte<sup>2</sup> dreiphasig</b>	 	WH-WXG09ME8	WH-WXG12ME8	WH-WXG16ME8	WH-WXG20ME8	WH-WXG25ME8
S. 23	<b>Monoblöcke dreiphasig</b>		WH-MXC09J3E8	WH-MXC12J9E8-1	WH-MXC16J9E8-1		

# Aquarea Splitsysteme

<b>Aquarea EcoFleX</b>	<b>9,5 kW</b>
<b>S. 24</b> einphasig	<b>NEU</b> WH-ADF0309K3E5ANM CU-4WZ90CBE5 CS-MZ16CKE CS-Z20CKEW CS-Z25CKEW CS-Z35CKEW CS-Z42CKEW CS-Z50CKEW CS-Z71CKEW CS-MZ20CD3EA CS-Z25CD3EAW CS-Z35CD3EAW CS-Z50CD3EAW CS-Z60CD3EAW S-71WF3E

<b>Aquarea HP</b>	<b>3 kW</b>	<b>5 kW</b>	<b>7 kW</b>	<b>9 kW</b>	<b>12 kW</b>	<b>16 kW</b>
<b>S. 26 , 27 , 28</b> Kombi-Hydromodule einphasig /dreiphasig	WH-ADC0309K3E5AN <sup>1</sup> WH-UDZ03KE5	WH-ADC0309K3E5AN <sup>1</sup> WH-UDZ05KE5	WH-ADC0309K3E5AN <sup>1</sup> WH-UDZ07KE5	WH-ADC0309K3E5AN <sup>1</sup> WH-UDZ09KE5	WH-ADC0912K9E8AN WH-ADC0912K9E8AN3 WH-UDZ12KE8	WH-ADC16K9E8AN WH-ADC16K9E8AN3 WH-UDZ16KE8

<b>S. 29 , 30</b> Hydromodule einphasig /dreiphasig	WH-SDC0309K3E5 <sup>1</sup> WH-UDZ03KE5	WH-SDC0309K3E5 <sup>1</sup> WH-UDZ05KE5	WH-SDC0309K3E5 <sup>1</sup> WH-UDZ07KE5	WH-SDC0309K3E5 <sup>1</sup> WH-UDZ09KE5	WH-SDC12K9E8 WH-UDZ12KE8	WH-SDC16K9E8 WH-UDZ16KE8
-----------------------------------------------------	--------------------------------------------	--------------------------------------------	--------------------------------------------	--------------------------------------------	-----------------------------	-----------------------------

<b>Aquarea T-CAP</b>	<b>9 kW</b>	<b>12 kW</b>	<b>16 kW</b>
<b>S. 31 , 32</b> Kombi-Hydromodule einphasig /dreiphasig	WH-ADC0912K9E8AN WH-ADC0912K9E8AN3 WH-UQZ09KE8	WH-ADC0912K9E8AN WH-ADC0912K9E8AN3 WH-UQZ12KE8	WH-ADC16K9E8AN WH-ADC16K9E8AN3 WH-UQZ16KE8

<b>S. 33</b> Hydromodule einphasig /dreiphasig	WH-SXC09K9E8 <sup>1</sup> WH-UQZ09KE8	WH-SXC12K9E8 WH-UQZ12KE8	WH-SXC16K9E8 WH-UQZ16KE8
------------------------------------------------	------------------------------------------	-----------------------------	-----------------------------

Geräte mit R290. Geräte mit R32.

1) Modellabhängig auch mit 3-kW- bzw. 6-kW-Elektroheizstab verfügbar. Bitte elektrische Anschlussbedingungen mit dem regionalen Energieanbieter prüfen. 2) CZ-RTW2TAW1C erforderlich.

WH-\*\*\*E5 einphasig | WH-\*\*\*E8 dreiphasig

## Aquarea HP | Hydrauliksysteme | L-Serie | einphasig | R290

**Natürliches Kältemittel R290 mit GWP-Wert 0,02**

**Energieeffizienz:** Energieeffizienzklasse A+++ bei 35 °C Vorlauftemperatur für Raumheizung

**Flexibilität:** Hydraulikverbindung zwischen Außen- und Innengerät (kein Kältemittel im Innengerät/Gebäude) // Integrierter Magnetfilter

**Komfort:** Betrieb ohne Elektroheizstab bis -25 °C Außentemperatur möglich // Wasservorlauftemperatur bis 75 °C bei -10 °C Außentemperatur // Wasservorlauftemperatur bis 55 °C bei -25 °C Außentemperatur



\* Gilt für Kombi-Hydromodule.

## Kombinationsmöglichkeiten

Innengerät					Außengerät		
					Heizleistung		
					Einphasig (230 V / 50 Hz, Netzanschluss am Innengerät)		
					5,0 kW	7,0 kW	9,0 kW
	Leistung Heizstab	Speicher-volumen	Mit Fremd-stromanode	WH-WDG05LE5	WH-WDG07LE5	WH-WDG09LE5	
<b>Kombi-Hydromodul</b>	1 Ph 3 kW	185 l	✓	✓	✓	✓	
<b>Hydromodul</b>	1 Ph 3 kW	—	—	✓	✓	✓	

Außengerät			WH-WDG05LE5	WH-WDG07LE5	WH-WDG09LE5
Heizleistung / COP (A7/W35)		kW / -	5,00/5,05	7,00/4,93	9,00/4,55
Heizleistung / COP (A7/W55)		kW / -	5,00/3,07	7,00/2,98	8,90/3,03
Heizleistung / COP (A2/W35)		kW / -	5,00/3,52	6,85/3,43	7,00/3,41
Heizleistung / COP (A2/W55)		kW / -	5,00/2,34	6,25/2,34	7,00/2,41
Heizleistung / COP (A-7/W35)		kW / -	5,00/3,01	5,80/3,01	7,00/2,80
Heizleistung / COP (A-7/W55)		kW / -	5,00/2,12	5,80/2,12	7,00/2,13
Kühlleistung / EER (A35/W7)		kW / -	5,00/3,23	7,00/3,03	8,20/2,82
Kühlleistung / EER (A35/W18)		kW / -	5,00/5,00	7,00/4,73	9,00/4,19
Mittleres Klima, Heizen, W35 / W55	Raumheizungs-Energieeffizienz ( $\eta_{s,h}$ )	%	200/142	195/142	190/144
	SCOP Raumheizung		5,06/3,63	4,96/3,62	4,84/3,67
	Raumheizungs-Energieeffizienzklasse <sup>1</sup>		A+++ / A++	A+++ / A++	A+++ / A++
Schallleistungspegel <sup>2</sup>	Heizen	dB(A)	52	53	54
Abmessungen / Nettogewicht	H x B x T	mm / kg	996 x 980 x 430 / 98	996 x 980 x 430 / 98	996 x 980 x 430 / 97
Vorgefüllte Kältemittelmenge (R290) / CO <sub>2</sub> -Äquivalent		kg / t	0,96 / 0,0000192	0,96 / 0,0000192	1,00 / 0,00002
Außentemperatur-Grenzwerte (min./max.)	Heizen	°C	-25 / +35	-25 / +35	-25 / +35
	Kühlen	°C	+10 / +43	+10 / +43	+10 / +43
Wasseraustrittstemperatur (min./max.)	Heizen	°C	20 / 75	20 / 75	20 / 75
	Kühlen	°C	5 / 20	5 / 20	5 / 20
<b>UVP* Außengerät</b>		€	<b>4.442</b>	<b>4.600</b>	<b>5.221</b>

1) Skala von A+++ bis D. 2) Schallleistungspegel gemessen gemäß EN12102 unter Bedingungen gemäß EN14825 (Teillast).

EER-/COP-Werte werden in Übereinstimmung mit EN14511 berechnet.



Energieeffizienzklasse für Brauchwarmwasserbereitung: A+ (gilt für Kombi-Hydromodule). Internet-Steuerung: Integrierter WLAN-Adapter

## Kombi-Hydromodule

**Energieeffizienz:** Energieeffizienzklasse A+ für Brauchwarmwasserbereitung // Brauchwarmwasserbereitung bis 65 °C ohne Elektroheizstab // Edelstahl-Warmwasserspeicher mit U-Vacua™-Wärmedämmung // COP im Warmwasserbetrieb bis 3,6

**Flexibilität:** Dank Fremdstromanode für Aufstellungsorte mit ungünstigen Wasserbedingungen geeignet

**Regelung:** Bedieneinheit mit optimierter Bedienoberfläche und Funktionalität 3 (z. B. Steuerung von zwei Heizkreisen, Bivalenzsteuerung)

**Konnektivität:** Integrierter WLAN-Adapter

Innengerät mit Fremdstromanode			WH-ADC0509L3E5AN
Schalldruckpegel	Heizen / Kühlen	dB(A)	28/28
Abmessungen	H x B x T	mm	1642 x 599 x 602
Nettogewicht		kg	93
Wasserseitiger Anschluss	Raumheizung	Zoll	1½
	Brauchwarmwasserbereitung	Zoll	¾
Hocheffizienzpumpe	Drehzahlstufen		variabel
	Leistungsaufnahme (min. / max.)	W	30/145
Warmwasservolumenstrom (A7/W35, ΔT = 5 K)		l/min	14,3
Speichervolumen		l	185
Max. Brauchwarmwassertemperatur		°C	65
Material der Speicherinnenseite			Rostfreier Stahl
Wasserleitungsanschlüsse (am IG / AG)		Zoll	1/1
Leitungslänge (Standard / max.)		m	5/30
Höhenunterschied IG/AG (max.)		m	10
Leistung des Heizstabs		kW	3,00
Empfohlene Absicherung für Netzanschluss 1 / 2 <sup>1</sup>		A	16/16
Empfohlener Kabelquerschnitt (min.) für Netzanschluss 1 / 2 <sup>1</sup>		mm <sup>2</sup>	3x2,5/3x2,5
<b>UVP* Innengerät</b>		<b>€</b>	<b>6.173</b>

Warmwasserbereitungs-Energieeffizienz				
Innengerät		WH-ADC0509L3E5AN		
Außengerät		WH-WDG05LE5	WH-WDG07LE5	WH-WDG09LE5
Lastprofil gem. EN16147		l	l	l
Mittleres Klima	Warmwasserbereitungs-Energieeffizienz (n <sub>wh</sub> )	%	148	148
	SCOP Warmwasserbereitung		3,61	3,61
	Warmwasserbereitungs-Energieeffizienzklasse <sup>2</sup>		A+	A+

1) Örtlich geltende Vorschriften beachten. 2) Energieeffizienzklassenskala von A+ bis F. 3) Für bestimmte Funktionen ist optionales Zubehör (CZ-NS5P) erforderlich.

Dieses Produkt erfüllt die Richtlinie (EU) 2020/2184 des Rates über die Qualität von Wasser für den menschlichen Gebrauch. Die Lebensdauer des Produkts kann bei Verwendung von Grundwasser wie z. B. Brunnenwasser, von Leitungswasser, welches Salze oder andere Verunreinigungen enthält, und von Wasser mit saurer Qualität nicht gewährleistet werden. Durch Verwendung solcher Wasserqualitäten entstehende Wartungs- und Gewährleistungskosten liegen in der Verantwortung des Kunden.

## Hydromodule

**Flexibilität:** Möglichkeit zur flexiblen Auswahl eines Brauchwarmwasserspeichers.

**Regelung:** Bedieneinheit mit optimierter Bedienoberfläche und Funktionalität 2 (z. B. Steuerung von zwei Heizkreisen, Bivalenzsteuerung)

**Konnektivität:** Integrierter WLAN-Adapter

Innengerät			WH-SDC0509L3E5
Schalldruckpegel	Heizen / Kühlen	dB(A)	28/28
Abmessungen / Nettogewicht	H x B x T	mm / kg	892 x 500 x 348 / 33
Wasserseitiger Anschluss	Raumheizung	Zoll	R 1½
	Drehzahlstufen		variabel
Hocheffizienzpumpe	Leistungsaufnahme (min. / max.)	W	30/145
	Warmwasservolumenstrom (A7/W35, ΔT = 5 K)	l/min	14,3
Wasserleitungsanschlüsse (am IG / AG)		Zoll	1/1
Leitungslänge (Standard / max.)		m	5/30
Höhenunterschied IG/AG (max.)		m	10
Leistung des Heizstabs		kW	3,00
Empfohlene Absicherung für Netzanschluss 1 / 2 <sup>1</sup>		A	16/16
Empfohlener Kabelquerschnitt (min.) für Netzanschluss 1 / 2 <sup>1</sup>		mm <sup>2</sup>	3x2,5/3x2,5
<b>UVP* Innengerät</b>		<b>€</b>	<b>3.609</b>

1) Örtlich geltende Vorschriften beachten. 2) Für bestimmte Funktionen ist optionales Zubehör (CZ-NS5P) erforderlich.

Dieses Produkt erfüllt die Richtlinie (EU) 2020/2184 des Rates über die Qualität von Wasser für den menschlichen Gebrauch. Die Lebensdauer des Produkts kann bei Verwendung von Grundwasser wie z. B. Brunnenwasser, von Leitungswasser, welches Salze oder andere Verunreinigungen enthält, und von Wasser mit saurer Qualität nicht gewährleistet werden. Durch Verwendung solcher Wasserqualitäten entstehende Wartungs- und Gewährleistungskosten liegen in der Verantwortung des Kunden.

Zubehör allgemein	UVP* (€)
<b>CZ-RTW1</b> Optionale Bedieneinheit für die Regelung zweier Heizkreise; für K- und L-Serie	252
<b>CZ-NS5P</b> Zusatzplatine für erweiterte Systemfunktionen	258
<b>PAW-A2W-AFVLV-1</b> Frostschutzventil (2 Ventile pro System erforderlich)	285
	503
	192

Zubehör nur für Systeme mit Hydromodul	UVP* (€)
<b>PAW-TD20C1E5-1</b> Edelstahl-Warmwasserspeicher, 200 Liter	1.931
<b>PAW-TD30C1E5-1</b> Edelstahl-Warmwasserspeicher, 300 Liter	2.350
<b>PAW-TA20C1E5STD</b> Emaillierter Warmwasserspeicher, 200 Liter	2.055
<b>PAW-TA30C1E5STD</b> Emaillierter Warmwasserspeicher, 300 Liter	2.420
<b>PAW-3WYVLV-HW</b> 3-Wege-Ventil für Warmwasserspeicher	162
<b>CZ-NV2</b> 3-Wege-Umschaltventil-Set für Einbau in Hydromodul; für K- und L-Serie	395
<b>PAW-BTANK50L-2</b> Pufferspeicher, 50 l	590

**Aquarea T-CAP | Hydrauliksysteme | M-Serie | dreiphasig | R290**

Natürliches Kältemittel R290 mit GWP-Wert 0,02

**Energieeffizienz:** Energieeffizienzklasse A+++ bei 35 °C Vorlauftemperatur für Raumheizung // Integrierter Strömungswächter

**Flexibilität:** Hydraulikverbindung zwischen Außen- und Innengerät (kein Kältemittel im Innengerät/Gebäude) // Integrierter Magnetfilter

**Komfort:** Volle Heizleistung bis -20 °C // Einsatzbereich im Heizbetrieb bis -28 °C // Wasservorlauftemperaturen bis 75 °C // Wasservorlauftemperatur bis 55 °C bei -25 °C Außentemperatur // Niedriger Schallpegel

**Regelung:** Bedieneinheit mit optimierter Bedienoberfläche und Funktionalität <sup>6</sup> (z. B. Steuerung von zwei Heizkreisen, Bivalenzsteuerung)



Kombinationsmöglichkeiten											
Innengerät				Außengerät							
Leistung Heizstab	Speicher- volumen	Mit Fremd- stromanode	Modell	Heizleistung							
				Dreiphasig (400 V / 50 Hz)							
				9,0 kW	12,0 kW	16,0 kW	20,0 kW	25,0 kW	30,0 kW		
				WH-WXG09ME8	WH-WXG12ME8	WH-WXG16ME8	WH-WXG20ME8	WH-WXG25ME8	WH-WXG30ME8		
Kombi- Hydromodul	3 Ph	9 kW	185 l	✓	WH-ADC0316M9E8AN2	✓	✓	✓	–	–	–
	3 Ph	9 kW	260 l	✓	WH-ADC0316M9E8AN3	✓	✓	✓	–	–	–
Hydromodul	3 Ph	9 kW	–	–	WH-SDC0316M9E8	✓	✓	✓	–	–	–
Reglermodul	3 Ph	–	–	–	WH-CME8	✓	✓	✓	–	–	–
	3 Ph	–	–	–	WH-CME8L	–	–	–	✓	✓	✓
Bedieneinheit mit WLAN-Adapter	–	–	–	–	CZ-RTW2TAW1C	✓	✓	✓	✓	✓	✓

		Aquarea T-CAP M-Serie				Big Aquarea T-CAP M-Serie		
Außengerät		WH-	WXG09ME8	WXG12ME8	WXG16ME8	WXG20ME8	WXG25ME8	WXG30ME8
Heizleistung / COP [A7/W35]	kW / –	9,00/5,23	12,00/5,06	16,00/4,89	20,00/4,80	25,00/4,50	30,00/4,40	
Heizleistung / COP [A7/W55]	kW / –	9,00/3,24	12,00/3,23	16,00/3,20	20,00/3,18	25,00/3,00	30,00/3,00	
Heizleistung / COP [A2/W35]	kW / –	9,00/3,81	12,00/3,54	16,00/3,30	20,00/3,39	25,00/2,80	30,00/2,50	
Heizleistung / COP [A2/W55]	kW / –	9,00/2,54	12,00/2,42	16,00/2,37	20,00/2,08	25,00/1,97	30,00/1,95	
Heizleistung / COP [A-7/W35]	kW / –	9,00/3,45	12,00/3,00	16,00/2,53	20,00/2,48	25,00/2,36	30,00/2,33	
Heizleistung / COP [A-7/W55]	kW / –	9,00/2,35	12,00/2,17	16,00/1,97	20,00/1,90	25,00/1,80	30,00/1,49	
Kühlleistung / EER [A35/W7] im Komfortmodus	kW / –	–	–	–	20,00/3,02	25,00/2,86	26,00/2,68	
Kühlleistung / EER [A35/W7] im Effizienzmodus [Standardeinstellung]	kW / –	9,00/3,61	9,00/3,61	9,00/3,61	15,00/3,61	15,00/3,61	15,00/3,61	
Kühlleistung / EER [A35/W18] im Komfortmodus	kW / –	–	–	–	20,00/4,79	25,00/4,47	30,00/4,10	
Mittleres Klima, W35 / W55	Raumheizungs-Energieeffizienz (η <sub>s,h</sub> )	%	197/137	145/143	187/145	171/141	167/140	155/135
	SCOP Raumheizung		5,00/3,50	4,73/3,65	4,75/3,70	4,36/3,59	4,25/3,57	3,95/3,46
	Raumheizungs-Energieeffizienzklasse <sup>1</sup>		A+++ / A++	A+++ / A++	A+++ / A++	A+++ / A++	A+++ / A++	A+++ / A++
Schallleistungspegel <sup>2</sup>	Heizen	dB(A)	52	53	57	56	59	61
Abmessungen	H x B x T	mm	1520 x 1200 x 430	1520 x 1200 x 430	1520 x 1200 x 430	1645 x 1500 x 460	1645 x 1500 x 460	1645 x 1500 x 460
	Nettogewicht	kg	163	163	165	240	240	240
Hocheffizienzpumpe	Drehzahlstufen		variabel	variabel	variabel	variabel	variabel	variabel
	Leistungsaufnahme (min. / max.)	W	30/175	30/175	30/175	– /230	– /230	– /230
Warmwasservolumenstrom [A7/W35, ΔT = 5 K]	l/min	25,8	34,4	45,9	57,3	71,6	86,0	
Vorgefüllte Kältemittelmenge [R290] / CO <sub>2</sub> -Äquivalent <sup>3</sup>	kg / t	1,78/0,0000356	1,78/0,0000356	1,77/0,0000354	3,0/0,00006	3,0/0,00006	3,0/0,00006	
Außentemperatur- Grenzwerte (min./max.)	Heizen	°C	-28 / +35	-28 / +35	-28 / +35	-25 / +35	-25 / +35	-25 / +35
	Kühlen	°C	+10 / +43	+10 / +43	+10 / +43	+10 / +43	+10 / +43	+10 / +43
Wasseraustrittstemperatur (min./max.)	Heizen	°C	25/75	25/75	25/75	20/75 <sup>4</sup>	20/75 <sup>4</sup>	20/75 <sup>4</sup>
	Kühlen	°C	5/20	5/20	5/20	5/20	5/20	5/20
Empfohlene Sicherung für Netzanschluss <sup>5</sup>	A	20	20	25	50	50	50	
Empfohlener Kabelquerschnitt (min.) für Netzanschluss <sup>4</sup>	mm <sup>2</sup>	5x1,5	5x1,5	5x2,5	5x10 – 5x16	5x10 – 5x16	5x10 – 5x16	
<b>UVP* Außengerät</b>	<b>€</b>	<b>9.778</b>	<b>10.433</b>	<b>12.063</b>	<b>19.950</b>	<b>21.698</b>	<b>24.507</b>	

1) Skala von A+++ bis D. 2) Schallleistungspegel gemäß EN 12102 unter Bedingungen gemäß EN 14825 (Teillast). 3) WH-WXG-Modelle sind hermetisch abgeschlossen. 4) Gilt bei Außentemperaturen über +15 °C. 5) Örtlich geltende Vorschriften beachten. 6) Für bestimmte Funktionen ist optionales Zubehör (CZ-NS6P/CZ-NS7P) erforderlich. EER-/COP-Werte werden in Übereinstimmung mit EN 14511 berechnet.



Energieeffizienzklasse für Brauchwarmwasserbereitung: A+ (gilt für Kombi-Hydromodule). Internet-Steuerung: Integrierter WLAN-Adapter

## Kombi-Hydromodule

**Energieeffizienz:** Energieeffizienzklasse A+ für Brauchwarmwasserbereitung // Brauchwarmwasserbereitung bis 65 °C ohne Elektroheizstab // Edelstahl-Warmwasserspeicher mit U-Vacua™-Wärmedämmung // COP im Warmwasserbetrieb bis 3,6

**Flexibilität:** Integrierter Elektroheizstab // Integriertes 10-Liter-Ausdehnungsgefäß // Maximaler Höhenunterschied zwischen Innen- und Außengerät von 30 m // Dank Fremdstromanode für Aufstellungsorte mit ungünstigen Wasserbedingungen geeignet

**Regelung:** Alle Regelungsfunktionen // Zwei CN-CNT-Anschlüsse // Optionale Zusatzplatine für erweiterte Funktionen

**Konnektivität:** Integrierter WLAN-Adapter // Optionale Einbindung in GLT-Systeme möglich

Innengerät mit Fremdstromanode			WH-ADC0316M9E8AN2	WH-ADC0316M9E8AN3
Schalldruckpegel	Heizen / Kühlen	dB(A)	22/22	22/22
Abmessungen	H x B x T	mm	1642 x 599 x 602	2036 x 599 x 602
Nettogewicht		kg	89	105
Wasserseitiger Anschluss	Raumheizung	Zoll	1¼	1¼
	Brauchwarmwasserbereitung	Zoll	¾	¾
Speichervolumen		l	185	260
Max. Brauchwarmwassertemperatur		°C	65	65
Material der Speicherinnenseite			Rostfreier Stahl	Rostfreier Stahl
Wasserleitungsanschlüsse (am IG / AG)		Zoll	1¼/1¼	1¼/1¼
Leitungslänge (Standard / max.)		m	5/30	5/30
Höhenunterschied IG/AG (max.)		m	30	30
Leistung des Heizstabs		kW	9,00	9,00
Empfohlene Absicherung für Netzanschluss <sup>1</sup>		A	16	20
Empfohlener Kabelquerschnitt (min.) für Netzanschluss <sup>1</sup>		mm <sup>2</sup>	5x1,5	5x1,5
Querschnitt des Verbindungskabels zum Außengerät		mm <sup>2</sup>	2x0,75 (geschirmt)	2x0,75 (geschirmt)
<b>UVP* Innengerät</b>		<b>€</b>	<b>6.499</b>	<b>7.177</b>

### Warmwasserbereitungs-Energieeffizienz

Innengerät		WH-ADC0316M9E8AN2 / 3		
Außengerät		WH-WXG09ME8	WH-WXG12ME8	WH-WXG16ME8
Lastprofil gem. EN16147		l	l	l
	Warmwasserbereitungs-Energieeffizienz (n <sub>w,n</sub> )	%	123	117
Mittleres Klima	SCOP Warmwasserbereitung	3,00	3,00	2,85
	Warmwasserbereitungs-Energieeffizienzklasse <sup>2</sup>	A+	A+	A+

1) Örtlich geltende Vorschriften beachten. 2) Skala von A+ bis F.

Dieses Produkt erfüllt die Richtlinie (EU) 2020/2184 des Rates über die Qualität von Wasser für den menschlichen Gebrauch. Die Lebensdauer des Produkts kann bei Verwendung von Grundwasser wie z. B. Brunnenwasser, von Leitungswasser, welches Salze oder andere Verunreinigungen enthält, und von Wasser mit saurer Qualität nicht gewährleistet werden. Durch Verwendung solcher Wasserqualitäten entstehende Wartungs- und Gewährleistungskosten liegen in der Verantwortung des Kunden.

## Hydromodule

**Flexibilität:** Möglichkeit zur flexiblen Auswahl eines Brauchwarmwasserspeichers.

**Regelung und Überwachung:** Alle Regelungsfunktionen // Zwei CN-CNT-Anschlüsse // Optionale Zusatzplatine für erweiterte Funktionen

**Konnektivität:** Integrierter WLAN-Adapter // Optionale Einbindung in GLT-Systeme möglich

Innengerät		WH-SDC0316M9E8 <sup>2</sup>	
Schalldruckpegel	Heizen / Kühlen	dB(A)	22/22
Abmessungen / Nettogewicht	H x B x T	mm / kg	892 x 500 x 348 / 29
Wasserleitungsanschlüsse (am IG / AG)		Zoll	1¼/1¼
Leitungslänge (Standard / max.)		m	5/30
Höhenunterschied IG/AG (max.)		m	30
Leistung des Heizstabs		kW	9,00
Empfohlene Absicherung für Netzanschluss <sup>1</sup>		A	20
Empfohlener Kabelquerschnitt (min.) für Netzanschluss <sup>1</sup>		mm <sup>2</sup>	5x1,5
Querschnitt des Verbindungskabels zum Außengerät		mm <sup>2</sup>	2x0,75
<b>UVP* Innengerät</b>		<b>€</b>	<b>2.820</b>

1) Örtlich geltende Vorschriften beachten. Vorläufige Angaben.

Dieses Produkt erfüllt die Richtlinie (EU) 2020/2184 des Rates über die Qualität von Wasser für den menschlichen Gebrauch. Die Lebensdauer des Produkts kann bei Verwendung von Grundwasser wie z. B. Brunnenwasser, von Leitungswasser, welches Salze oder andere Verunreinigungen enthält, und von Wasser mit saurer Qualität nicht gewährleistet werden. Durch Verwendung solcher Wasserqualitäten entstehende Wartungs- und Gewährleistungskosten liegen in der Verantwortung des Kunden.

Zubehör		UVP* (€)
<b>CZ-RTW2TAW1C</b>	Bedieneinheit mit WLAN-Adapter (für Standalone-Außengeräte erforderlich); für M-Serie	613
<b>CZ-RTW2</b>	Optionale Bedieneinheit für die Regelung zweier Heizkreise; für M-Serie	252
<b>CZ-NS6P</b>	Zusatzplatine für erweiterte Systemfunktionen; für Kombi-Hydromodule und Hydromodule der M-Serie	279
<b>CZ-NS7P</b>	Zusatzplatine für erweiterte Systemfunktionen; für Reglermodule der M-Serie	251
<b>CZ-NE4P</b>	Zusatz-Gehäuseheizung; für Hydrauliksysteme der L-Serie mit 5, 7 und 9 kW sowie der M-Serie mit 9, 12, und 16 kW	285
<b>CZ-NE5P</b>	Zusatz-Gehäuseheizung; für Hydrauliksysteme der M-Serie mit 20, 25 und 30 kW	503

## Reglermodule

**Flexibilität:** Einfache Installation // Minimaler Platzbedarf in den Innenräumen // Unterstützung für Elektroheizstäbe von Drittanbietern

**Regelung und Überwachung:** Alle Regelungsfunktionen // Zwei CN-CNT-Anschlüsse // Optionale Zusatzplatine für erweiterte Funktionen

**Konnektivität:** Integrierter WLAN-Adapter // Optionale Einbindung in GLT-Systeme möglich

Innengerät		WH-CME8	WH-CME8L
Abmessungen	H x B x T mm	454 x 520 x 116	450 x 450 x 116
Nettogewicht	kg	7	7
Bauseitiger Heizstab	kW	bis 9 kW	bis 18 kW
Empfohlene Absicherung für Netzanschluss <sup>1</sup>	A	20	≤9 kW 20 9 kW < ≤18 kW 40
	mm <sup>2</sup>	5x1,5	≤12 kW 5x2,5 12 kW < ≤15 kW 5x4,0 15 kW < ≤18 kW 5x6,0
Querschnitt des Verbindungskabels zum Außengerät	mm <sup>2</sup>	2x0,75	2x0,75
<b>UVP* Reglermodul</b>		<b>€</b>	<b>1.895</b>
			<b>2.064</b>

1) Örtlich geltende Vorschriften beachten.

Zubehör		UVP* (€)
<b>PAW-A2W-AFVLY-1</b>	Frostschutzventil (2 Ventile pro System erforderlich)	192
<b>CZ-NV3</b>	3-Wege-Umschaltventil-Set für Einbau in Hydromodul; für M-Serie	412
<b>PAW-TD20C1E5-1</b>	Edelstahl-Warmwasserspeicher, 200 Liter	1.931
<b>PAW-TD30C1E5-1</b>	Edelstahl-Warmwasserspeicher, 300 Liter	2.350
<b>PAW-TA20C1E5STD</b>	Emaillierter Warmwasserspeicher, 200 Liter	2.055
<b>PAW-TA30C1E5STD</b>	Emaillierter Warmwasserspeicher, 300 Liter	2.420
<b>PAW-3WYVLY-HW</b>	3-Wege-Ventil für Warmwasserspeicher	162
<b>PAW-BTANK50L-2</b>	Pufferspeicher, 50 l	590
<b>PAW-BTANK100L</b>	Pufferspeicher, 100 l	845
<b>PAW-BTANKG200L</b>	Pufferspeicher, 200 l	1.093
<b>PAW-BTANKG260L</b>	Pufferspeicher, 260 l	1.257

**Aquarea HP | Hydrauliksysteme | M-Serie | dreiphasig | R290**

Natürliches Kältemittel R290 mit GWP-Wert 0,02

**Energieeffizienz:** Energieeffizienzklasse A+++ bei 35 °C Vorlauftemperatur für Raumheizung // Integrierter Strömungswächter

**Flexibilität:** Hydraulikverbindung zwischen Außen- und Innengerät (kein Kältemittel im Innengerät/Gebäude) // Integrierter Magnetfilter

**Regelung:** Bedieneinheit mit optimierter Bedienoberfläche und Funktionalität 4 (z. B. Steuerung von zwei Heizkreisen, Bivalenzsteuerung)



**Kombinationsmöglichkeiten**

Innengerät					Außengerät			
	Leistung Heizstab	Speicher-volumen	Mit Fremd-stromanode	Modell	Heizleistung			
					Dreiphasig (400 V / 50 Hz)			
					9,0 kW	12,0 kW	16,0 kW	
					WH-WDG09ME8	WH-WDG12ME8	WH-WDG16ME8	
<b>Kombi-Hydromodul</b>	3 Ph	9 kW	185 l	✓	<b>WH-ADC0316M9E8AN2</b>	✓	✓	✓
	3 Ph	9 kW	260 l	✓	<b>WH-ADC0316M9E8AN3</b>	✓	✓	✓
<b>Hydromodul</b>	3 Ph	9 kW	—	—	<b>WH-SDC0316M9E8</b>	✓	✓	✓
<b>Reglermodul</b>	3 Ph	—	—	—	<b>WH-CME8</b>	✓	✓	✓
<b>Bedieneinheit mit WLAN-Adapter</b>	—	—	—	—	<b>CZ-RTW2TAW1C</b>	✓	✓	✓

Außengerät		Aquarea M-Serie			
		WH-WDG09ME8	WH-WDG12ME8	WH-WDG16ME8	
Heizleistung / COP (A7/W35)	kW / -	9,00/5,10	12,00/4,88	16,00/4,65	
Heizleistung / COP (A7/W55)	kW / -	9,00/3,10	12,00/3,06	14,70/3,00	
Heizleistung / COP (A2/W35)	kW / -	9,00/3,81	12,00/3,46	13,00/3,30	
Heizleistung / COP (A2/W55)	kW / -	9,00/2,52	12,00/2,27	12,00/2,27	
Heizleistung / COP (A-7/W35)	kW / -	9,00/3,16	10,50/3,00	11,70/2,63	
Heizleistung / COP (A-7/W55)	kW / -	9,00/2,07	10,00/1,97	10,80/1,90	
Kühlleistung / EER (A35/W7)	kW / -	9,00/3,61	9,00/3,61	9,00/3,61	
Kühlleistung / EER (A35/W18)	kW / -	9,00/5,26	9,00/5,26	9,00/5,26	
Mittleres Klima, W35 / W55	Raumheizungs-Energieeffizienz (η <sub>s,h</sub> )	%	191/140	183/140	
	SCOP Raumheizung		4,84/3,57	4,65/3,58	
	Raumheizungs-Energieeffizienzklasse 1		A+++/A++	A+++/A++	
Schallleistungspegel <sup>2</sup>	Heizen	dB(A)	54	55	58
Abmessungen	H x B x T	mm	1520x1200x370	1520x1200x370	1520x1200x370
Nettogewicht		kg	151	151	151
Hocheffizienzpumpe	Drehzahlstufen		Variable speed	Variable speed	Variable speed
	Leistungsaufnahme (min. / max.)	W	30/175	30/175	30/175
Warmwasservolumenstrom (A7/W35, ΔT = 5 K)		l/min	25,8	34,4	45,9
Vorgefüllte Kältemittelmenge (R290) / CO <sub>2</sub> -Äquivalent <sup>3</sup>		kg / t	1,58/0,00003	1,58/0,00003	1,58/0,00003
Außentemperatur-Grenzwerte (min./max.)	Heizen	°C	-25 ~ +35	-25 ~ +35	-25 ~ +35
	Kühlen	°C	+10 ~ +43	+10 ~ +43	+10 ~ +43
Wasseraustrittstemperatur (min./max.)	Heizen	°C	25 ~ 75	25 ~ 75	25 ~ 75
	Kühlen	°C	5 ~ 20	5 ~ 20	5 ~ 20
Empfohlene Sicherung für Netzanschluss <sup>5</sup>		A	20	20	20
Empfohlener Kabelquerschnitt (min.) für Netzanschluss <sup>4</sup>		mm <sup>2</sup>	5x1,5	5x1,5	5x1,5
<b>UVP* Außengerät</b>		€	<b>8.312</b>	<b>8.869</b>	<b>10.254</b>

1) Skala von A+++ bis D. 2) Schallleistungspegel gemäß EN 12102 unter Bedingungen gemäß EN 14825 (Teillast). 3) WH-WXG-Modelle sind hermetisch abgeschlossen. 4) Gilt bei Außentemperaturen über +15 °C. 5) Örtlich geltende Vorschriften beachten. 6) Für bestimmte Funktionen ist optionales Zubehör (CZ-NS6P/CZ-NS7P) erforderlich.

EER-/COP-Werte werden in Übereinstimmung mit EN 14511 berechnet.



Energieeffizienzklasse für Brauchwarmwasserbereitung: A+ (gilt für Kombi-Hydromodule). Internet-Steuerung: Integrierter WLAN-Adapter

## Kombi-Hydromodule

**Energieeffizienz:** Energieeffizienzklasse A+ für Brauchwarmwasserbereitung // Brauchwarmwasserbereitung bis 65 °C ohne Elektroheizstab // Edelstahl-Warmwasserspeicher mit U-Vacua™-Wärmedämmung // COP im Warmwasserbetrieb bis 3,6

**Flexibilität:** Integrierter Elektroheizstab // Integriertes 10-Liter-Ausdehnungsgefäß // Maximaler Höhenunterschied zwischen Innen- und Außengerät von 30 m // Dank Fremdstromanode für Aufstellungsorte mit ungünstigen Wasserbedingungen geeignet

**Regelung:** Alle Regelungsfunktionen // Zwei CN-CNT-Anschlüsse // Optionale Zusatzplatine für erweiterte Funktionen

**Konnektivität:** Integrierter WLAN-Adapter // Optionale Einbindung in GLT-Systeme möglich

Innengerät mit Fremdstromanode			WH-ADC0316M9E8AN2	WH-ADC0316M9E8AN3
Schalldruckpegel	Heizen / Kühlen	dB(A)	22/22	22/22
Abmessungen	H x B x T	mm	1642 x 599 x 602	2036 x 599 x 602
Nettogewicht		kg	89	105
Wasserseitiger Anschluss	Raumheizung	Zoll	1¼	1¼
	Brauchwarmwasserbereitung	Zoll	¾	¾
Speichervolumen		l	185	260
Max. Brauchwarmwassertemperatur		°C	65	65
Material der Speicherinnenseite			Rostfreier Stahl	Rostfreier Stahl
Wasserleitungsanschlüsse [am IG / AG]		Zoll	1¼/1¼	1¼/1¼
Leitungslänge [Standard / max.]		m	5/30	5/30
Höhenunterschied IG/AG [max.]		m	30	30
Leistung des Heizstabs		kW	9,00	9,00
Empfohlene Absicherung für Netzanschluss <sup>1</sup>		A	16	20
Empfohlener Kabelquerschnitt [min.] für Netzanschluss <sup>1</sup>		mm <sup>2</sup>	5x1,5	5x1,5
Querschnitt des Verbindungskabels zum Außengerät		mm <sup>2</sup>	2x0,75 (geschirmt)	2x0,75 (geschirmt)
<b>UVP* Innengerät</b>		<b>€</b>	<b>6.499</b>	<b>7.177</b>

### Warmwasserbereitungs-Energieeffizienz

Innengerät	WH-ADC	0316M9E8AN2	0316M9E8AN2	0316M9E8AN2	0316M9E8AN3	0316M9E8AN3	0316M9E8AN3
Außengerät	WH-	WDG09ME8	WDG12ME8	WDG16ME8	WDG09ME8	WDG12ME8	WDG16ME8
Lastprofil gem. EN16147		L	L	L	XL	XL	XL
Warmwasserbereitungs-Energieeffizienz (n <sub>wb</sub> )	%	3,00	3,00	2,87	3,10	3,10	2,85
Mittleres Klima SCOP Warmwasserbereitung		120	120	115	124	124	114
Warmwasserbereitungs-Energieeffizienzklasse <sup>2</sup>		A+	A+	A+	A+	A+	A+

1) Örtlich geltende Vorschriften beachten. 2) Skala von A+ bis F.

Dieses Produkt erfüllt die Richtlinie (EU) 2020/2184 des Rates über die Qualität von Wasser für den menschlichen Gebrauch. Die Lebensdauer des Produkts kann bei Verwendung von Grundwasser wie z. B. Brunnenwasser, von Leitungswasser, welches Salze oder andere Verunreinigungen enthält, und von Wasser mit saurer Qualität nicht gewährleistet werden. Durch Verwendung solcher Wasserqualitäten entstehende Wartungs- und Gewährleistungskosten liegen in der Verantwortung des Kunden.

## Hydromodule

**Flexibilität:** Möglichkeit zur flexiblen Auswahl eines Brauchwarmwasserspeichers.

**Regelung und Überwachung:** Alle Regelungsfunktionen // Zwei CN-CNT-Anschlüsse // Optionale Zusatzplatine für erweiterte Funktionen

**Konnektivität:** Integrierter WLAN-Adapter // Optionale Einbindung in GLT-Systeme möglich

Innengerät		WH-SDC0316M9E8 <sup>2</sup>	
Schalldruckpegel	Heizen / Kühlen	dB(A)	22/22
Abmessungen / Nettogewicht	H x B x T	mm / kg	892 x 500 x 348 / 29
Wasserleitungsanschlüsse [am IG / AG]		Zoll	1¼/1¼
Leitungslänge [Standard / max.]		m	5/30
Höhenunterschied IG/AG [max.]		m	30
Leistung des Heizstabs		kW	9,00
Empfohlene Absicherung für Netzanschluss <sup>1</sup>		A	20
Empfohlener Kabelquerschnitt [min.] für Netzanschluss <sup>1</sup>		mm <sup>2</sup>	5x1,5
Querschnitt des Verbindungskabels zum Außengerät		mm <sup>2</sup>	2x0,75
<b>UVP* Innengerät</b>		<b>€</b>	<b>2.820</b>

1) Örtlich geltende Vorschriften beachten. Vorläufige Angaben.

Dieses Produkt erfüllt die Richtlinie (EU) 2020/2184 des Rates über die Qualität von Wasser für den menschlichen Gebrauch. Die Lebensdauer des Produkts kann bei Verwendung von Grundwasser wie z. B. Brunnenwasser, von Leitungswasser, welches Salze oder andere Verunreinigungen enthält, und von Wasser mit saurer Qualität nicht gewährleistet werden. Durch Verwendung solcher Wasserqualitäten entstehende Wartungs- und Gewährleistungskosten liegen in der Verantwortung des Kunden.

Zubehör		UVP* (€)
<b>CZ-RTW2TAW1C</b>	Bedieneinheit mit WLAN-Adapter (für Standalone-Außengeräte erforderlich); für M-Serie	613
<b>CZ-RTW2</b>	Optionale Bedieneinheit für die Regelung zweier Heizkreise; für M-Serie	252
<b>CZ-NS6P</b>	Zusatzplatine für erweiterte Systemfunktionen; für Kombi-Hydromodule und Hydromodule der M-Serie	279
<b>CZ-NS7P</b>	Zusatzplatine für erweiterte Systemfunktionen; für Reglermodule der M-Serie	251
<b>CZ-NE4P</b>	Zusatz-Gehäuseheizung; für Hydrauliksysteme der L-Serie mit 5, 7 und 9 kW sowie der M-Serie mit 9, 12, und 16 kW	285
<b>CZ-NE5P</b>	Zusatz-Gehäuseheizung; für Hydrauliksysteme der M-Serie mit 20, 25 und 30 kW	503

## Reglermodule

**Flexibilität:** Einfache Installation // Minimaler Platzbedarf in den Innenräumen // Unterstützung für Elektroheizstäbe von Drittanbietern

**Regelung und Überwachung:** Alle Regelungsfunktionen // Zwei CN-CNT-Anschlüsse // Optionale Zusatzplatine für erweiterte Funktionen

**Konnektivität:** Integrierter WLAN-Adapter // Optionale Einbindung in GLT-Systeme möglich

Innengerät		WH-CME8		WH-CME8L	
Abmessungen	H x B x T	mm	454 x 520 x 116	450 x 450 x 116	
Nettogewicht		kg	7	7	
Bauseitiger Heizstab		kW	bis 9 kW	bis 18 kW	
Empfohlene Absicherung für Netzanschluss <sup>1</sup>	A		≤9 kW	20	20
			9 kW < ≤18 kW	40	40
Empfohlener Kabelquerschnitt [min.] für Netzanschluss <sup>1</sup>	mm <sup>2</sup>	5x1,5	≤12 kW	5x2,5	5x2,5
			12 kW < ≤15 kW	5x4,0	5x4,0
			15 kW < ≤18 kW	5x6,0	5x6,0
Querschnitt des Verbindungskabels zum Außengerät		mm <sup>2</sup>	2x0,75	2x0,75	
<b>UVP* Reglermodul</b>		<b>€</b>	<b>1.895</b>	<b>2.064</b>	

1) Örtlich geltende Vorschriften beachten.

Zubehör		UVP* (€)
<b>PAW-A2W-AFVLY-1</b>	Frostschutzventil (2 Ventile pro System erforderlich)	192
<b>CZ-NV3</b>	3-Wege-Umschaltventil-Set für Einbau in Hydromodul; für M-Serie	412
<b>PAW-TD20C1E5-1</b>	Edelstahl-Warmwasserspeicher, 200 Liter	1.931
<b>PAW-TD30C1E5-1</b>	Edelstahl-Warmwasserspeicher, 300 Liter	2.350
<b>PAW-TA20C1E5STD</b>	Emaillierter Warmwasserspeicher, 200 Liter	2.055
<b>PAW-TA30C1E5STD</b>	Emaillierter Warmwasserspeicher, 300 Liter	2.420
<b>PAW-3WYVLY-HW</b>	3-Wege-Ventil für Warmwasserspeicher	162
<b>PAW-BTANK50L-2</b>	Pufferspeicher, 50 l	590
<b>PAW-BTANK100L</b>	Pufferspeicher, 100 l	845
<b>PAW-BTANKG200L</b>	Pufferspeicher, 200 l	1.093
<b>PAW-BTANKG260L</b>	Pufferspeicher, 260 l	1.257

**Aquarea HP | Monoblöcke | J-Serie | einphasig | R32**

**Energieeffizienz:** Energieeffizienzklasse A+++ bei 35 °C Vorlauftemperatur für Raumheizung // Hocheffizienzpumpe mit Drehzahlregelung // Integrierter Strömungswächter

**Flexibilität:** Integrierter Magnetfilter // Integriertes 6-Liter-Ausdehnungsgefäß

**Komfort:** Einsatzbereich im Heizbetrieb bis -20 °C // Heizkurve bis -20 °C einstellbar // Wasservorlauftemperaturen bis 60 °C // Einsatzbereich im Kühlbetrieb bis +10 °C

**Regelung:** Optionale Zusatzplatine für erweiterte Funktionen (z. B. Steuerung von zwei Heizkreisen, Bivalenzsteuerung, Smart-Grid-Anschluss und vieles mehr)

**Konnektivität:** Optionale Einbindung in Aquarea Smart & Service Cloud sowie GLT-Systeme möglich

011-1W0398  
011-1W0399  
011-1W0400



				Einphasig (230 V / 50 Hz)		
Außengerät			WH-MDC05J3E5-1	WH-MDC07J3E5-1	WH-MDC09J3E5-1	
Heizleistung / COP (A7/W35)		kW / -	5,00/5,08	7,00/4,76	9,00/4,48	
Heizleistung / COP (A7/W55)		kW / -	5,00/3,01	7,00/2,82	8,95/2,78	
Heizleistung / COP (A2/W35)		kW / -	5,00/3,57	7,00/3,40	7,45/3,13	
Heizleistung / COP (A2/W55)		kW / -	5,00/2,27	6,30/2,16	7,00/2,12	
Heizleistung / COP (A-7/W35)		kW / -	5,00/2,78	6,80/2,81	7,50/2,63	
Heizleistung / COP (A-7/W55)		kW / -	5,00/1,85	6,30/1,86	7,00/1,80	
Kühlleistung / EER (A35/W7)		kW / -	5,00/3,31	7,00/3,06	9,00/2,71	
Kühlleistung / EER (A35/W18)		kW / -	5,00/5,05	7,00/4,73	9,00/4,25	
Mittleres Klima, W35 / W55	Raumheizungs-Energieeffizienz ( $\eta_{s,h}$ )	%	202/142	193/130	193/130	
	SCOP Raumheizung		5,12/3,63	4,90/3,32	4,90/3,32	
	Raumheizungs-Energieeffizienzklasse <sup>1</sup>		A+++/A++	A+++/A++	A+++/A++	
Schallleistungspegel Heizen (unabhängiges Prüflabor) <sup>2</sup>	A7/W55, Normal/Flüster 3	dB	60/56	61/58	65/59	
Schallleistungspegel <sup>3</sup>	Heizen	dB(A)	59	59	59	
Abmessungen	H x B x T	mm	865x1283x320	865x1283x320	865x1283x320	
Nettogewicht		kg	99	104	104	
Vorgefüllte Kältemittelmenge (R32) / CO <sub>2</sub> -Äquivalent <sup>4</sup>		kg / t	1,3/0,878	1,3/0,878	1,3/0,878	
Wasserseitiger Anschluss		Zoll	R 1¼	R 1¼	R 1¼	
Pumpe	Drehzahlstufen		variabel	variabel	variabel	
	Leistungsaufnahme (min. / max.)	W	34/96	36/100	39/108	
Warmwasservolumenstrom (A7/W35, ΔT = 5 K)		l/min	14,3	20,1	25,8	
Leistung des Heizstabs		kW	3	3	3	
Leistungsaufnahme	Heizen	kW	0,985	1,47	2,01	
	Kühlen	kW	1,51	2,29	3,32	
Betriebs- und Anlaufstrom	Heizen	A	4,7	7,0	9,3	
	Kühlen	A	7,0	10,5	14,7	
Stromaufnahme 1		A	12	17	17	
Stromaufnahme 2		A	13	13	13	
Empfohlene Absicherung		A	16/16	20/16	20/16	
Empfohlener Kabelquerschnitt für Netzanschluss 1 / 2		mm <sup>2</sup>	3x12,5 / 3x2,5	3x12,5 / 3x2,5	3x12,5 / 3x2,5	
Außentemperatur-Grenzwerte (min. / max.)	Heizen	°C	-20/35	-20/35	-20/35	
	Kühlen	°C	10/43	10/43	10/43	
Wasseraustrittstemperatur (min. / max.)	Heizen	°C	20/60	20/60	20/60	
	Kühlen	°C	5/20	5/20	5/20	
<b>UVP* Außengerät</b>		<b>€</b>	<b>5.757</b>	<b>6.164</b>	<b>7.247</b>	

1) Skala von A+++ bis D. 2) Schallleistungspegel des Außengeräts bei A7/W35 bzw. A7/W55 jeweils im Normalbetrieb bzw. im „Flüsterbetrieb 3“ ermittelt durch ein unabhängiges Prüflabor. 3) Schallleistungspegel des Außengeräts bei +7 °C Außentemperatur gemäß EU-Verordnungen 811/2013 und 813/2013 sowie EN12102-1:2017. 4) WH-MDC-Modelle sind hermetisch abgeschlossen.

EER-/COP-Werte werden in Übereinstimmung mit EN14511 berechnet.

Zubehör	UVP* (€)	
PAW-TD20C1E5-1	Edelstahl-Warmwasserspeicher, 200 Liter	1.931
PAW-TD30C1E5-1	Edelstahl-Warmwasserspeicher, 300 Liter	2.350
PAW-TA20C1E5STD	Emaillierter Warmwasserspeicher, 200 Liter	2.055
PAW-TA30C1E5STD	Emaillierter Warmwasserspeicher, 300 Liter	2.420
PAW-TD20B8E3-2	Aquarea-Tank (emailliert), 185 l + 80 l	6.447
PAW-3WYVVLV-HW	3-Wege-Ventil für Warmwasserspeicher	162

Zubehör	UVP* (€)	
PAW-BTANK50L-2	Pufferspeicher, 50 l	590
CZ-TAW1B	WLAN-Adapter für Internet-Steuerung mit Aquarea Smart Cloud	284
CZ-TAW1-CBL	10-m-Verlängerungskabel für CZ-TAW1B	79
PAW-A2W-AFVLV-1	Frostschutzventil (2 Ventile pro System erforderlich)	192

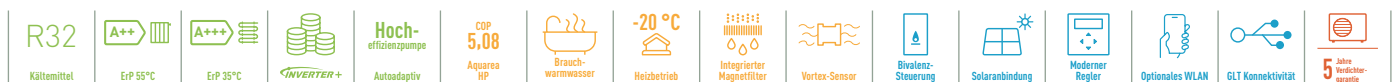

Internet-Steuerung: Optional.

**Aquarea T-CAP | Monoblöcke | J-Serie | dreiphasig | R32**

**Energieeffizienz:** Energieeffizienzklasse A+++ bei 35 °C Vorlauftemperatur für Raumheizung // Hocheffizienzpumpe mit Drehzahlregelung // Integrierter Strömungswächter

**Flexibilität:** Integrierter Magnetfilter

**Komfort:** Volle Heizleistung bis -20 °C // Einsatzbereich im Heizbetrieb bis -20 °C // Wasservorlauftemperaturen bis 65 °C

**Regelung:** Optionale Zusatzplatine für erweiterte Funktionen (z. B. Steuerung von zwei Heizkreisen, Bivalenzsteuerung, Smart-Grid-Anschluss und vieles mehr)

**Konnektivität:** Optionale Einbindung in Aquarea Smart & Service Cloud sowie GLT-Systeme möglich

011-1W0463, 011-1W0464, 011-1W0562, 011-1W0563, 011-1W0564, 011-1W0565.  
Für Modelle mit 9 bis 12 kW, ein- und dreiphasig



		Dreiphasig (400 V / 50 Hz)			
Außengerät		WH-MXC09J3E8	WH-MXC12J9E8-1	WH-MXC16J9E8-1	
Heizleistung / COP (A7/W35)	kW / -	9,00/5,08	12,00/4,80	16,00/4,52	
Heizleistung / COP (A7/W55)	kW / -	9,00/3,08	12,00/3,05	16,00/2,86	
Heizleistung / COP (A2/W35)	kW / -	9,00/3,81	12,00/3,53	16,00/3,10	
Heizleistung / COP (A2/W55)	kW / -	9,00/2,54	12,00/2,42	16,00/2,07	
Heizleistung / COP (A-7/W35)	kW / -	9,00/3,08	12,00/2,82	16,00/2,39	
Heizleistung / COP (A-7/W55)	kW / -	9,00/2,12	12,00/2,00	16,00/1,71	
Kühlleistung / EER (A35/W7)	kW / -	9,00/3,09	12,00/2,84	14,50/2,84	
Kühlleistung / EER (A35/W18)	kW / -	9,00/4,46	12,00/3,79	16,00/3,75	
Mittleres Klima, W35 / W55	Raumheizungs-Energieeffizienz (η <sub>h,s</sub> )	%	195/140	195/140	176/129
	SCOP Raumheizung		4,96/3,57	4,96/3,57	4,46/3,31
	Energieeffizienzklasse <sup>1</sup>		A+++ / A++	A+++ / A++	A+++ / A++
Schalleistungspegel <sup>2</sup>	Heizen	dB(A)	65	61	63
Abmessungen	H x B x T	mm	1410 x 1283 x 320	1410 x 1283 x 320	1410 x 1283 x 320
Nettogewicht		kg	140	140	150
Vorgefüllte Kältemittelmenge (R32) / CO <sub>2</sub> -Äquivalent <sup>3</sup>		kg / t	1,60/1,080	1,60/1,080	1,80/1,215
Wasserseitiger Anschluss		Zoll	R 1½	R 1½	R 1½
Pumpe	Drehzahlstufen		variabel	variabel	variabel
	Leistungsaufnahme (min. / max.)	W	32/173	34/173	38/173
Warmwasservolumenstrom (A7/W35, ΔT = 5 K)		l/min	25,8	34,4	45,9
Leistung des Heizstabs		kW	3	9	9
Leistungsaufnahme	Heizen	kW	1,77	2,50	3,54
	Kühlen	kW	2,91	4,23	5,11
Betriebs- und Anlaufstrom	Heizen	A	2,6	3,7	5,3
	Kühlen	A	4,3	6,3	7,6
Stromaufnahme 1		A	14,7	11,8	16,4
Stromaufnahme 2		A	13,0	13,0	13,0
Empfohlene Absicherung für Netzanschluss 1 / 2		A	16/16	16/16	20/16
Empfohlene Absicherung für Netzanschluss 1 / 2		mm²	5 x 2,5 / 5 x 2,5	5 x 2,5 / 5 x 2,5	5 x 2,5 / 5 x 2,5
Außentemperatur-Grenzwerte (min./max.)	Heizen	°C	-20/+35	-20/+35	-20/+35
	Kühlen	°C	10/+43	10/+43	10/+43
Wasseraustrittstemperatur (min. / max.)	Heizen	°C	20/65 <sup>4</sup>	20/65 <sup>4</sup>	20/65 <sup>4</sup>
	Kühlen	°C	5/20	5/20	5/20
<b>UVP* Außengerät</b>	<b>€</b>		<b>9.464</b>	<b>10.080</b>	<b>10.680</b>

1) Skala von A+++ bis D. 2) Schalleistungspegel gemäß EN12102 unter Bedingungen gemäß EN14825. 3) WH-MXC-Modelle sind hermetisch abgeschlossen. 4) Örtlich geltende Vorschriften beachten. 5) Bei Einstellung der Temperaturspreizung (ΔT) auf 15 °C und Außentemperaturen zwischen 5 und 20 °C sind Wasservorlauftemperaturen bis 65 °C möglich. EER-/COP-Werte werden in Übereinstimmung mit EN14511 berechnet.

Zubehör	UVP* (€)	
PAW-TD20C1E5-1	Edelstahl-Warmwasserspeicher, 200 Liter	1.931
PAW-TD30C1E5-1	Edelstahl-Warmwasserspeicher, 300 Liter	2.350
PAW-TA20C1E5STD	Emaillierter Warmwasserspeicher, 200 Liter	2.055
PAW-TA30C1E5STD	Emaillierter Warmwasserspeicher, 300 Liter	2.420
PAW-TD20B8E3-2	Aquarea-Tank (emailliert), 185 l + 80 l	6.447
PAW-3WYVLY-HW	3-Wege-Ventil für Warmwasserspeicher	162

Zubehör	UVP* (€)	
PAW-BTANK50L-2	Pufferspeicher, 50 l	590
CZ-TAW1B	WLAN-Adapter für Internet-Steuerung mit Aquarea Smart Cloud	284
CZ-TAW1-CBL	10-m-Verlängerungskabel für CZ-TAW1B	79
PAW-A2W-AFVLY-1	Frostschutzventil (2 Ventile pro System erforderlich)	192



Internet-Steuerung: Optional.

**NEU Aquarea EcoFlex | einphasig | R32**

**Energieeffizienz:** Wärmerückgewinnung während der Kühlung liefert kostenloses Warmwasser.

**Flexibilität:** Außenaggregat mit geringer Stellfläche / Bis zu 3 Luft-Luft-Geräte plus ein Luft-Wasser-Gerät mit integriertem Warmwasserspeicher.

**Komfort:** Kontinuierliche Heizleistung bis zu -25 °C <sup>1)</sup> / nanoe™ X-Technologie für verbesserten Schutz rund um die Uhr.

**Konnektivität:** WLAN-Adapter für intelligente Steuerung über die Comfort Cloud App im Lieferumfang enthalten <sup>2)</sup>.

1) Für CU-4WZ90CBE5. CU-2WZ71YBE5 arbeitet bis zu -15 °C. 2) Ausgenommen sind verdeckte-Innengeräte mit niedrigem statischen Druck.



Aquarea EcoFlex	Innengeräte		Außengeräte	
			CU-2WZ71YBE5	CU-4WZ90CBE5
	Brauchwarmwasser	Elektrische Anode		
<b>Luft-Wasser-Geräte</b>			<b>1 unit</b>	<b>1 unit</b>
	185 L	—	WH-ADF0309J3E5CM	✓
<b>Aquarea EcoFlex Luft-Wasser-Innengeräte</b>	185 L	—	WH-ADF0309K3E5M	—
	185 L	✓	WH-ADF0309K3E5ANM	—
<b>Luft-Luft-Geräte</b>			<b>1 unit</b>	<b>Up to 3 units</b>
<b>Aquarea EcoFlex Kanalgerät</b>	—	—	S-71WF3E	✓
	—	—	CS-MZ20CD3EA	—
	—	—	CS-Z25CD3EAW	—
<b>CD3 Kanalgeräte mit niedriger statischer Pressung</b>	—	—	CS-Z35CD3EAW	—
	—	—	CS-Z50CD3EAW	—
	—	—	CS-Z60CD3EAW	—
	—	—	— / CS-MZ16CKE	—
	—	—	CS-XZ20CKEW-H / CS-Z20CKEW	—
	—	—	CS-XZ25CKEW-H / CS-Z25CKEW	—
	—	—	CS-XZ35CKEW-H / CS-Z35CKEW	—
	—	—	CS-XZ42CKEW-H / CS-Z42CKEW	—
<b>Etherea Wandgeräte XZ / Z (Graphit / Mattweiß)</b>	—	—	— / CS-Z50CKEW	—
	—	—	— / CS-Z71CKEW	—

Außengerät		CU-2WZ71YBE5	CU-4WZ90CBE5	CU-4WZ90CBE5
<b>Verbundene Luft-Luft-Geräte</b>		<b>1 (S-71WF3E)</b>	<b>1 (S-71WF3E)</b>	<b>2 – 3</b>
<b>Nennkapazität in Innenräumen (Min-Max)</b>		<b>— ~ 7,10 kW</b>	<b>— ~ 7,10 kW</b>	<b>3,20 ~ 11,00 kW</b>
Nennkühlleistung (min. – max.)	kW	7,10 (1,20 – 8,10)	7,10 (1,60 – 9,00)	9,00 (1,60 – 10,20)
Nenn-EER <sup>1)</sup> (min. – max.)	W/W	3,40 (2,55 – 2,47)	3,40 (3,40 – 2,57)	3,83 (4,00 – 3,00)
<b>SEER <sup>2)</sup></b>		<b>5,60 A+</b>	<b>5,60 A+</b>	<b>7,00 A++</b>
Pdesign (Kühlung)	kW	7,10	7,10	9,00
Nennleistungsaufnahme Kühlen (min. – max.)	kW	2,09 (0,47 – 3,28)	2,09 (0,47 – 3,50)	2,35 (0,40 – 3,40)
Jahresstromverbrauch <sup>3)</sup>	kWh/a	444	444	450
Nennheizleistung (min. – max.)	kW	7,10 (2,00 – 10,20)	7,10 (2,00 – 10,20)	9,50 (2,00 – 12,00)
Nennheizleistung bei -7 °C (min. – max.)	kW			
Nenn-COP <sup>1)</sup> (min. – max.)	W/W	3,90 (4,65 – 3,00)	3,90 (4,65 – 3,00)	4,30 (5,56 – 3,64)
<b>SCOP <sup>2)</sup></b>		<b>3,90 A</b>	<b>3,90 A</b>	<b>4,60 A++</b>
Pdesign bei -10 °C	kW	4,80	5,80	6,50
Nennleistungsaufnahme Kühlen (min. – max.)	kW	1,82 (0,43 – 3,40)	1,82 (0,43 – 3,40)	2,21 (0,36 – 3,30)
Jahresstromverbrauch <sup>3)</sup>	kWh/a	1723	2082	1978
Aktuell	Kühlen / Heizen	A	10,1/8,7	11,2/10,6
Spannungsversorgung	V	230	230	230
Empfohlene Absicherung	A			
Verbindungskabel	mm <sup>2</sup>			
Schalldruckpegel <sup>4)</sup>	Kühlen / Heizen (Luft-Luft)	49/49	49/49	53/55
Schallleistungspegel <sup>4)</sup>	Kühlen / Heizen (Luft-Luft)	68/67	68/67	69/70
Abmessungen / Nettogewicht	H x B x T	mm / kg	999 x 940 x 340 / 82	999 x 940 x 340 / 83
Leistungsanschlüsse	Flüssigkeitsleitung / Sauggasleitung	Zoll (mm)	1/4 (6,35) / 1/2 (12,70)	1/4 (6,35) / 3/8 (9,52)
Maximale Gesamtlänge der Rohrleitungen	m	70	70	80
Rohrlängenbereich bis zu einem Gerät	m	3 – 35	3 – 35	3 – 25
Höhenunterschied IG/AG (max.)	m	30	30	20
Vorgefüllte Leitungslänge / Zus. Kältemittelfüllmenge	m / g/m	30/20	30/25	30/25
Vorgefüllte Kältemittelmenge (R32) / CO <sub>2</sub> -Äquivalent	kg / T	2,40 / 1,62	2,58 / 1,74	2,58 / 1,74
Außentemperatur- Grenzwerte (min / max.)	Heizen (Luft-Luft)	°C	-15 ~ +24	-25 ~ +24
	Kühlen (Luft-Luft)	°C	-10 ~ +46	-10 ~ +46
	Heizen (Luft-Wasser)	°C	-15 ~ +35	-15 ~ +35
	Wärmerückgewinnung (Fußboden / Warmwasser)	°C	+10 ~ +35 / +10 ~ +46	+10 ~ +35 / +10 ~ +46
<b>UVP* Außengerät</b>	€	<b>4.719</b>	<b>**</b>	<b>**</b>

1) EER-/COP-Werte werden in Übereinstimmung mit EN 14511 berechnet. 2) Die Messung der SEER- und SCOP-Daten erfolgt gemäß EN 14825. Energieeffizienzklassenskala von A+++ bis D. 3) Der Jahresstromverbrauch errechnet sich nach den Vorgaben der EU-Verordnung 626/2011. 4) Der Schallleistungspegel und der Schallleistungspegel werden im Kühlbetrieb (Außen 35 °C DB, Innen 27 °C/19 °C) und im Heizbetrieb (Außen 7 °C/6 °C, Innen 20 °C DB) gemessen. Der Schallleistungspegel wird in einem Abstand von 1,0 m vom Gerät und in einer Höhe von 1,5 m gemessen.



HEIZBETRIEB: Für CU-4WZ90CBE5. Integriertes WLAN: Für EcoFlex hide-away und Etherea Wandgeräte.

Innengerät		WH-ADF0309J3E5CM	WH-ADF0309K3E5M	WH-ADF0309K3E5ANM
Kompatibles Außengerät		CU-2WZ71YBE5	CU-4WZ90CBE5	CU-4WZ90CBE5
Heizleistung / COP <sup>1)</sup> [A +7 °C, W 35 °C]	kW / COP	8,00/4,21	8,00/4,21	8,00/4,21
Heizleistung / COP <sup>1)</sup> [A +7 °C, W 55 °C]	kW / COP	8,00/2,81	8,00/2,81	8,00/2,81
Heizleistung / COP <sup>1)</sup> [A +2 °C, W 35 °C]	kW / COP	6,70/3,25	6,70/3,25	6,70/3,25
Heizleistung / COP <sup>1)</sup> [A +2 °C, W 55 °C]	kW / COP	6,00/2,08	6,00/2,08	6,00/2,08
Heizleistung / COP <sup>1)</sup> [A -7 °C, W 35 °C]	kW / COP	5,60/2,84	5,60/2,84	5,60/2,84
Heizleistung / COP <sup>1)</sup> [A -7 °C, W 55 °C]	kW / COP	5,30/1,91	5,30/1,91	5,30/1,91
Heizung durchschnittliches Klima (W 35 °C / W 55 °C)	Saisonale Energieeffizienz <sup>2)</sup> Energieklasse <sup>3)</sup>	SCOP (η <sub>s</sub> %) A+++ bis D	4,00/3,20(157/125) A++/A++	4,00/3,20(157/125) A++/A++
Heizung warmes Klima (W 35 °C / W 55 °C)	Saisonale Energieeffizienz <sup>2)</sup> Energieklasse <sup>3)</sup>	SCOP (η <sub>s</sub> %) A+++ bis D	5,69/3,69(224/145) A+++/A++	5,69/3,69(224/145) A+++/A++
Heizung kaltes Klima (W 35 °C / W 55 °C)	Saisonale Energieeffizienz <sup>2)</sup> Energieklasse <sup>3)</sup>	SCOP (η <sub>s</sub> %) A+++ bis D	3,61/2,80(141/109) A+/A+	3,61/2,80(141/109) A+/A+
Schalldruckpegel <sup>4)</sup>	Heizen	dB(A)	28	28
Abmessungen / Nettogewicht	HxBxT	mm / kg	1880 x 598 x 600 / 108	1882 x 599 x 602 / 107
Electric backup heater		kW	3,00	3,00
Wasserspeichervolumen		L	185	185
Maximale Brauchwarmwassertemperatur		°C	65	65
Warmwasserfluss (ΔT=5 K, 35 °C)		L/min	22,90	22,90
Anschlagprofil nach EN 16147		L	L	L
Warmwasserspeicher ERP-Effizienz Durchschnitt / warm / kalt <sup>5)</sup>		A+ bis F	A/A+/A	A/A+/A
Warmwasserspeicher ERP durchschnittliches Klima η / COPdHW <sup>6)</sup>		η <sub>wh</sub> % / COPdHW	104/2,60	104/2,60
Warmwasserspeicher ERP warmes Klima η / COPdHW <sup>6)</sup>		η <sub>wh</sub> % / COPdHW	134/3,35	134/3,35
Warmwasserspeicher ERP kaltes Klima η / COPdHW <sup>6)</sup>		η <sub>wh</sub> % / COPdHW	92/2,30	92/2,30
Wärmerückgewinnungsleistung (Warmwasser 55 °C)		kW	7,10+9,00	7,10+9,00
Leistungsaufnahme für die Wärmerückgewinnung (Warmwasser 55 °C)		kW	3,15	3,15
Wärmerückgewinnung COP (Warmwasser 55 °C)			5,11	5,11
Wasserauslass		°C	20 - 55	20 - 55
Leitungsanschlüsse	Flüssigkeitsleitung / Sauggasleitung	Zoll (mm)	1/4(6,35) / 1/2(12,70)	3/8(9,52) / 5/8(15,88)
Wasserrohrdurchmesser	Raum / Brauchwarmwasser	Zoll (mm)	1 1/4 / 3/4	1 1/4 / 3/4
<b>UVP* Innengerät</b>		<b>€</b>	<b>8.438</b>	<b>**</b>

1) EER-/COP-Werte werden in Übereinstimmung mit EN 14511 berechnet. 2) Die Messung der SEER- und SCOP-Daten erfolgt gemäß EN 14825. 3) Energieeffizienzklassenskala von A+++ bis D. 4) er Schall- druckpegel und der Schallleistungspegel werden im Kühlbetrieb (Außen 35 °C DB, Innen 27 °C/19 °C) und im Heizbetrieb (Außen 7 °C/6 °C, Innen 20 °C DB) gemessen. Der Schalldruckpegel wird in einem Abstand von 1,0 m vom Gerät und in einer Höhe von 1,5 m gemessen. 5) Der COP für die Warmwasserentnahme aus dem Speicher wird unter Bedingungen gemäß EN 16147 gemessen. 6) Skala von A+ bis F.



**CONEX Kabelfern- bedienung, weiß.**  
CZ-RTC6W/BL/BLW2



**CONEX Kabelfern- bedienung, schwarz.**  
CZ-RTC6/BL/BLW2



Aquarea EcoFlex Kanalgerät	Innengerät	Nennkühl- leistung	Nennheiz- leistung	Außenstatischer Druck <sup>1)</sup>	Schalldruckpegel <sup>2)</sup>	Abmessungen / Nettogewicht	Leitungsanschlüsse	UVP*
					Kühlen - Heizen (Fl / ni / ho)			
7,1 kW	S-71WF3E	7,10	7,10	10 - 150	34/26/- - 34/26/-	250 x 1000 x 730/30	1/4(6,35) / 1/2(12,70)	<b>1.888</b>



**Optionales Funk- steuerungset.**  
CZ-RL511D



NEU! Kanalgeräte mit niedriger statischer Pressung	Innengerät	Nennkühl- leistung	Nennheiz- leistung	Außenstatischer Druck <sup>1)</sup>	Schalldruckpegel <sup>2)</sup>	Abmessungen / Nettogewicht	Leitungsanschlüsse	UVP*
					Kühlen - Heizen (Fl / ni / ho)			
2,0 kW	CS-MZ20CD3EA	2,00	2,80	15-45	34/29/26 - 36/29/26	200 x 750 x 640/19	1/4(6,35) / 3/8(9,52)	<b>1.154</b>
2,5 kW	CS-Z25CD3EAW	2,50	3,20	15-45	35/29/26 - 37/29/26	200 x 750 x 640/19	1/4(6,35) / 3/8(9,52)	<b>1.176</b>
3,5 kW	CS-Z35CD3EAW	3,50	4,00	15-45	35/29/26 - 37/29/26	200 x 750 x 640/19	1/4(6,35) / 3/8(9,52)	<b>1.471</b>
5,0 kW	CS-Z50CD3EAW	5,00	6,00	15-50	41/31/28 - 41/32/29	200 x 750 x 640/19	1/4(6,35) / 3/8(9,52)	<b>1.667</b>
6,0 kW	CS-Z60CD3EAW	6,00	7,50	15-50	41/32/29 - 43/34/31	200 x 750 x 640/19	1/4(6,35) / 1/2(12,70)	<b>1.839</b>



**Optionale kabelgebundene Fernbedienung.**  
CZ-RD517C



NEU! Wandgeräte Etherea	Innengerät graphitgrau	Innengerät mattweiß	Nennkühl- leistung	Nennheiz- leistung	Schalldruckpegel <sup>3)</sup>	Abmessungen / Nettogewicht	Leitungsanschlüsse	UVP*	
								graphitgrau	mattweiß
1,6 kW	—	CS-MZ16CKE	1,60	2,30	37/26/21 - 38/27/21	295 x 870 x 229/10	1/4(6,35) / 3/8(9,52)	—	<b>661</b>
2,0 kW	CS-XZ20CKEW-H	CS-Z20CKEW	2,00	2,80	37/26/21 - 38/27/21	295 x 870 x 229/10	1/4(6,35) / 3/8(9,52)	<b>769</b>	<b>685</b>
2,5 kW	CS-XZ25CKEW-H	CS-Z25CKEW	2,50	3,20	41/27/21 - 41/29/21	295 x 870 x 229/10	1/4(6,35) / 3/8(9,52)	<b>933</b>	<b>832</b>
3,5 kW	CS-XZ35CKEW-H	CS-Z35CKEW	3,50	4,00	44/30/21 - 45/35/21	295 x 870 x 229/11	1/4(6,35) / 3/8(9,52)	<b>1.083</b>	<b>966</b>
4,2 kW	CS-XZ42CKEW-H	CS-Z42CKEW	4,20	4,90	44/33/27 - 45/37/31	295 x 870 x 229/10	1/4(6,35) / 3/8(9,52)	<b>1.184</b>	<b>1.068</b>
5,0 kW	—	CS-Z50CKEW	5,00	6,00	44/39/32 - 46/39/32	295 x 1040 x 244/12	1/4(6,35) / 3/8(9,52)	—	<b>1.213</b>
7,1 kW	—	CS-Z71CKEW	7,10	7,70	49/40/32 - 49/40/32	295 x 1040 x 244/13	1/4(6,35) / 1/2(12,70)	—	<b>1.901</b>

1) Die in der Tabelle aufgeführten Spezifikationen geben Werte unter der Bedingung von 25 Pa (2,5 mmAq) an, die für die werkseitigen Standardeinstellungen gelten. Stellen Sie den Schalter auf der Leiter- platte von „Hi“ auf „S-Hi“, um einen Wert von mehr als 6,0 mmAq zu erhalten. 2) Der Schalldruckpegel des Innengeräts gibt den gemessenen Wert in einer Position von 1,5 m unterhalb des Geräts mit einem 1 m langen Kanal auf der Ansaugseite und einem 2 m langen Kanal auf der Auslassseite an. Der Schalldruckpegel wird gemäß JIS C 9612 gemessen. 3) Der Schalldruckpegel des Innengeräts zeigt den gemessenen Wert an einer Position von 1 m vor dem Hauptgerät und 0,8 m unterhalb des Geräts an. Der Schalldruckpegel wird gemäß JIS C 9612 gemessen. Q-Lo: Leiser Modus. Lo: Die niedrigste eingestellte Lüfter- geschwindigkeit.

**Mögliche Kombinationen von Außen- und Innengeräten**

Räume	Außengerät	Kapazität in Innenräumen angeschlossen (Min. - Max.)	Aquarea EcoFlex hide-away					Kanalgeräte mit niedriger statischer Pressung								
			71	20	25	35	50	60	16	20	25	35	42	50	71	
1	CU-2WZ71YBE5	~ 7,10 kW	✓													
1	CU-4WZ90CBE5	~ 7,10 kW	✓ <sup>1)</sup>													
2 - 3	CU-4WZ90CBE5	3,20 - 11,00 kW	✓ <sup>1)</sup>	✓	✓	✓	✓ <sup>2)</sup>	✓	✓	✓	✓	✓ <sup>2)</sup>	✓ <sup>2)</sup>	✓ <sup>3)</sup>	✓ <sup>3)</sup>	✓ <sup>3)</sup>

1) Rohrverringersstück CZ-MA2PA erforderlich. 2) Rohrverringersstück CZ-MA1PA erforderlich. 3) Rohrverringersstücke CZ-MA2PA und CZ-MA3PA erforderlich.

## Aquarea HP | Splitsysteme mit Kombi-Hydromodul (185 l) | K-Serie | einphasig | mit Fremdstromanode | R32

**Energieeffizienz:** Hohe COP-Werte bis 5,33 // Energieeffizienzklasse A+++ bei 35 °C Vorlauftemperatur für Raumheizung und A+ für Brauchwarmwasserbereitung // Hocheffizienzpumpe mit Drehzahlregelung // Edelstahl-Warmwasserspeicher mit U-Vacua™-Wärmedämmung // COP im Warmwasserbetrieb bis 3,5

**Flexibilität:** Kleine Stellfläche (599 x 602 mm) // Integrierter Magnetfilter // Für Aufstellungsorte mit ungünstigen Wasserbedingungen geeignet

**Komfort:** Betrieb ohne Elektroheizstab bis -25 °C Außentemperatur möglich // Wasservorlauf-temperatur bis 60 °C bei -10 °C Außentemperatur

**Regelung:** Bedieneinheit mit optimierter Bedienoberfläche und Funktionalität 8 (z. B. Steuerung von zwei Heizkreisen, Bivalenzsteuerung)

**Konnektivität:** Optionale Einbindung in Aquarea Smart & Service Cloud sowie GLT-Systeme möglich



		Einphasig [230 V / 50 Hz, Netzanschluss am Innengerät]				
Set (3-kW-Heizstab)		KIT-ADC03K3E5AN	KIT-ADC05K3E5AN	KIT-ADC07K3E5AN	KIT-ADC09K3E5AN	
Heizleistung / COP (A7/W35)	kW / -	3,20/5,33	5,00/5,10	7,00/4,86	9,00/4,55	
Heizleistung / COP (A7/W55)	kW / -	3,20/2,81	5,00/3,03	7,00/2,92	8,90/2,93	
Heizleistung / COP (A2/W35)	kW / -	3,20/3,64	5,00/3,57	6,85/3,43	7,00/3,40	
Heizleistung / COP (A2/W55)	kW / -	3,20/2,19	5,00/2,29	6,25/2,23	6,30/2,18	
Heizleistung / COP (A-7/W35)	kW / -	3,30/2,80	5,00/2,79	5,75/2,95	6,25/2,84	
Heizleistung / COP (A-7/W55)	kW / -	3,20/1,79	5,00/1,89	5,35/1,98	5,90/1,93	
Kühlleistung / EER (A35/W7)	kW / -	3,20/3,52	5,00/3,05	6,70/3,03	8,20/2,72	
Kühlleistung / EER (A35/W18)	kW / -	3,20/4,71	5,00/4,90	6,70/4,72	9,00/4,18	
Mittleres Klima, W35 / W55	Raumheizungs-Energieeffizienz (η <sub>s,r</sub> )	%	200/136	202/142	193/142	175/133
	SCOP Raumheizung		5,07/3,47	5,12/3,63	4,90/3,62	4,44/3,41
	Raumheizungs-Energieeffizienzklasse <sup>1</sup>		A+++ / A++	A+++ / A++	A+++ / A++	A+++ / A++
<b>Innengerät</b>		<b>WH-ADC0309K3E5AN</b>	<b>WH-ADC0309K3E5AN</b>	<b>WH-ADC0309K3E5AN</b>	<b>WH-ADC0309K3E5AN</b>	
Schalldruckpegel	Heizen / Kühlen	dB(A)	28/28	28/28	28/28	
Abmessungen	H x B x T	mm	1642 x 599 x 602	1642 x 599 x 602	1642 x 599 x 602	
Nettogewicht		kg	100	100	100	
Wasserseitiger Anschluss		Zoll	R 1 1/4	R 1 1/4	R 1 1/4	
Hocheffizienzpumpe	Drehzahlstufen		variabel	variabel	variabel	
	Leistungsaufnahme	W	145	145	145	
Warmwasservolumenstrom (A7/W35, ΔT = 5 K)		l/min	9,2	14,3	25,8	
Speichervolumen		l	185	185	185	
Max. Brauchwarmwassertemperatur		°C	65	65	65	
Material der Speicherinnenseite			Rostfreier Stahl	Rostfreier Stahl	Rostfreier Stahl	
Lastprofil gem. EN16147			L	L	L	
Mittleres Klima	Warmwasserbereitungs-Energieeffizienz (η <sub>w,h</sub> )	%	128	140	140	
	SCOP Warmwasserbereitung		3,20	3,50	3,50	
	Warmwasserbereitungs-Energieeffizienzklasse <sup>2</sup>		A+	A+	A+	
<b>Außengerät</b>		<b>WH-UD203KE5</b>	<b>WH-UD205KE5</b>	<b>WH-UD207KE5</b>	<b>WH-UD209KE5</b>	
Schallleistungspegel <sup>3</sup>	Heizen	dB(A)	55	55	56	
Abmessungen / Nettogewicht	H x B x T	mm / kg	622 x 824 x 298 / 37	795 x 875 x 380 / 55	795 x 875 x 380 / 55	
Vorgefüllte Kältemittelmenge (R32) / CO <sub>2</sub> -Äquivalent		kg / t	0,9/0,608	1,3/0,878	1,3/0,878	
Leitungsanschlüsse	Flüssigkeitsl. / Heißgast.	mm (Zoll)	6,35 (1/4) / 12,70 (1/2)	6,35 (1/4) / 15,88 (5/8)	6,35 (1/4) / 15,88 (5/8)	
Leitungslänge (min. - max.) / Höhenunterschied IG/AG (max.)		m / m	3-25/20	3-40(3-50) <sup>4</sup> /30	3-40(3-50) <sup>4</sup> /30	
Vorgefüllte Leitungslänge / Zusätzliche Füllmenge		m / g/m	10/20	10/25	10/25	
Außentemperatur-Grenzwerte (min./max.)	Heizen	°C	-20 / +35	-25 / +35	-25 / +35	
	Kühlen	°C	+10 / +43	+10 / +43	+10 / +43	
Wasseraustrittstemperatur (min./max.) <sup>5</sup>	Heizen	°C	20 / 60	20 / 60	20 / 60	
	Kühlen	°C	5 / 20	5 / 20	5 / 20	
<b>Elektrodaten</b>		<b>WH-ADC0309K3E5AN</b>	<b>WH-ADC0309K3E5AN</b>	<b>WH-ADC0309K3E5AN</b>	<b>WH-ADC0309K3E5AN</b>	
Leistung des Heizstabs		kW	3,00	3,00	3,00	
Empfohlene Absicherung		A	16/16	16/16	20/16	
Empfohlener Kabelquerschnitt (min.) für Netzanschluss 1 / 2 <sup>7</sup>		mm <sup>2</sup>	3x2,5/ 3x1,5	3x2,5/ 3x1,5	3x2,5/ 3x1,5	
<b>UVP* Innengerät</b>		€	<b>6.834</b>	<b>6.834</b>	<b>6.834</b>	
<b>UVP* Außengerät</b>		€	<b>2.647</b>	<b>2.710</b>	<b>3.398</b>	

1) Skala von A+++ bis D. 2) Skala von A+ bis F. 3) Schallleistungspegel gemäß EN12102 unter Bedingungen gemäß EN14825. 4) Einsatzbereich im Heizbetrieb bei Leitungslängen von 3 - 40 m bis -25 °C, bei Leitungslängen von 3 - 50 m bis -10 °C. 5) Bei Außentemperaturen bis -10 °C gilt für die Leitungslänge / Höhendifferenz: 3 - 50 m / 30 m; bei Außentemperaturen unter -10 °C gilt: 3 - 30 m / 20 m. 6) Im Außentemperaturbereich von -10 bis -15 °C sinkt die Warmwasservorlauftemperatur allmählich von 60 auf 55 °C. 7) Örtlich geltende Vorschriften beachten. 8) Für bestimmte Funktionen ist optionales Zubehör (CZ-NS5P) erforderlich.

EER-/COP-Werte werden in Übereinstimmung mit EN14511 berechnet.

Dieses Produkt erfüllt die Richtlinie (EU) 2020/2184 des Rates über die Qualität von Wasser für den menschlichen Gebrauch. Die Lebensdauer des Produkts kann bei Verwendung von Grundwasser wie z. B. Brunnenwasser, von Leitungswasser, welches Salze oder andere Verunreinigungen enthält, und von Wasser mit saurer Qualität nicht gewährleistet werden. Durch Verwendung solcher Wasserqualitäten entstehende Wartungs- und Gewährleistungskosten liegen in der Verantwortung des Kunden.

Zubehör	UVP* (€)
<b>CZ-RTW1</b> Optionale Bedieneinheit für die Regelung zweier Heizkreise; für K- und L-Serie	<b>252</b>
<b>CZ-TAW1B</b> WLAN-Adapter für Internet-Steuerung mit Aquarea Smart Cloud	<b>284</b>

Zubehör	UVP* (€)
<b>CZ-TAW1-CBL</b> 10-m-Verlängerungskabel für CZ-TAW1B	<b>79</b>
<b>CZ-NS5P</b> Zusatzplatine für erweiterte Systemfunktionen	<b>258</b>



Internet-Steuerung: Optional.

## Aquarea HP | Splitsysteme mit Kombi-Hydromodul (185 l) | K-Serie | dreiphasig | mit Fremdstromanode | R32

**Energieeffizienz:** Energieeffizienzklasse A+++ bei 35 °C Vorlauftemperatur für Raumheizung und A+ für Brauchwarmwasserbereitung // Hocheffizienzpumpe mit Drehzahlregelung // Edelstahl-Warmwasserspeicher mit U-Vacua™-Wärmedämmung

**Flexibilität:** Kleine Stellfläche (599 x 602 mm) // Einfacher Zugang zu den Hydraulikkomponenten // Integrierter Magnetfilter // Für Aufstellorte mit ungünstigen Wasserbedingungen geeignet

**Komfort:** Betrieb ohne Elektroheizstab bis -25 °C Außentemperatur möglich // Wasservorlauftemperatur bis 60 °C bei -10 °C Außentemperatur

**Regelung:** Bedieneinheit mit optimierter Bedienoberfläche und Funktionalität <sup>4</sup> (z. B. Steuerung von zwei Heizkreisen, Bivalentsteuerung)

**Konnektivität:** Optionale Einbindung in Aquarea Smart & Service Cloud sowie GLT-Systeme möglich



Dreiphasig (400 V / 50 Hz, Netzanschluss am Innengerät)					
Set		KIT-ADC09K3E5AN*	KIT-ADC12K9E8AN*	KIT-ADC16K9E8AN*	
Heizleistung / COP (A7/W35)	kW / -	9,00/4,90	12,10/4,78	16,00/4,31	
Heizleistung / COP (A7/W55)	kW / -	9,00/2,97	12,00/2,96	14,70/2,72	
Heizleistung / COP (A2/W35)	kW / -	9,00/3,63	11,50/3,44	13,20/3,28	
Heizleistung / COP (A2/W55)	kW / -	9,00/2,26	9,20/2,25	10,00/2,21	
Heizleistung / COP (A-7/W35)	kW / -	9,00/2,88	10,10/2,74	11,60/2,57	
Heizleistung / COP (A-7/W55)	kW / -	8,10/2,07	8,40/1,97	9,10/1,85	
Kühlleistung / EER (A35/W7)	kW / -	8,80/3,11	10,70/2,68	13,40/2,64	
Kühlleistung / EER (A35/W18)	kW / -	8,80/4,63	10,70/3,92	15,50/3,60	
Mittleres Klima, W35 / W55	Raumheizungs-Energieeffizienz (η <sub>s,h</sub> )	%	195/140	180/130	176/133
	SCOP Raumheizung		4,96/3,57	4,58/3,33	4,46/3,40
	Raumheizungs-Energieeffizienzklasse <sup>1</sup>		A+++/A++	A+++/A++	A+++/A++
<b>Innengerät</b>		<b>WH-ADC0912K9E8AN</b>	<b>WH-ADC0912K9E8AN</b>	<b>WH-ADC16K9E8AN</b>	
Schalldruckpegel	Heizen / Kühlen	dB(A)	33/33	33/33	33/33
Abmessungen	H x B x T	mm	1642x599x602	1642x599x602	1642x599x602
Nettogewicht		kg	102	102	103
Wasserseitiger Anschluss		Zoll	R 1¼	R 1¼	R 1¼
Hocheffizienzpumpe	Drehzahlstufen		variabel	variabel	variabel
	Leistungsaufnahme	W	145	145	145
Warmwasservolumenstrom (A7/W35, ΔT = 5 K)		l/min	25,8	34,4	45,9
Speichervolumen		l	185	185	185
Max. Brauchwarmwassertemperatur		°C	65	65	65
Material der Speicherinnenseite			Rostfreier Stahl	Rostfreier Stahl	Rostfreier Stahl
Lastprofil gem. EN16147	Warmwasserbereitungs-Energieeffizienz (n <sub>wh</sub> )	%	100	100	96
	SCOP Warmwasserbereitung		2,50	2,50	2,40
	Warmwasserbereitungs-Energieeffizienzklasse <sup>2</sup>		A	A	A
<b>Außengerät</b>		<b>WH-UDZ09KE8</b>	<b>WH-UDZ12KE8</b>	<b>WH-UDZ16KE8</b>	
Schalleistungspegel <sup>3</sup>	Heizen	dB(A)	65	65	65
Abmessungen / Nettogewicht	H x B x T	mm / kg	1340x900x320/90	1340x900x320/90	1340x900x320/103
Vorgefüllte Kältemittelmenge (R32) / CO <sub>2</sub> -Äquivalent		kg / t	1,60/1,080	1,60/1,080	1,83/1,235
Leitungsanschlüsse	Flüssigkeitst. / Heißgasl.	mm (Zoll)	6,35 (¼) / 12,70 (½)	6,35 (¼) / 12,70 (½)	6,35 (¼) / 12,70 (½)
Leitungslänge (min. - max.) / Höhenunterschied IG/AG (max.)		m / m	3-30/20	3-30/20	3-30/20
Vorgefüllte Leitungslänge / Zusätzliche Füllmenge		m / g/m	10/30	10/30	10/30
Außentemperatur-Grenzwerte (min./max.)	Heizen	°C	-25 / +35	-25 / +35	-25 / +35
	Kühlen	°C	+10 / +43	+10 / +43	+10 / +43
Wasseraustrittstemperatur (min./max.) <sup>4</sup>	Heizen	°C	20/60	20/60	20/60
	Kühlen	°C	5/20	5/20	5/20
<b>Elektrodaten</b>		<b>WH-ADC0912K9E8AN</b>	<b>WH-ADC0912K9E8AN</b>	<b>WH-ADC16K9E8AN</b>	
Leistung des Heizstabs		kW	9,00	9,00	9,00
Empfohlene Absicherung		A	16/16	16/16	16/16
Empfohlener Kabelquerschnitt (min.) für Netzanschluss 1 / 2 <sup>5</sup>		mm <sup>2</sup>	5x2,5/5x2,5	5x2,5/5x2,5	5x2,5/5x2,5
<b>UVP* Innengerät</b>		€	<b>8.338</b>	<b>8.338</b>	<b>8.338</b>
<b>UVP* Außengerät</b>		€	<b>5.124</b>	<b>6.558</b>	<b>7.375</b>

1) Skala von A+++ bis D. 2) Skala von A+ bis F. 3) Schalleistungspegel gemäß EN12102 unter Bedingungen gemäß EN14825. 4) Im Außentemperaturbereich von -10 bis -15 °C sinkt die Warmwasservorlauftemperatur allmählich von 60 auf 55 °C. 5) Örtlich geltende Vorschriften beachten. 6) Für bestimmte Funktionen ist optionales Zubehör (CZ-NS5P) erforderlich.

EER-/COP-Werte werden in Übereinstimmung mit EN14511 berechnet.

Dieses Produkt erfüllt die Richtlinie (EU) 2020/2184 des Rates über die Qualität von Wasser für den menschlichen Gebrauch. Die Lebensdauer des Produkts kann bei Verwendung von Grundwasser wie z. B. Brunnenwasser, von Leitungswasser, welches Salze oder andere Verunreinigungen enthält, und von Wasser mit saurer Qualität nicht gewährleistet werden. Durch Verwendung solcher Wasserqualitäten entstehende Wartungs- und Gewährleistungskosten liegen in der Verantwortung des Kunden.

Zubehör	UVP* (€)
<b>CZ-RTW1</b> Optionale Bedieneinheit für die Regelung zweier Heizkreise; für K- und L-Serie	252
<b>CZ-TAW1B</b> WLAN-Adapter für Internet-Steuerung mit Aquarea Smart Cloud	284

Zubehör	UVP* (€)
<b>CZ-TAW1-CBL</b> 10-m-Verlängerungskabel für CZ-TAW1B	79
<b>CZ-NS5P</b> Zusatzplatine für erweiterte Systemfunktionen	258



Internet-Steuerung: Optional.

## Aquarea HP | Splitsysteme mit Kombi-Hydromodul (260 l) | K-Serie | dreiphasig | mit Fremdstromanode | R32

**Energieeffizienz:** Energieeffizienzklasse A+++ bei 35 °C Vorlauftemperatur für Raumheizung und A+ für Brauchwarmwasserbereitung // Hocheffizienzpumpe mit Drehzahlregelung // Edelstahl-Warmwasserspeicher mit U-Vacua™-Wärmedämmung

**Flexibilität:** Warmwasserspeicher mit 260 l Fassungsvermögen // Kleine Stellfläche (599 x 602 mm) // Einfacher Zugang zu den Hydraulikkomponenten // Integrierter Magnetfilter // Für Aufstellungsorte mit ungünstigen Wasserbedingungen geeignet

**Komfort:** Betrieb ohne Elektroheizstab bis -25 °C Außentemperatur möglich // Wasservorlauftemperatur bis 60 °C bei -10 °C Außentemperatur

**Regelung und Überwachung:** Bedieneinheit mit optimierter Bedienoberfläche und Funktionalität 6 (z. B. Steuerung von zwei Heizkreisen, Bivalenzsteuerung)

**Konnektivität:** Optionale Einbindung in Aquarea Smart & Service Cloud sowie GLT-Systeme möglich



Dreiphasig (400 V / 50 Hz, Netzanschluss am Innengerät)					
Set		KIT-ADC09K9E8AN3	KIT-ADC12K9E8AN3	KIT-ADC16K9E8AN3	
Heizleistung / COP (A7/W35)	kW / -	9,00/4,90	12,10/4,78	16,00/4,31	
Heizleistung / COP (A7/W55)	kW / -	9,00/2,97	12,00/2,96	14,70/2,72	
Heizleistung / COP (A2/W35)	kW / -	9,00/3,63	11,50/3,44	13,20/3,28	
Heizleistung / COP (A2/W55)	kW / -	9,00/2,26	9,20/2,25	10,00/2,21	
Heizleistung / COP (A-7/W35)	kW / -	9,00/2,88	10,10/2,74	11,60/2,57	
Heizleistung / COP (A-7/W55)	kW / -	8,10/2,07	8,40/1,97	9,10/1,85	
Kühlleistung / EER (A35/W7)	kW / -	8,80/3,11	10,70/2,68	13,40/2,64	
Kühlleistung / EER (A35/W18)	kW / -	8,80/4,63	10,70/3,92	15,50/3,60	
Mittleres Klima, W35 / W55	Raumheizungs-Energieeffizienz (η <sub>h,n</sub> )	%	195/140	180/130	176/133
	SCOP Raumheizung		4,96/3,57	4,58/3,33	4,46/3,40
	Raumheizungs-Energieeffizienzklasse <sup>1</sup>		A+++ / A++	A+++ / A++	A+++ / A++
Innengerät		WH-ADC0912K9E8AN3	WH-ADC0912K9E8AN3	WH-ADC16K9E8AN3	
Schalldruckpegel	Heizen / Kühlen	dB(A)	33/33	33/33	33/33
Abmessungen	H x B x T	mm	2036 x 599 x 602	2036 x 599 x 602	2036 x 599 x 602
Nettogewicht		kg	119	119	120
Wasserseitiger Anschluss		Zoll	R 1½	R 1½	R 1½
Hocheffizienzpumpe	Drehzahlstufen		variabel	variabel	variabel
	Leistungsaufnahme (min. / max.)	W	145	145	145
Warmwasservolumenstrom (A7/W35, ΔT = 5 K)		l/min	25,8	34,4	45,9
Speichervolumen		l	260	260	260
Max. Brauchwarmwassertemperatur		°C	65	65	65
Material der Speicherinnenseite			Rostfreier Stahl	Rostfreier Stahl	Rostfreier Stahl
Lastprofil gem. EN16147			XL	XL	XL
Mittleres Klima, W35 / W55	Warmwasserbereitungs-Energieeffizienz (η <sub>wh,n</sub> )	%	123	123	98
	SCOP Warmwasserbereitung		3,08	3,08	2,45
	Warmwasserbereitungs-Energieeffizienzklasse <sup>1</sup>		A+	A+	A+
Außengerät		WH-UD209KE8	WH-UD212KE8	WH-UD216KE8	
Schallleistungspegel <sup>3</sup>	Heizen	dB(A)	65	65	65
Abmessungen / Nettogewicht	H x B x T	mm / kg	1340 x 900 x 320 / 90	1340 x 900 x 320 / 90	1340 x 900 x 320 / 103
Vorgefüllte Kältemittelmenge (R32) / CO <sub>2</sub> -Äquivalent		kg / t	1,60/1,080	1,60/1,080	1,83/1,235
Leitungsanschlüsse	Flüssigkeitsl. / Heißgast.	mm (Zoll)	6,35 (¼) / 12,70 (½)	6,35 (¼) / 12,70 (½)	6,35 (¼) / 12,70 (½)
Leitungslänge (min. - max.) / Höhenunterschied IG/AG (max.)		m / m	3-30/20	3-30/20	3-30/20
Vorgefüllte Leitungslänge / Zusätzliche Füllmenge		m / g/m	10/30	10/30	10/30
Außentemperatur-Grenzwerte (min./max.)	Heizen	°C	-25 / +35	-25 / +35	-25 / +35
	Kühlen	°C	+10 / +43	+10 / +43	+10 / +43
Wasseraustrittstemperatur (min./max.)	Heizen	°C	20/60	20/60	20/60
	Kühlen	°C	5/20	5/20	5/20
Elektrodaten		WH-ADC0912K9E8AN3	WH-ADC0912K9E8AN3	WH-ADC16K9E8AN3	
Leistung des Heizstabs		kW	9,00	9,00	9,00
Empfohlene Absicherung <sup>5</sup>		A	20/20	20/20	20/20
Empfohlener Kabelquerschnitt (min.) für Netzanschluss 1 / 2 <sup>5</sup>		mm <sup>2</sup>	5x1,5/5x1,5	5x1,5/5x1,5	5x2,5/5x1,5
<b>UVP* Innengerät</b>		€	<b>8.230</b>	<b>8.230</b>	<b>8.808</b>
<b>UVP* Außengerät</b>		€	<b>4.926</b>	<b>6.305</b>	<b>7.091</b>

1) Skala von A+++ bis D. 2) Skala von A+ bis F. 3) Schallleistungspegel bei +7 °C Außentemperatur gemäß EU-Verordnungen 811/2013 und 813/2013 sowie EN 12102-1:2017. 4) Einsatzbereich im Heizbetrieb bei Leitungslängen von 3 - 40 m bis -25 °C, bei Leitungslängen von 3 - 50 m bis -15 °C. 5) Örtlich geltende Vorschriften beachten. 6) Für bestimmte Funktionen ist optionales Zubehör (CZ-NS5P) erforderlich. Hinweis: Verfügbar ab Herbst 2025.

EER-/COP-Werte werden in Übereinstimmung mit EN14511 berechnet.

Dieses Produkt erfüllt die Richtlinie (EU) 2020/2184 des Rates über die Qualität von Wasser für den menschlichen Gebrauch. Die Lebensdauer des Produkts kann bei Verwendung von Grundwasser wie z. B. Brunnenwasser, von Leitungswasser, welches Salze oder andere Verunreinigungen enthält, und von Wasser mit saurer Qualität nicht gewährleistet werden. Durch Verwendung solcher Wasserqualitäten entstehende Wartungs- und Gewährleistungskosten liegen in der Verantwortung des Kunden.

Zubehör	UVP* (€)
<b>CZ-RTW1</b> Optionale Bedieneinheit für die Regelung zweier Heizkreise; für K- und L-Serie	<b>252</b>
<b>CZ-TAW1B</b> WLAN-Adapter für Internet-Steuerung mit Aquarea Smart Cloud	<b>284</b>

Zubehör	UVP* (€)
<b>CZ-TAW1-CBL</b> 10-m-Verlängerungskabel für CZ-TAW1B	<b>79</b>
<b>CZ-NS5P</b> Zusatzplatine für erweiterte Systemfunktionen	<b>258</b>



Internet-Steuerung: Optional.

\*Unverbindliche Preisempfehlung exkl. MwSt. \*\*Preis auf Anfrage.

## Aquarea HP | Splitsysteme mit Hydromodul | K-Serie | einphasig | R32

**Energieeffizienz:** Hohe COP-Werte bis 5,33 // Energieeffizienzklasse A+++ bei 35 °C  
 Vorlauftemperatur für Raumheizung // Hocheffizienzpumpe mit Drehzahlregelung // Integrierter Strömungswächter

**Flexibilität:** Große Leitungslängen // Integrierter Magnetfilter

**Komfort:** Betrieb ohne Elektroheizstab bis -25 °C Außentemperatur möglich // Wasservorlauftemperatur bis 60 °C bei -10 °C Außentemperatur

**Regelung:** Bedieneinheit mit optimierter Bedienoberfläche und Funktionalität 6 (z. B. Steuerung von zwei Heizkreisen, Bivalenzsteuerung)

**Konnektivität:** Optionale Einbindung in Aquarea Smart & Service Cloud sowie GLT-Systeme möglich



Einphasig (230 V / 50 Hz, Netzanschluss am Innengerät)						
Set			KIT-WC03K3E5	KIT-WC05K3E5	KIT-WC07K3E5	KIT-WC09K3E5
Heizleistung / COP (A7/W35)	kW / -		3,20/5,33	5,00/5,10	7,00/4,86	9,00/4,55
Heizleistung / COP (A7/W55)	kW / -		3,20/2,81	5,00/3,03	7,00/2,92	8,90/2,93
Heizleistung / COP (A2/W35)	kW / -		3,20/3,64	5,00/3,57	6,85/3,43	7,00/3,40
Heizleistung / COP (A2/W55)	kW / -		3,20/2,19	5,00/2,29	6,25/2,23	6,30/2,18
Heizleistung / COP (A-7/W35)	kW / -		3,30/2,80	5,00/2,79	5,75/2,95	6,25/2,84
Heizleistung / COP (A-7/W55)	kW / -		3,20/1,79	5,00/1,89	5,35/1,98	5,90/1,93
Kühlleistung / EER (A35/W7)	kW / -		3,20/3,52	5,00/3,05	6,70/3,03	8,20/2,72
Kühlleistung / EER (A35/W18)	kW / -		3,20/4,71	5,00/4,90	6,70/4,72	9,00/4,18
Mittleres Klima, W35 / W55	Raumheizungs-Energieeffizienz (η <sub>s,h</sub> )	%	200/136	202/142	193/142	175/133
	SCOP Raumheizung		5,07/3,47	5,12/3,63	4,90/3,62	4,44/3,41
	Raumheizungs-Energieeffizienzklasse <sup>1</sup>		A+++ / A++	A+++ / A++	A+++ / A++	A+++ / A++
<b>Innengerät</b>			<b>WH-SDC0309K3E5</b>	<b>WH-SDC0309K3E5</b>	<b>WH-SDC0309K3E5</b>	<b>WH-SDC0309K3E5</b>
Schallleistungspegel	Heizen / Kühlen	dB(A)	28/28	28/28	30/30	30/31
Abmessungen	H x B x T	mm	892 x 500 x 348	892 x 500 x 348	892 x 500 x 348	892 x 500 x 348
Nettogewicht (mit 3 kW- / 6 kW-Heizstab)		kg	40/41	40/41	40/41	40/41
Wasserseitiger Anschluss		Zoll	R 1 1/4	R 1 1/4	R 1 1/4	R 1 1/4
Hocheffizienzpumpe	Drehzahlstufen		variabel	variabel	variabel	variabel
	Leistungsaufnahme	W	145	145	145	145
Warmwasservolumenstrom (A7/W35, ΔT = 5 K)		l/min	9,2	14,3	20,1	25,8
<b>Außengerät</b>			<b>WH-UDZ03KE5</b>	<b>WH-UDZ05KE5</b>	<b>WH-UDZ07KE5</b>	<b>WH-UDZ09KE5</b>
Schalleistungspegel <sup>2</sup>	Heizen	dB(A)	55	55	56	56
Abmessungen	H x B x T	mm	622 x 824 x 298	795 x 875 x 380	795 x 875 x 380	795 x 875 x 380
Nettogewicht		kg	37	55	55	55
Vorgefüllte Kältemittelmenge (R32) / CO <sub>2</sub> -Äquivalent		kg / t	0,9/0,608	1,3/0,878	1,3/0,878	1,3/0,878
Leitungsanschlüsse	Flüssigkeitsl. / Heißgasl.	mm (Zoll)	6,35 (1/4) / 12,70 (1/2)	6,35 (1/4) / 15,88 (5/8)	6,35 (1/4) / 15,88 (5/8)	6,35 (1/4) / 15,88 (5/8)
Leitungslänge (min./max.)		m	3 - 25	3 - 40 [3 - 50] <sup>3</sup>	3 - 40 [3 - 50] <sup>3</sup>	3 - 40 [3 - 50] <sup>3</sup>
Höhenunterschied IG/AG (max.)		m	20	30	30	30
Vorgefüllte Leitungslänge		m	10	10	10	10
Zus. Kältemittelfüllmenge		g/m	20	25	25	25
Außentemperatur-Grenzwerte (min./max.)	Heizen	°C	-20 / +35	-25 / +35	-25 / +35	-25 / +35
	Kühlen	°C	+10 / +43	+10 / +43	+10 / +43	+10 / +43
Wasseraustrittstemperatur (min./max.) <sup>4</sup>	Heizen	°C	20 / 60	20 / 60	20 / 60	20 / 60
	Kühlen	°C	5 / 20	5 / 20	5 / 20	5 / 20
<b>Elektrodaten</b>			<b>WH-SDC0309K3E5</b>	<b>WH-SDC0309K3E5</b>	<b>WH-SDC0309K3E5</b>	<b>WH-SDC0309K3E5</b>
Leistung des Heizstabs		kW	3,00	3,00	3,00	3,00
Empfohlene Absicherung		A	16/16	16/16	20/16	20/16
Empfohlener Kabelquerschnitt (min.) für Netzanschluss 1 / 2 <sup>5</sup>		mm <sup>2</sup>	3x2,5 / 3x2,5	3x2,5 / 3x2,5	3x2,5 / 3x2,5	3x2,5 / 3x2,5
<b>UVP* Innengerät</b>		€	<b>4.500</b>	<b>4.500</b>	<b>4.500</b>	<b>4.500</b>
<b>UVP* Außengerät</b>		€	<b>2.647</b>	<b>2.710</b>	<b>2.849</b>	<b>3.398</b>

1) Skala von A+++ bis D. 2) Schalleistungspegel gemäß EN12102 unter Bedingungen gemäß EN14825. 3) Einsatzbereich im Heizbetrieb bei Leitungslängen von 3 - 40 m bis -25 °C, bei Leitungslängen von 3 - 50 m bis -15 °C. 4) Im Außentemperaturbereich von -10 bis -15 °C sinkt die Warmwasservorlauftemperatur allmählich von 60 auf 55 °C. 5) Örtlich geltende Vorschriften beachten. 6) Für bestimmte Funktionen ist optionales Zubehör (CZ-NS5P) erforderlich.

EER-/COP-Werte werden in Übereinstimmung mit EN14511 berechnet.

Dieses Produkt erfüllt die Richtlinie (EU) 2020/2184 des Rates über die Qualität von Wasser für den menschlichen Gebrauch. Die Lebensdauer des Produkts kann bei Verwendung von Grundwasser wie z. B. Brunnenwasser, von Leitungswasser, welches Salze oder andere Verunreinigungen enthält, und von Wasser mit saurer Qualität nicht gewährleistet werden. Durch Verwendung solcher Wasserqualitäten entstehende Wartungs- und Gewährleistungskosten liegen in der Verantwortung des Kunden.

Zubehör	UVP* (€)	
<b>CZ-RTW1</b>	Optionale Bedieneinheit für die Regelung zweier Heizkreise; für K- und L-Serie	252
<b>PAW-TD20C1E5-1</b>	Edelstahl-Warmwasserspeicher, 200 Liter	1.931
<b>PAW-TD30C1E5-1</b>	Edelstahl-Warmwasserspeicher, 300 Liter	2.350
<b>PAW-TA20C1E5STD</b>	Emaillierter Warmwasserspeicher, 200 Liter	2.055
<b>PAW-TA30C1E5STD</b>	Emaillierter Warmwasserspeicher, 300 Liter	2.420
<b>PAW-3WYVLV-HW</b>	3-Wege-Ventil für Warmwasserspeicher	162
<b>CZ-NV2</b>	3-Wege-Umschaltventil-Set für Einbau in Hydromodul; für K- und L-Serie	395

Zubehör	UVP* (€)	
<b>PAW-BTANK50L-2</b>	Pufferspeicher, 50 l	590
<b>CZ-TAW1B</b>	WLAN-Adapter für Internet-Steuerung mit Aquarea Smart Cloud	284
<b>CZ-TAW1-CBL</b>	10-m-Verlängerungskabel für CZ-TAW1B	79
<b>CZ-NS5P</b>	Optionale Zusatzplatine für erweiterte Systemfunktionen	258

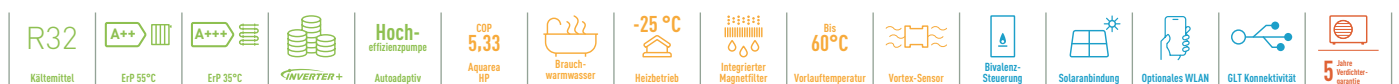

Internet-Steuerung: Optional.

## Aquarea HP | Splitsysteme mit Hydromodul | K-Serie | dreiphasig | R32

**Energieeffizienz:** Energieeffizienzklasse A+++ bei 35 °C Vorlauftemperatur für Raumheizung // Hocheffizienzpumpe mit Drehzahlregelung // Integrierter Strömungswächter

**Flexibilität:** Große Leitungslängen // Integrierter Magnetfilter

**Komfort:** Betrieb ohne Elektroheizstab bis -25 °C Außentemperatur möglich // Wasservorlauftemperatur bis 60 °C bei -10 °C Außentemperatur

**Regelung:** Bedieneinheit mit optimierter Bedienoberfläche und Funktionalität<sup>5</sup> (z. B. Steuerung von zwei Heizkreisen, Bivalenzsteuerung)

**Konnektivität:** Optionale Einbindung in Aquarea Smart & Service Cloud sowie GLT-Systeme möglich



Dreiphasig (400 V / 50 Hz, Netzanschluss am Innengerät)					
Set		KIT-WC09K9E8*	KIT-WC12K9E8*	KIT-WC16K9E8*	
Heizleistung / COP (A7/W35)	kW / -	9,00/4,90	12,10/4,78	16,00/4,31	
Heizleistung / COP (A7/W55)	kW / -	9,00/2,97	12,00/2,96	14,70/2,72	
Heizleistung / COP (A2/W35)	kW / -	9,00/3,63	11,50/3,44	13,20/3,28	
Heizleistung / COP (A2/W55)	kW / -	9,00/2,26	9,20/2,25	10,00/2,21	
Heizleistung / COP (A-7/W35)	kW / -	9,00/2,88	10,10/2,74	11,60/2,57	
Heizleistung / COP (A-7/W55)	kW / -	8,10/2,07	8,40/1,97	9,10/1,85	
Kühlleistung / EER (A35/W7)	kW / -	8,80/3,11	10,70/2,68	13,40/2,64	
Kühlleistung / EER (A35/W18)	kW / -	8,80/4,63	10,70/3,92	15,50/3,60	
Mittleres Klima, W35 / W55	Raumheizungs-Energieeffizienz ( $\eta_{s,n}$ )	%	195/140	180/130	176/133
	SCOP Raumheizung		4,96/3,57	4,58/3,33	4,46/3,40
	Raumheizungs-Energieeffizienzklasse <sup>1</sup>		A+++ / A++	A+++ / A++	A+++ / A++
Innengerät		WH-SDC09K9E8	WH-SDC12K9E8	WH-SDC16K9E8	
Schalldruckpegel	Heizen / Kühlen	dB(A)	33/33	33/33	33/33
Abmessungen	H x B x T	mm	892 x 500 x 348	892 x 500 x 348	892 x 500 x 348
Nettogewicht (mit 3 kW- / 9 kW-Heizstab)		kg	40/41	—/41	—/41
Wasserseitiger Anschluss		Zoll	R 1¼	R 1¼	R 1¼
Hocheffizienzpumpe	Drehzahlstufen		variabel	variabel	variabel
	Leistungsaufnahme	W	145	145	145
Warmwasservolumenstrom (A7/W35, $\Delta T = 5 K$ )		l/min	25,8	34,4	45,9
Außengerät		WH-UDZ09K8	WH-UDZ12K8	WH-UDZ16K8	
Schallleistungspegel <sup>2</sup>	Heizen	dB(A)	65	65	65
Abmessungen	H x B x T	mm	1340 x 900 x 320	1340 x 900 x 320	1340 x 900 x 320
Nettogewicht		kg	90	90	103
Vorgefüllte Kältemittelmenge (R32) / CO <sub>2</sub> -Äquivalent		kg / t	1,60/1,080	1,60/1,080	1,83/1,235
Leitungsanschlüsse	Flüssigkeitsl. / Heißgasl.	Leitung (Zoll)	6,35 (¼) / 12,70 (½)	6,35 (¼) / 12,70 (½)	6,35 (¼) / 12,70 (½)
Leitungslänge (min. - max.)		m	3 - 30	3 - 30	3 - 30
Höhenunterschied IG/AG (max.)		m	20	20	20
Vorgefüllte Leitungslänge		m	10	10	10
Zus. Kältemittelfüllmenge		g/m	30	30	30
Außentemperatur-Grenzwerte (min./max.)	Heizen	°C	-25 / +35	-25 / +35	-25 / +35
	Kühlen	°C	+10 / +43	+10 / +43	+10 / +43
Wasseraustrittstemperatur (min./max.) <sup>3</sup>	Heizen	°C	20/60	20/60	20/60
	Kühlen	°C	5/20	5/20	5/20
Elektrodaten		WH-SDC09K9E8	WH-SDC12K9E8	WH-SDC16K9E8	
Leistung des Heizstabs		kW	9,00	9,00	9,00
Empfohlene Absicherung		A	16/16	16/16	16/16
Empfohlener Kabelquerschnitt (min.) für Netzanschluss 1 / 2 <sup>4</sup>		mm <sup>2</sup>	5x2,5/5x2,5	5x2,5/5x2,5	5x2,5/5x2,5
<b>UVP* Innengerät</b>		€	<b>4.943</b>	<b>5.344</b>	<b>6.139</b>
<b>UVP*Außengerät</b>		€	<b>5.124</b>	<b>6.558</b>	<b>7.375</b>

1) Skala von A+++ bis D. 2) Schallleistungspegel gemäß EN12102 unter Bedingungen gemäß EN14825. 3) Einsatzbereich im Heizbetrieb bei Leitungslängen von 3 - 40 m bis -25 °C, bei Leitungslängen von 3 - 50 m bis -15 °C. 4) Örtlich geltende Vorschriften beachten. 5) Für bestimmte Funktionen ist optionales Zubehör (CZ-NS5P) erforderlich.

EER-/COP-Werte werden in Übereinstimmung mit EN14511 berechnet.

Dieses Produkt erfüllt die Richtlinie (EU) 2020/2184 des Rates über die Qualität von Wasser für den menschlichen Gebrauch. Die Lebensdauer des Produkts kann bei Verwendung von Grundwasser wie z. B. Brunnenwasser, von Leitungswasser, welches Salze oder andere Verunreinigungen enthält, und von Wasser mit saurer Qualität nicht gewährleistet werden. Durch Verwendung solcher Wasserqualitäten entstehende Wartungs- und Gewährleistungskosten liegen in der Verantwortung des Kunden.

Zubehör	UVP* (€)
<b>CZ-RTW1</b> Optionale Bedieneinheit für die Regelung zweier Heizkreise; für K- und L-Serie	<b>252</b>
<b>PAW-TD20C1E5-1</b> Edelstahl-Warmwasserspeicher, 200 Liter	<b>1.931</b>
<b>PAW-TD30C1E5-1</b> Edelstahl-Warmwasserspeicher, 300 Liter	<b>2.350</b>
<b>PAW-TA20C1E5STD</b> Emaillierter Warmwasserspeicher, 200 Liter	<b>2.055</b>
<b>PAW-TA30C1E5STD</b> Emaillierter Warmwasserspeicher, 300 Liter	<b>2.420</b>
<b>PAW-3WYVLV-HW</b> 3-Wege-Ventil für Warmwasserspeicher	<b>162</b>
<b>CZ-NV2</b> 3-Wege-Umschaltventil-Set für Einbau in Hydromodul; für K- und L-Serie	<b>395</b>

Zubehör	UVP* (€)
<b>PAW-BTANK50L-2</b> Pufferspeicher, 50 l	<b>590</b>
<b>CZ-TAW1B</b> WLAN-Adapter für Internet-Steuerung mit Aquarea Smart Cloud	<b>284</b>
<b>CZ-TAW1-CBL</b> 10-m-Verlängerungskabel für CZ-TAW1B	<b>79</b>
<b>CZ-NS5P</b> Optionale Zusatzplatine für erweiterte Systemfunktionen	<b>258</b>



Internet-Steuerung: Optional.

**NEU Aquarea T-CAP | Splitsysteme mit Kombi-Hydromodul (185 l) | K-Serie | dreiphasig | mit Fremdstromanode | SuperQuiet | R32**

Optionaler WLAN-Adapter (CZ-TAW1B) verfügbar.  
 Innengerät (H x B x T): 1642x599x602 mm.  
 Einsatzbereich im Heizbetrieb bis -28 °C.



Dreiphasig (400 V / 50 Hz, Netzanschluss am Innengerät)					
<b>Set</b>		<b>KIT-AQC09K9E8AN</b>	<b>KIT-AQC12K9E8AN</b>	<b>KIT-AQC16K9E8AN</b>	
Heizleistung / COP (A7/W35)	kW / -	9,00/5,03	12,10/4,84	16,00/4,38	
Heizleistung / COP (A7/W55)	kW / -	9,00/3,07	12,10/3,04	16,00/2,72	
Heizleistung / COP (A2/W55)	kW / -	9,00/3,69	12,00/2,29	16,00/2,07	
Heizleistung / COP (A-7/W35)	kW / -	9,00/3,00	12,00/2,72	16,00/2,39	
Heizleistung / COP (A-7/W55)	kW / -	9,00/2,10	12,00/2,29	16,00/1,71	
Kühlleistung / EER (A35/W7)	kW / -	8,80/3,11	10,70/2,68	13,40/2,64	
Kühlleistung / EER (A35/W18)	kW / -	8,80/4,63	10,70/3,92	15,50/3,60	
Mittleres Klima, W35 / W55	Raumheizungs-Energieeffizienz (η <sub>h,i</sub> )	%	1,75	1,31	1,29
	SCOP Raumheizung		4,44/3,20	4,44/3,34	4,46/3,31
	Raumheizungs-Energieeffizienzklasse <sup>1</sup>		A+++/A++	A+++/A++	A+++/A++
<b>Innengerät</b>		<b>WH-ADC0912K9E8AN</b>	<b>WH-ADC0912K9E8AN</b>	<b>WH-ADC16K9E8AN</b>	
Schalldruckpegel	Heizen / Kühlen	dB(A)	33/33	33/33	33/33
Abmessungen	H x B x T	mm	1642x599x602	1642x599x602	1642x599x602
Nettogewicht		kg	102	102	103
Wasserseitiger Anschluss		Zoll	R 1¼	R 1¼	R 1¼
Hocheffizienzpumpe	Drehzahlstufen		variabel	variabel	variabel
	Leistungsaufnahme	W	145	145	173
Warmwasservolumenstrom (A7/W35, ΔT = 5 K)		l/min	25,8	34,4	45,9
Speichervolumen		l	185	185	185
Max. Brauchwarmwassertemperatur		°C	65	65	65
Material der Speicherinnenseite			Rostfreier Stahl	Rostfreier Stahl	Rostfreier Stahl
Lastprofil gem. EN16147		l	l	l	
Mittleres Klima	Warmwasserbereitungs-Energieeffizienz (η <sub>w,h</sub> )	%	112	112	107
	SCOP Warmwasserbereitung		2,80	2,80	2,68
	Warmwasserbereitungs-Energieeffizienzklasse <sup>2</sup>		A	A	A
<b>Außengerät</b>		<b>WH-UQZ09KE8</b>	<b>WH-UQZ12KE8</b>	<b>WH-UQZ16KE8</b>	
Schalleistungspegel <sup>3</sup>	Heizen	dB(A)	58	58	62
Abmessungen / Nettogewicht	H x B x T	mm / kg	1410x1284x322/131	1410x1284x322/131	1410x1284x322/145
Vorgefüllte Kältemittelmenge (R32) / CO <sub>2</sub> -Äquivalent		kg / t	1,6 kg	1,6 kg	1,6 kg
Leitungsanschlüsse	Flüssigkeitsl. / Heißgasl.	mm (Zoll)	6,35 (¼) / 12,70 (½)	6,35 (¼) / 12,70 (½)	6,35 (¼) / 12,70 (½)
Leitungslänge (min. - max.) / Höhenunterschied IG/AG (max.)		m / m	3 - 30/20	3 - 30/20	3 - 30/20
Vorgefüllte Leitungslänge / Zusätzliche Füllmenge		m / g/m	10/30	10/30	10/30
Außentemperatur-Grenzwerte (min./max.)	Heizen	°C	-28 / +35	-28 / +35	-28 / +35
	Kühlen	°C	+10 / +43	+10 / +43	+10 / +43
Wasseraustrittstemperatur (min./max.)	Heizen	°C	20/60	20/60	20/60
	Kühlen	°C	5/20	5/20	5/20
<b>Elektrodaten</b>		<b>WH-ADC0912K9E8AN</b>	<b>WH-ADC0912K9E8AN</b>	<b>WH-ADC16K9E8AN</b>	
Leistung des Heizstabs		kW	9,00	9,00	9,00
Empfohlene Absicherung		A	20/20	20/20	20/20
Empfohlener Kabelquerschnitt (min.) für Netzanschluss 1 / 2 <sup>4</sup>		mm <sup>2</sup>	5x1,5/5x1,5	5x1,5/5x1,5	5x2,5/5x1,5
<b>UVP* Innengerät</b>		€	<b>8.338</b>	<b>8.338</b>	<b>8.476</b>
<b>UVP* Außengerät</b>		€	<b>6.524</b>	<b>6.558</b>	<b>7.375</b>

1) Skala von A+++ bis D. 2) Skala von A+ bis F. 3) Schalleistungspegel gemäß EN12102 unter Bedingungen gemäß EN14825. 4) Örtlich geltende Vorschriften beachten. 5) Für bestimmte Funktionen ist optionales Zubehör (CZ-NS3P) erforderlich.

EER-/COP-Werte werden in Übereinstimmung mit EN14511 berechnet.

Dieses Produkt erfüllt die Richtlinie (EU) 2020/2184 des Rates über die Qualität von Wasser für den menschlichen Gebrauch. Die Lebensdauer des Produkts kann bei Verwendung von Grundwasser wie z. B. Brunnenwasser, von Leitungswasser, welches Salze oder andere Verunreinigungen enthält, und von Wasser mit saurer Qualität nicht gewährleistet werden. Durch Verwendung solcher Wasserqualitäten entstehende Wartungs- und Gewährleistungskosten liegen in der Verantwortung des Kunden.

Zubehör	UVP* (€)
<b>CZ-RTW1</b> Optionale Bedieneinheit für die Regelung zweier Heizkreise; für K- und L-Serie	<b>252</b>
<b>CZ-TAW1B</b> WLAN-Adapter für Internet-Steuerung mit Aquarea Smart Cloud	<b>284</b>

Zubehör	UVP* (€)
<b>CZ-TAW1-CBL</b> 10-m-Verlängerungskabel für CZ-TAW1B	<b>79</b>
<b>CZ-NS5P</b> Zusatzplatine für erweiterte Systemfunktionen	<b>258</b>



Internet-Steuerung: Optional.

## NEU Aquarea T-CAP | Splitsysteme mit Kombi-Hydrmodul (260 l) | K-Serie | dreiphasig | mit Fremdstromanode | SuperQuiet | R32

Optionaler WLAN-Adapter (CZ-TAW1B) verfügbar.  
Innengerät (H x B x T): 2036 x 599 x 602 mm.  
Einsatzbereich im Heizbetrieb bis -28 °C.

**SUPER  
QUIET**

NEU



Dreiphasig (400 V / 50 Hz, Netzanschluss am Innengerät)					
Set		KIT-AQC09K9E8AN3	KIT-AQC12K9E8AN3	KIT-AQC16K9E8AN3	
Heizleistung / COP (A7/W35)	kW / -	9,00/5,03	12,10/4,84	16,00/4,38	
Heizleistung / COP (A7/W55)	kW / -	9,00/3,07	12,10/3,04	16,00/2,72	
Heizleistung / COP (A2/W55)	kW / -	9,00/3,69	12,00/2,29	16,00/2,07	
Heizleistung / COP (A-7/W35)	kW / -	9,00/3,00	12,00/2,72	16,00/2,39	
Heizleistung / COP (A-7/W55)	kW / -	9,00/2,10	12,00/2,29	16,00/1,71	
Kühlleistung / EER (A35/W7)	kW / -	8,80/3,11	10,70/2,68	13,40/2,64	
Kühlleistung / EER (A35/W18)	kW / -	8,80/4,63	10,70/3,92	15,50/3,60	
Mittleres Klima, W35 / W55	Raumheizungs-Energieeffizienz ( $\eta_{s,h}$ )	%	1,75	1,31	1,29
	SCOP Raumheizung		4,44/3,20	4,44/3,34	4,46/3,31
	Raumheizungs-Energieeffizienzklasse <sup>1</sup>		A+++ / A++	A+++ / A++	A+++ / A++
Innengerät		WH-ADC0912K9E8AN3	WH-ADC0912K9E8AN3	WH-ADC16K9E8AN3	
Schalldruckpegel	Heizen / Kühlen	dB(A)	33/33	33/33	33/33
Abmessungen	H x B x T	mm	2036 x 599 x 602	2036 x 599 x 602	2036 x 599 x 602
Nettogewicht		kg	119	119	120
Wasserseitiger Anschluss		Zoll	R 1¼	R 1¼	R 1¼
Hocheffizienzpumpe	Drehzahlstufen		variabel	variabel	variabel
	Leistungsaufnahme	W	145	145	145
Warmwasservolumenstrom (A7/W35, $\Delta T = 5$ K)		l/min	25,8	34,4	45,9
Speichervolumen		l	260	260	260
Max. Brauchwarmwassertemperatur		°C	65	65	65
Material der Speicherinnenseite			Rostfreier Stahl	Rostfreier Stahl	Rostfreier Stahl
Lastprofil gem. EN16147			XL	XL	XL
Mittleres Klima, W35 / W55	Warmwasserbereitungs-Energieeffizienz ( $\eta_{w,h}$ )	%	123	123	98
	SCOP Warmwasserbereitung		3,08	3,08	2,45
	Warmwasserbereitungs-Energieeffizienzklasse <sup>1</sup>		A+	A+	A+
Außengerät		WH-UQZ09KE8	WH-UQZ12KE8	WH-UQZ16KE8	
Schallleistungspegel <sup>3</sup>	Heizen	dB(A)	58	58	62
Abmessungen / Nettogewicht	H x B x T	mm / kg	1410 x 1284 x 322 / 131	1410 x 1284 x 322 / 131	1410 x 1284 x 322 / 145
Vorgefüllte Kältemittelmenge (R32) / CO <sub>2</sub> -Äquivalent		kg / t			
Leitungsanschlüsse	Flüssigkeitsl. / Heißgasl.	mm (Zoll)	6,35 (¼) / 12,70 (½)	6,35 (¼) / 12,70 (½)	6,35 (¼) / 12,70 (½)
Leitungslänge (min. - max.) / Höhenunterschied IG/AG (max.)		m / m	3 - 30/20	3 - 30/20	3 - 30/20
Vorgefüllte Leitungslänge / Zusätzliche Füllmenge		m / g/m	10/30	10/30	10/30
Außentemperatur-Grenzwerte (min./max.)	Heizen	°C	-28 / +35	-28 / +35	-28 / +35
	Kühlen	°C	+10 / +43	+10 / +43	+10 / +43
Wasseraustrittstemperatur (min./max.)	Heizen	°C	20/60 <sup>4</sup>	20/60 <sup>4</sup>	20/60 <sup>4</sup>
	Kühlen	°C	20/60 <sup>4</sup>	20/60 <sup>4</sup>	20/60 <sup>4</sup>
Elektrodaten		WH-ADC0912K9E8AN3	WH-ADC0912K9E8AN3	WH-ADC16K9E8AN3	
Leistung des Heizstabs		kW	9,00	9,00	9,00
Empfohlene Absicherung <sup>5</sup>		A	20/20	20/20	20/20
Empfohlener Kabelquerschnitt (min.) für Netzanschluss 1 / 2 <sup>5</sup>		mm <sup>2</sup>	5x1,5/5x1,5	5x1,5/5x1,5	5x2,5/5x1,5
UVP* Innengerät		€	8.560	8.560	9.161
UVP* Außengerät		€	5.124	6.558	7.375

1) Skala von A+++ bis D. 2) Skala von A+ bis F. 3) Schallleistungspegel gemäß EN 12102 unter Bedingungen gemäß EN 14825. 4) Im Außentemperaturbereich von -10 bis -15 °C sinkt die Warmwasservorlauf-temperatur allmählich von 60 auf 55 °C. 5) Örtlich geltende Vorschriften beachten. 6) Für bestimmte Funktionen ist optionales Zubehör (CZ-NS3P) erforderlich.

EER-/COP-Werte werden in Übereinstimmung mit EN14511 berechnet.

Dieses Produkt erfüllt die Richtlinie (EU) 2020/2184 des Rates über die Qualität von Wasser für den menschlichen Gebrauch. Die Lebensdauer des Produkts kann bei Verwendung von Grundwasser wie z. B. Brunnenwasser, von Leitungswasser, welches Salze oder andere Verunreinigungen enthält, und von Wasser mit saurer Qualität nicht gewährleistet werden. Durch Verwendung solcher Wasserqualitäten entstehende Wartungs- und Gewährleistungskosten liegen in der Verantwortung des Kunden.

Zubehör		UVP* (€)
CZ-RTW1	Optionale Bedieneinheit für die Regelung zweier Heizkreise; für K- und L-Serie	252
CZ-TAW1B	WLAN-Adapter für Internet-Steuerung mit Aquarea Smart Cloud	284

Zubehör		UVP* (€)
CZ-TAW1-CBL	10-m-Verlängerungskabel für CZ-TAW1B	79
CZ-NS5P	Zusatzplatine für erweiterte Systemfunktionen	258



Internet-Steuerung: Optional.

\*Unverbindliche Preisempfehlung exkl. MwSt. \*\*Preis auf Anfrage.

**NEU Aquarea T-CAP | Splitsysteme mit Hydromodul | K-Serie | dreiphasig | SuperQuiet | R32**

Optionaler WLAN-Adapter (CZ-TAW1B) verfügbar.  
 Innengerät (H x B x T): 892x500x348 mm.  
 Einsatzbereich im Heizbetrieb bis -28 °C.



Dreiphasig (400 V / 50 Hz, Netzanschluss am Innengerät)

Set			KIT-WQC09K9E8	KIT-WQC12K9E8	KIT-WQC16K9E8
Heizleistung / COP (A7/W35)	kW / -		9,00/5,03	12,10/4,84	16,00/4,38
Heizleistung / COP (A7/W55)	kW / -		9,00/3,07	12,10/3,04	16,00/2,72
Heizleistung / COP (A2/W55)	kW / -		9,00/3,69	12,00/2,29	16,00/2,07
Heizleistung / COP (A-7/W35)	kW / -		9,00/3,00	12,00/2,72	16,00/2,39
Heizleistung / COP (A-7/W55)	kW / -		9,00/2,10	12,00/2,29	16,00/1,71
Kühlleistung / EER (A35/W7)	kW / -		8,80/3,11	10,70/2,68	13,40/2,64
Kühlleistung / EER (A35/W18)	kW / -		8,80/4,63	10,70/3,92	15,50/3,60
Mittleres Klima, W35 / W55	Raumheizungs-Energieeffizienz (η <sub>h,w</sub> )	%	1,75	1,31	1,29
	SCOP Raumheizung		4,44/3,20	4,44/3,34	4,46/3,31
	Raumheizungs-Energieeffizienzklasse <sup>1</sup>		A+++ / A++	A+++ / A++	A+++ / A++
<b>Innengerät</b>			<b>WH-SXC09K9E8</b>	<b>WH-SXC12K9E8</b>	<b>WH-SXC16K9E8</b>
Schalldruckpegel	Heizen / Kühlen	dB(A)	33/33	33/33	33/33
Abmessungen	H x B x T	mm	892x500x348	892x500x348	892x500x348
Nettogewicht		kg	41	41	42
Wasserseitiger Anschluss		Zoll	R 1¼	R 1¼	R 1¼
Hocheffizienzpumpe	Drehzahlstufen		variabel	variabel	variabel
	Leistungsaufnahme	W	145	145	173
Warmwasservolumenstrom (A7/W35, ΔT = 5 K)		l/min	25,8	34,4	45,9
<b>Außengerät</b>			<b>WH-UQZ09KE8</b>	<b>WH-UQZ12KE8</b>	<b>WH-UQZ16KE8</b>
Schalleistungspegel <sup>2</sup>	Heizen	dB(A)	58	58	62
Abmessungen	H x B x T	mm	1410x1284x322	1410x1284x322	1410x1284x322
Nettogewicht		kg	131	131	145
Vorgefüllte Kältemittelmenge (R32) / CO <sub>2</sub> -Äquivalent		kg / t	1,60 / 1,080	1,60 / 1,080	1,83 / 1,235
Leitungsanschlüsse	Flüssigkeitsl. / Heißgasl.	mm (Zoll)	6,35 (¼) / 12,70 (½)	6,35 (¼) / 12,70 (½)	6,35 (¼) / 12,70 (½)
Leitungslänge (min. - max.) / Höhenunterschied IG/AG (max.)		m	3 - 30/20	3 - 30/20	3 - 30/20
Vorgefüllte Leitungslänge / Zusätzliche Füllmenge		m / g/m	10/30	10/30	10/30
Außentemperatur-Grenzwerte (min./max.)	Heizen	°C	-28 / +35	-28 / +35	-28 / +35
	Kühlen	°C	+10 / +43	+10 / +43	+10 / +43
Wasseraustrittstemperatur (min./max.)	Heizen	°C	20/60 <sup>3</sup>	20/60 <sup>3</sup>	20/60 <sup>3</sup>
	Kühlen	°C	5/20	5/20	5/20
<b>Elektrodaten</b>			<b>WH-SXC09K9E8</b>	<b>WH-SXC12K9E8</b>	<b>WH-SXC16K9E8</b>
Leistung des Heizstabs		kW	9,00	9,00	9,00
Empfohlene Absicherung		A	20/20	20/20	20/20
Empfohlener Kabelquerschnitt (min.) für Netzanschluss 1 / 2 <sup>4</sup>		mm <sup>2</sup>	5x1,5/ 5x1,5	5x1,5/ 5x1,5	5x1,5/ 5x1,5
<b>UVP* Innengerät</b>		€	<b>5.222</b>	<b>5.286</b>	<b>6.078</b>
<b>UVP* Außengerät</b>		€	<b>5.124</b>	<b>6.558</b>	<b>7.375</b>

1) Skala von A+++ bis D. 2) Schalleistungspegel gemäß EN12102 unter Bedingungen gemäß EN14825. 3) Im Außentemperaturbereich von -10 bis -15 °C sinkt die Warmwasservorlauftemperatur allmählich von 60 auf 55 °C. 4) Örtlich geltende Vorschriften beachten. 5) Für bestimmte Funktionen ist optionales Zubehör (CZ-NS3P) erforderlich.

EER-/COP-Werte werden in Übereinstimmung mit EN14511 berechnet.

Dieses Produkt erfüllt die Richtlinie (EU) 2020/2184 des Rates über die Qualität von Wasser für den menschlichen Gebrauch. Die Lebensdauer des Produkts kann bei Verwendung von Grundwasser wie z. B. Brunnenwasser, von Leitungswasser, welches Salze oder andere Verunreinigungen enthält, und von Wasser mit saurer Qualität nicht gewährleistet werden. Durch Verwendung solcher Wasserqualitäten entstehende Wartungs- und Gewährleistungskosten liegen in der Verantwortung des Kunden.

Zubehör		UVP* (€)
<b>CZ-RTW1</b>	Optionale Bedieneinheit für die Regelung zweier Heizkreise; für K- und L-Serie	252
<b>PAW-TD20C1E5-1</b>	Edelstahl-Warmwasserspeicher, 200 Liter	1.931
<b>PAW-TD30C1E5-1</b>	Edelstahl-Warmwasserspeicher, 300 Liter	2.350
<b>PAW-TA20C1E5STD</b>	Emaillierter Warmwasserspeicher, 200 Liter	2.055
<b>PAW-TA30C1E5STD</b>	Emaillierter Warmwasserspeicher, 300 Liter	2.420
<b>PAW-3WYVVLV-HW</b>	3-Wege-Ventil für Warmwasserspeicher	162
<b>CZ-NV2</b>	3-Wege-Umschaltventil-Set für Einbau in Hydromodul; für K- und L-Serie	395

Zubehör		UVP* (€)
<b>PAW-BTANK50L-2</b>	Pufferspeicher, 50 l	590
<b>CZ-TAW1B</b>	WLAN-Adapter für Internet-Steuerung mit Aquarea Smart Cloud	284
<b>CZ-TAW1-CBL</b>	10-m-Verlängerungskabel für CZ-TAW1B	79
<b>CZ-NS5P</b>	Optionale Zusatzplatine für erweiterte Systemfunktionen	258



Internet-Steuerung: Optional.

# Aquarea Air Intelligente Gebläsekonvektoren

Elegante, kompakte Gebläsekonvektoren für hohen Komfort und Energieeinsparungen



## AC SELECT.

Neue benutzerfreundliche Online-Planungssoftware:  
<https://acselect.panasonic.eu/>



Aquarea Air Intelligente Gebläsekonvektoren sind elegant und passen zu jeder Inneneinrichtung, sodass sie sich harmonisch in jede Wohn- oder Büroumgebung integrieren lassen.

Die kompakten Geräten können zum Heizen und Kühlen eingesetzt werden und ermöglichen in Kombination mit einer Aquarea Wärmepumpe maximale Energieeinsparungen.

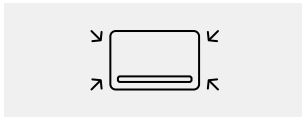

**Elegantes und schlankes Design mit hochwertigem Metallgehäuse.**

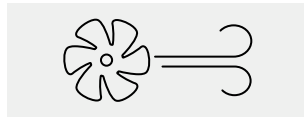

**Automatische Luftstrommodulierung durch PI-Regler und invertergesteuerten, bürstenlosen DC-Ventilatormotor**

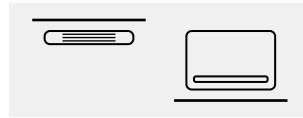

**Vielfältige Modelle mit zahlreichen Installationsmöglichkeiten**

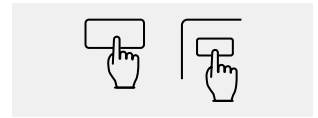

**Große Auswahl zwischen verschiedenen integrierten und externen Steuerungsoptionen**

### Automatische Luftstrommodulierung

Die Anpassung der Ventilator Drehzahl erfolgt nicht stufenweise, sondern modulierend durch einen Proportional-Integral-Regler, wodurch sowohl der Schallpegel als auch störende Luftbewegungen verringert werden.

#### Aquarea Air Intelligente Gebläsekonvektor-Truhen

**Extrem kompakte Gebläsekonvektoren**



#### Aquarea Air Intelligente Gebläsekonvektor-Wandgeräte

**Extrem flache und extrem leise Gebläsekonvektoren**

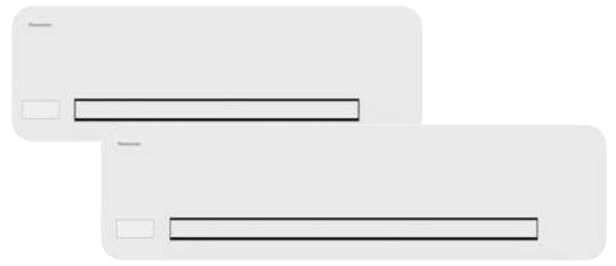

#### Aquarea Air Intelligente Gebläsekonvektor-Kanalgeräte (in verschiedenen Ausführungen)

**Drehzahlgeregelte Gebläsekonvektoren mit konstantem Luftstrom**



Kanalgeräte



Kanalgeräte mit geringer Höhe



Kanalgeräte mit Multizonenverteilung



Kanalgeräte mit Multizonenverteilung und geringer Höhe

### Aquarea Home App

**Kostenlose App herunterladen.**

Weitere Hardware-Anforderungen: Router und Internet (separat zu erwerben und zu abonnieren). Der Panasonic Cloud Server wird von Panasonic entwickelt, betrieben und verwaltet. \*Der App-Bildschirm dient nur zur Veranschaulichung. Der tatsächliche Bildschirm kann davon abweichen.



Aquarea Home



Download on the App Store



GET IT ON Google Play

## Aquarea Air Intelligente Gebläsekonvektor-Truhen

Schlankes Gehäuseprofil (Tiefe: nur 119 mm) // Signalweiß (RAL 9003) // DC-Inverter-Ventilatormotor für maximalen Komfort und Energieeinsparungen // Modulierende Luftstromregelung

**Konfigurationsmöglichkeiten:** Serviceseite für Wasseranschlüsse wahlweise links oder rechts // 2-Wege- oder 3-Wege-Ventile als Zubehör // Integrierte oder wandmontierte Bedieneinheit oder Einbauplatine für analoge Steuerung (0–10 V)



Modell (vollständige Modellbezeichnungen: siehe untere Tabelle)		P-FAL10	P-FAL20	P-FAL30	P-FAL35	P-FAL40
Ventilatorrehzahl <sup>1</sup>		ni / mi / ho	ni / mi / ho	ni / mi / ho	ni / mi / ho	ni / mi / ho
Gesamt-Kühlleistung <sup>2</sup>	kW	0,43/0,73/0,91	0,75/1,36/2,12	1,15/2,08/2,81	1,32/2,39/3,3	1,36/2,57/3,71
Sensible Kühlleistung <sup>2</sup>	kW	0,29/0,51/0,71	0,59/1,04/1,54	0,83/1,51/2,11	1,02/1,84/2,65	1,05/1,98/2,9
Wasservolumenstrom <sup>2</sup>	l/h	73,67/125,07/155,91	128,5/233,01/363,22	197,03/356,36/481,43	226,15/409,48/565,39	—
Wassers. Druckverlust <sup>2,3</sup>	kPa	5,7/10,2/12,1	1,9/4,3/8,2	2,7/9,9/17,1	2,5/8,8/18,0	—
Heizleistung <sup>4</sup>	kW	0,37/0,69/1,00	0,82/1,50/2,19	1,19/2,15/2,99	1,45/2,56/3,73	1,47/2,78/4,23
Wasservolumenstrom <sup>4</sup>	l/h	65,11/120,91/179,87	144,6/269,8/389,71	211,61/380,89/532,55	259,22/456,72/671,86	—
Wasserseitiger Druckverlust <sup>3,4</sup>	kPa	2,6/6,8/9,1	1,5/4,3/9,2	2,7/9,3/19,1	3,0/8,9/21,2	—
<b>Schallpegel</b>						
Schallleistungspegel	dB(A)	37/47/54	37/47/54	37/47/57	37/47/55	37/48/58
Schalldruckpegel <sup>5</sup>	dB(A)	24/33/41	25/34/42	26/34/44	26/35/46	28/38/47
<b>Ventilatordaten</b>						
Anzahl der Ventilatoren		1	1	1	1	1
Luftmenge	m <sup>3</sup> /h	49/91/146	124/210/294	194/318/438	302/410/567	364/479/663
Max. externe statische Pressung	Pa	10	10	13	13	13
<b>Elektrische Daten</b>						
Spannungsversorgung	V/Ph/Hz	230/1/50	230/1/50	230/1/50	230/1/50	230/1/50
Leistungsaufnahme	W	7,0/9,0/13,0	14,0/18,0/22,0	16,0/20,0/24,0	18,0/22,0/26,5	—
<b>Wasseranschlüsse</b>						
Anschlusstyp		Eurokonus	Eurokonus	Eurokonus	Eurokonus	Eurokonus
Anschlussdurchmesser	Zoll	¾	¾	¾	¾	¾
<b>Abmessungen und Gewichte</b>						
Abmessungen / Gewicht	H x B x T	mm / kg	580x680x119 / 13	580x880x119 / 16	580x1080x119 / 18	580x1280x119 / 20
			580x1480x119 / 23			

1) Werkseitig voreingestellte Ventilatorrehzahlstufen. 2) Nennbedingungen gemäß Eurovent-Standard – Raumluft: 27 °C TK / 19 °C FK; Wasserein-/austritt: 7 / 12 °C. 3) Druckverlust durch den entsprechenden Nennvolumenstrom. 4) Nennbedingungen gemäß Eurovent-Standard – Raumluft: 20 °C; Wasserein-/austritt: 45 / 40 °C. 5) Die Angaben dienen – unter Annahme einer hypothetischen Schalldämpfung des Raums und der Installation von 9 dB(A) – lediglich zu Informationszwecken.

### Option 1: Standardkonfigurationen mit integriertem Zubehör

Gebläsekonvektor mit integriertem Touchscreen		P-FAL10SC-HLE	P-FAL20SC-HLE	P-FAL30SC-HLE	P-FAL35SC-HLE	P-FAL40SC-HLE
UVP* (€)		1.237	1.303	1.433	1.604	1.734
Gebläsekonvektor m. wandmontierter Bedieneinheit		P-FAL10SC-RLE	P-FAL20SC-RLE	P-FAL30SC-RLE	P-FAL35SC-RLE	P-FAL40SC-RLE
UVP* (€)		1.172	1.237	1.368	1.538	1.669
Bedieneinheit (separat zu bestellen)	Mit Modbus	PCZ-EEB749	PCZ-EEB749	PCZ-EEB749	PCZ-EEB749	PCZ-EEB749
	UVP* (€)	214	214	214	214	214
	Mit integr. WLAN-Adapter	PCZ-EFB749	PCZ-EFB749	PCZ-EFB749	PCZ-EFB749	PCZ-EFB749
	UVP* (€)	260	260	260	260	260
Serviceseite für Wasseranschlüsse		links	links	links	links	links
Gehäuseausrichtung		vertikal	vertikal	vertikal	vertikal	vertikal
Integriertes Ventil-Set		3-Wege-Ventil	3-Wege-Ventil	3-Wege-Ventil	3-Wege-Ventil	3-Wege-Ventil

### Option 2: Individuelle Konfigurationen für Aquarea Air Intelligente Gebläsekonvektor-Truhen

Serviceseite für Wasseranschlüsse: links		P-FAL10SC-00E	P-FAL20SC-00E	P-FAL30SC-00E	P-FAL35SC-00E	P-FAL40SC-00E
UVP* (€)		701	766	897	1.067	1.198
Serviceseite für Wasseranschlüsse: rechts		P-FAL10DC-00E	P-FAL20DC-00E	P-FAL30DC-00E	P-FAL35DC-00E	P-FAL40DC-00E
UVP* (€)		748	813	944	1.114	1.245
Integrierter Touchscreen	Mit Modbus	PCZ-ECA844	PCZ-ECA844	PCZ-ECA844	PCZ-ECA844	PCZ-ECA844
	UVP* (€)	279	279	279	279	279
	Mit integr. WLAN-Adapter	PCZ-EWA844	PCZ-EWA844	PCZ-EWA844	PCZ-EWA844	PCZ-EWA844
	UVP* (€)	312	312	312	312	312
Steuerungsoptionen (erforderlich)		PCZ-ESE845+PCZ-EEB749				
Wandmontierte Bedieneinheit	Mit Modbus	428				
	UVP* (€)	428				
Einbauplatine für analoge Steuerung (0–10 V)	Mit integr. WLAN-Adapter	PCZ-ESE845 + PCZ-EFB749				
	UVP* (€)	474				
Ventilsätze (optional)	Einbauplatine für analoge Steuerung (0–10 V)	PCZ-B10842	PCZ-B10842	PCZ-B10842	PCZ-B10842	PCZ-B10842
	UVP* (€)	149	149	149	149	149
	3-Wege-Ventil mit Motor	PCZ-V30720	PCZ-V30720	PCZ-V30720	PCZ-V30720	PCZ-V30720
	UVP* (€)	253	253	253	253	253
	2-Wege-Ventil mit Motor	PCZ-V20139	PCZ-V20139	PCZ-V20139	PCZ-V20139	PCZ-V20139
	UVP* (€)	208	208	208	208	208
Kondensatwanne für horizontale Installation (optional)		PCZ-GB0520	PCZ-GB0521	PCZ-GB0522	PCZ-GB0523	PCZ-GB0524
UVP* (€)		85	98	104	130	137

Zubehör und optionale Ausstattungsmerkmale	UVP* (€)
PCZ-LC0158 Standfüße zur Verkleidung von Rohrleitungen aus dem Boden	78

Zubehör und optionale Ausstattungsmerkmale	UVP* (€)
PCZ-LC0606 Standfüße zur Verankerung des Geräts am Boden	130

### Optionale Steuerungslösungen

Integrierter Touchscreen mit Modbus oder integriertem WLAN-Adapter



Wandmontierte Bedieneinheit mit Modbus oder integriertem WLAN-Adapter

PCZ-EEB749 / PCZ-EFB749



Einbauplatine für analoge Steuerung (0–10 V)

PCZ-B10842

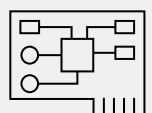

### Aquarea Air Intelligente Gebläsekonvektor-Wandgeräte

**Schlankes Gehäuseprofil (Tiefe: nur 128 mm) // Signalweiß (RAL 9003) // DC-Inverter-Ventilatormotor für maximalen Komfort und Energieeinsparungen // Modulierende Luftstromregelung**

**Konfigurationsmöglichkeiten:** Serviceseite für Wasseranschlüsse wahlweise links oder rechts // 2-Wege- oder 3-Wege-Ventile als Zubehör // Integrierte oder wandmontierte Bedieneinheit oder Einbauplatine für analoge Steuerung (0-10 V)

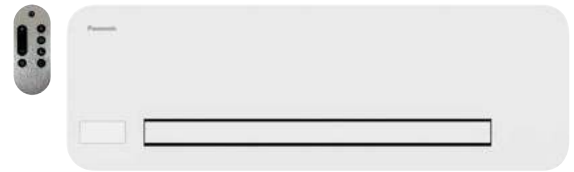

Modell (vollständige Modellbezeichnungen: siehe untere Tabelle)		P-FMM10	P-FMM15	P-FMM20	P-FMM40	
<b>Ventilatorumdrehzahl<sup>1</sup></b>		ni / mi / ho	ni / mi / ho	ni / mi / ho	ni / mi / ho	
Gesamt-Kühlleistung <sup>2</sup>	kW	0,49/0,88/1,24	0,62/1,08/1,61	0,7/1,21/1,94	1,32/2,66/3,94	
Sensible Kühlleistung <sup>2</sup>	kW	0,37/0,7/0,98	0,52/0,86/1,27	0,57/1,02/1,52	1,08/2,05/2,92	
Wasservolumenstrom <sup>2</sup>	l/h	84/150,8/212,4	106,2/185,0/275,8	119,9/207,3/332,4	226,4/455,3/674,3	
Wasserseitiger Druckverlust <sup>2</sup>	kPa	4,8/10,5/11,7	4,7/5,6/5,1	5,5/5,4/5,3	1,8/6,0/12,1	
Heizleistung <sup>3</sup>	kW	0,54/0,98/1,45	0,76/1,30/1,93	0,78/1,49/2,28	1,63/3,04/4,44	
Wasservolumenstrom <sup>3</sup>	l/h	97/176,3/264,5	139,3/239,8/354,4	141,1/273,3/414,4	296,4/547,0/800,9	
Wassers. Druckverlust <sup>3</sup>	kPa	5,1/12,0/16,3	4,8/6,3/7,2	6,0/6,4/8,1	2,3/6,9/14,1	
<b>Schallpegel</b>						
Schallleistungspegel	dB(A)	35/46/53	36/47/54	37/48/58	38/48/62	
Schalldruckpegel <sup>4</sup>	dB(A)	25/33/40	25/34/41	26/34/42	27/37/51	
<b>Ventilatordaten</b>						
Luftmenge	m <sup>3</sup> /h	84/155/228	124/229/331	138/283/440	230/480/788	
<b>Elektrische Daten</b>						
Spannungsversorgung	V/Ph/Hz	230/1/50	230/1/50	230/1/50	230/1/50	
Leistungsaufnahme	W	5/8/19	5/9/20	5/11/29	8/23/30	
<b>Wasseranschlüsse</b>						
Anschlusstyp		Eurokonus	Eurokonus	Eurokonus	Eurokonus	
Anschlussdurchmesser	Zoll	¾	¾	¾	¾	
<b>Abmessungen und Gewichte</b>						
Abmessungen / Gewicht	H x B x T	mm / kg	335x815x128 / 14	335x1015x128 / 16	335x1215x128 / 19	335x1215x215 / 24

1) Werkseitig voreingestellte Ventilatorumdrehzahlstufen. 2) Nennbedingungen gemäß Eurovent-Standard – Raumluft: 27 °C TK / 19 °C FK; Wasserein-/austritt: 7 / 12 °C. 3) Nennbedingungen gemäß Eurovent-Standard – Raumluft: 20 °C; Wasserein-/austritt: 45 / 40 °C. 4) Die Angaben dienen – unter Annahme einer hypothetischen Schalldämpfung des Raums und der Installation von 9 dB(A) – lediglich zu Informationszwecken.

### Option 1: Standardkonfigurationen mit integriertem Zubehör

Gebläsekonvektor mit integr. Touchscreen + Infrarot-Fernbedienung		P-FMM10DC-QNE	P-FMM15DC-QNE	P-FMM20DC-QNE	P-FMM40DC-QNE
UVP* (€)		1.290	1.394	1.512	1.676
Gebläsekonvektor mit wandmontierter Bedieneinheit		P-FMM10DC-RNE	P-FMM15DC-RNE	P-FMM20DC-RNE	P-FMM40DC-RNE
UVP* (€)		1.316	1.420	1.538	1.806
Bedieneinheit (separat zu bestellen)	Mit Modbus	PCZ-EEB749	PCZ-EEB749	PCZ-EEB749	PCZ-EEB749
	UVP* (€)	214	214	214	214
	Mit integr. WLAN-Adapter	PCZ-EFB749	PCZ-EFB749	PCZ-EFB749	PCZ-EFB749
	UVP* (€)	260	260	260	260
Serviceseite für Wasseranschlüsse		rechts	rechts	rechts	rechts
Integriertes Ventil-Set		3-Wege-Ventil	3-Wege-Ventil	3-Wege-Ventil	3-Wege-Ventil

### Option 2: Individuelle Konfigurationen für Aquarea Air Intelligente Gebläsekonvektor-Wandgeräte

Serviceseite für Wasseranschlüsse: links					
Gebläsekonvektor mit integr. Touchscreen + Infrarot-Fernbedienung		P-FMM10SC-Q0E	P-FMM15SC-Q0E	P-FMM20SC-Q0E	—
UVP* (€)		1.095	1.199	1.317	—
Gebläsekonvektor mit wandmontierter Bedieneinheit		P-FMM10SC-R0E	P-FMM15SC-R0E	P-FMM20SC-R0E	—
UVP* (€)		1.068	1.173	1.291	—
Bedieneinheit (separat zu bestellen)	Mit Modbus	PCZ-EEB749	PCZ-EEB749	PCZ-EEB749	—
	UVP* (€)	214	214	214	—
	Mit integr. WLAN-Adapter	PCZ-EFB749	PCZ-EFB749	PCZ-EFB749	—
	UVP* (€)	260	260	260	—
Gebläsekonvektor mit Einbauplatine für analoge Steuerung (0-10 V)		P-FMM10SC-V0E	P-FMM15SC-V0E	P-FMM20SC-V0E	—
UVP* (€)		1.068	1.173	1.291	—
Serviceseite für Wasseranschlüsse: rechts					
Gebläsekonvektor mit integr. Touchscreen + Infrarot-Fernbedienung		P-FMM10DC-Q0E	P-FMM15DC-Q0E	P-FMM20DC-Q0E	P-FMM40DC-Q0E
UVP* (€)		1.021	1.126	1.244	1.440
Gebläsekonvektor mit wandmontierter Bedieneinheit		P-FMM10DC-R0E	P-FMM15DC-R0E	P-FMM20DC-R0E	P-FMM40DC-R0E
UVP* (€)		1.047	1.152	1.270	1.571
Bedieneinheit (separat zu bestellen)	Mit Modbus	PCZ-EEB749	PCZ-EEB749	PCZ-EEB749	PCZ-EEB749
	UVP* (€)	214	214	214	214
	Mit integr. WLAN-Adapter	PCZ-EFB749	PCZ-EFB749	PCZ-EFB749	PCZ-EFB749
	UVP* (€)	260	260	260	260
Gebläsekonvektor mit Einbauplatine für analoge Steuerung (0-10 V)		P-FMM10DC-V0E	P-FMM15DC-V0E	P-FMM20DC-V0E	P-FMM40DC-V0E
UVP* (€)		1.021	1.126	1.244	1.440
Ventilsätze (optional)	3-Wege-Ventil mit Motor	PCZ-V30688	PCZ-V30688	PCZ-V30688	PCZ-V30718
	UVP* (€)	266	266	266	234
	2-Wege-Ventil mit Motor	PCZ-V20687	PCZ-V20687	PCZ-V20687	PCZ-V20139
UVP* (€)		220	220	220	208

### Optionale Steuerungslösungen

Integrierter Touchscreen mit Modbus



Wandmontierte Bedieneinheit mit Modbus oder integriertem WLAN-Adapter

PCZ-EEB749 / PCZ-EFB749



Einbauplatine für analoge Steuerung (0-10 V)

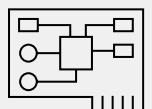

**Aquarea Air Intelligente Gebläsekonvektor-Kanalgeräte / -Kanalgeräte mit geringer Höhe**

**Gebläsekonvektor-Kanalgeräte für Kühlen oder Heizen**

**Kühlleistung: 0,7 bis 5,3 kW**

**Heizleistung: 0,7 bis 5,8 kW**



Optionale Bedieneinheit:  
Wandmontierte Bedien-  
einheit mit Modbus  
PCZ-EEB749



Optionale Bedieneinheit:  
Wandmontierte Bedien-  
einheit mit integriertem  
WLAN-Adapter  
PCZ-EFB749



Optionale Bedieneinheit:  
Einbauplatine für analoge  
Steuerung (0-10 V)

**Baureihenüberblick**

- Schlankes Gehäuseprofil (Höhe bei den superflachen Modellen (P-FT): nur 185 mm)
- DC-Inverter-Ventilatormotor für maximalen Komfort und Energieeinsparungen
- Modulierende Luftstromregelung
- Leiser Betrieb
- Radialventilator mit Einzelmotorlauftrad
- Flexibel horizontal oder vertikal installierbar

**Konfigurationsmöglichkeiten**

- Serviceseite für Wasseranschlüsse wahlweise links oder rechts
- 2-Wege- oder 3-Wege-Ventile als Zubehör
- Wandmontierte Bedieneinheit oder Einbauplatine für analoge Steuerung (0-10 V)

**Die hocheffizienten Gebläsekonvektor-Kanalgeräte sorgen dank modulierender Luftstromregelung für leisen Betrieb und hohen Komfort.**

**Kanalgeräte mit geringer Höhe – die passen einfach überall hin**

Alle Modelle können flexibel horizontal oder vertikal installiert werden; doch mit nur 185 mm Höhe passen die superflachen Modelle perfekt in jede Wand oder Zwischendecke und sind so noch vielseitiger einsetzbar als die Standardmodelle.



**Maximale Flexibilität bei der Installation**

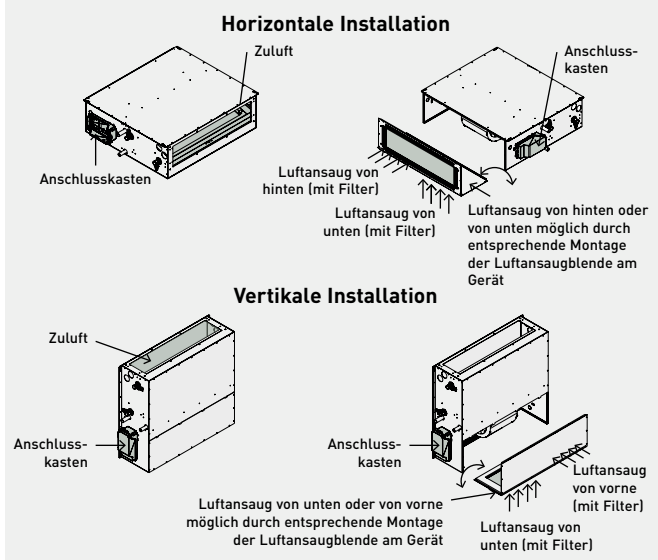

Technische Daten

Modell (vollständige Modellbezeichnungen: siehe untere Tabelle)	Kanalgerät mit geringer Höhe						Kanalgeräte	
	P-FTN15	P-FTN20	P-FTN25	P-FTN35	P-FTN45	P-FSN55		
<b>Ventilatorumdrehzahl<sup>1</sup></b>	ni / mi / ho	ni / mi / ho	ni / mi / ho	ni / mi / ho	ni / mi / ho	ni / mi / ho		
Gesamt-Kühlleistung <sup>2</sup>	kW	0,66/1,14/1,4	1,01/1,84/2,1	1,23/2,17/2,6	1,47/2,4/3,3	1,72/2,8/4,45	1,82/3,97/5,31	
Sensible Kühlleistung <sup>2</sup>	kW	0,46/0,84/1,05	0,7/1,27/1,5	0,88/1,56/2,1	1,06/1,77/2,45	1,23/2,33/3,2	1,33/2,75/3,65	
Wasservolumenstrom <sup>2</sup>	l/h	113/195/270	173/315/405	211/373/510	251/412/610	295/481/805	312/680/910	
Wasserseitiger Druckverlust <sup>2,3</sup>	kPa	1,0/3,0/5,0	2,0/5,0/8	4,0/10,0/17,0	2,0/5,0/11,0	2,0/6,0/14	4,1/16,1/27,2	
Heizleistung <sup>4</sup>	kW	0,68/1,32/1,65	1,01/1,8/2,1	1,32/2,32/2,86	1,63/2,76/3,71	1,89/3,98/5,2	1,95/4,23/5,73	
Wasservolumenstrom <sup>4</sup>	l/h	115/222/310	170/303/440	235/410/540	288/486/730	329/692/880	347/754/1025	
Wassers. Druckverlust <sup>3,4</sup>	kPa	1,0/3,0/6,0	2,0/5,0/9,0	4,0/11,0/18,0	2,0/6,0/13,0	3,0/10,0/15,0	4,0/16,4/29,3	
<b>Schallpegel</b>								
Schallleistungspegel	dB(A)	42/47/53	44/51/58	45/52/58	46/54/60	47/54/61	48/55/60	
<b>Ventilatordaten</b>								
Anzahl der Ventilatoren		1	1	2	2	3	3	
Luftmenge	m³/h	90/200/290	140/290/390	190/390/550	230/450/680	250/610/870	280/750/1150	
Max. externe statische Pressung	Pa	100	90	120	110	140	140	
<b>Elektrische Daten</b>								
Spannungsversorgung	V/Ph/Hz	230 / 1 / 50	230 / 1 / 50	230 / 1 / 50	230 / 1 / 50	230 / 1 / 50	230 / 1 / 50	
Leistungsaufnahme	W	14/32/80	22/55/140	26/65/160	33/80/160	38/115/230	14/42/85	
Schutzart		IPX0	IPX0	IPX0	IPX0	IPX0	IPX0	
<b>Anschlüsse</b>								
Wasseranschlusstyp		Eurokonus	Eurokonus	Eurokonus	Eurokonus	Eurokonus	Eurokonus	
Wasseranschlussdurchmesser	Zoll	¾	¾	¾	¾	¾	¾	
Kondensatablaufanschluss	mm	20	20	20	20	20	20	
Zuluftanschluss (Breite x Höhe)	mm	460x100	660x100	860x100	1060x100	1320x100	1320x150	
Abluftanschluss (Breite x Höhe)	mm	510x100	710x100	910x100	1110x100	1370x100	1370x150	
<b>Abmessungen und Gewichte</b>								
Abmessungen	H x B x T	mm	185x590x575	185x790x575	185x990x575	185x1190x575	185x1440x575	240x1440x695
Gewicht	kg		30	41	45	54	65	67

1) Werkseitig voreingestellte Ventilatorumdrehzahlstufen. 2) Nennbedingungen gemäß Eurovent-Standard – Raumluft: 27 °C TK / 19 °C FK; Wasserein-/austritt: 7 / 12 °C. 3) Druckverlust durch den entsprechenden Nennvolumenstrom. 4) Nennbedingungen gemäß Eurovent-Standard – Raumluft: 20 °C; Wasserein-/austritt: 45 / 40 °C.

Individuelle Konfigurationen für Aquarea Air Intelligente Gebläsekonvektor-Kanalgeräte / -Kanalgeräte mit geringer Höhe

Serviceseite für Wasseranschlüsse: links

Gebläsekonvektor mit wandmontierter Bedieneinheit		P-FTN15005-RE	P-FTN20005-RE	P-FTN25005-RE	P-FTN35005-RE	P-FTN45005-RE	P-FSN55005-RE
	<b>UVP* (€)</b>	1.206	1.353	1.732	1.855	2.368	2.429
Wandmontierte Bedieneinheit (separat zu bestellen)	Mit Modbus	PCZ-EEB749	PCZ-EEB749	PCZ-EEB749	PCZ-EEB749	PCZ-EEB749	PCZ-EEB749
	<b>UVP* (€)</b>	214	214	214	214	214	214
	Mit integriertem WLAN-Adapter	PCZ-EFB749	PCZ-EFB749	PCZ-EFB749	PCZ-EFB749	PCZ-EFB749	PCZ-EFB749
	<b>UVP* (€)</b>	260	260	260	260	260	260
<b>Gebläsekonvektor mit Einbauplatine für analoge Steuerung (0-10 V)</b>		P-FTN15005-JE	P-FTN20005-JE	P-FTN25005-JE	P-FTN35005-JE	P-FTN45005-JE	P-FSN55005-JE
	<b>UVP* (€)</b>	1.109	1.243	1.659	1.806	2.319	2.332

Serviceseite für Wasseranschlüsse: rechts

Gebläsekonvektor mit wandmontierter Bedieneinheit		P-FTN15R05-RE	P-FTN20R05-RE	P-FTN25R05-RE	P-FTN35R05-RE	P-FTN45R05-RE	P-FSN55R05-RE
	<b>UVP* (€)</b>	1.162	1.309	1.688	1.811	2.324	2.385
Wandmontierte Bedieneinheit (separat zu bestellen)	Mit Modbus	PCZ-EEB749	PCZ-EEB749	PCZ-EEB749	PCZ-EEB749	PCZ-EEB749	PCZ-EEB749
	<b>UVP* (€)</b>	214	214	214	214	214	214
	Mit integriertem WLAN-Adapter	PCZ-EFB749	PCZ-EFB749	PCZ-EFB749	PCZ-EFB749	PCZ-EFB749	PCZ-EFB749
	<b>UVP* (€)</b>	260	260	260	260	260	260
<b>Gebläsekonvektor mit Einbauplatine für analoge Steuerung (0-10 V)</b>		P-FTN15R05-JE	P-FTN20R05-JE	P-FTN25R05-JE	P-FTN35R05-JE	P-FTN45R05-JE	P-FSN55R05-JE
	<b>UVP* (€)</b>	1.065	1.199	1.615	1.762	2.275	2.288
<b>Ventilsätze (optional)</b>	3-Wege-Ventil mit Motor	PCZ-V30361	PCZ-V30361	PCZ-V30361	PCZ-V30361	PCZ-V30361	PCZ-V30361
	<b>UVP* (€)</b>	253	253	253	253	253	253
	2-Wege-Ventil mit Motor	PCZ-V20139	PCZ-V20139	PCZ-V20139	PCZ-V20139	PCZ-V20139	PCZ-V20139
	<b>UVP* (€)</b>	208	208	208	208	208	208

**Aquarea Air Intelligente Gebläsekonvektor-Kanalgeräte mit Multizonenverteilung / -Kanalgeräte mit Multizonenverteilung und geringer Höhe**

**Gebläsekonvektor-Kanalgeräte für Kühlen oder Heizen**

**Kühlleistung: 0,5 bis 7,6 kW**

**Heizleistung: 0,5 bis 8,52 kW**



**Optionale Bedieneinheit: Wandmontierte Bedieneinheit mit Modbus**  
PCZ-EEB749



**Optionale Bedieneinheit: Wandmontierte Bedieneinheit mit integriertem WLAN-Adapter**  
PCZ-EFB749



**Optionale Bedieneinheit: Einbauplatine für analoge Steuerung (0-10 V)**

**Baureihenüberblick**

- Multizonenverteilung (2 bis 5 Zonen)
- Schlankes Gehäuseprofil (Höhe bei den superflachen Modellen (P-FT): nur 185 mm)
- DC-Inverter-Ventilatormotor für maximalen Komfort und Energieeinsparungen
- Modulierende Luftstromregelung
- Leiser Betrieb
- Radialventilator mit Einzelmotorlaufrad

**Konfigurationsmöglichkeiten**

- Serviceseite für Wasseranschlüsse wahlweise links oder rechts
- 2-Wege- oder 3-Wege-Ventile als Zubehör
- Wandmontierte Bedieneinheit oder Einbauplatine für analoge Steuerung (0-10 V)

**Die Gebläsekonvektor-Kanalgeräte mit Multizonenverteilung ermöglichen die individuelle Klimatisierung unabhängiger Zonen.**

**Maximale Flexibilität bei der Installation**

**Ein Luftauslass pro Zone**



**Beispiel:** Drei Luftauslässe für drei verschiedene Zonen.

**Mehrere Luftauslässe pro Zone**



**Beispiel:** Drei Luftauslässe für 2 verschiedene Zonen:  
2 Auslässe für Zone 1.  
1 Auslasse für Zone 2.

**Multizonenverteilung**

Dank der integrierten Multizonen-Luftstromverteilung und dem Einsatz von mehreren bürstenlosen EC-Radialventilatoren mit vorwärts gekrümmten Schaufeln können gleichzeitig mehrere von einander unabhängige Räume oder Zonen mit nur einem dieser Gebläsekonvektoren individuell klimatisiert werden, was zu Vorteilen in Bezug auf Effizienz, Komfort und Schallpegel führt.

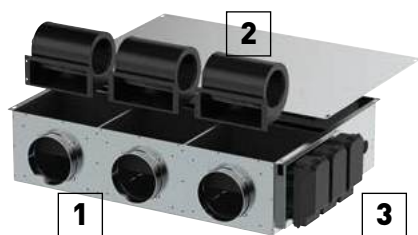

**1 | Luftausblasblende**

Integrierte Luftausblasblende mit unterschiedlicher Anzahl von Luftauslässen je nach Gerätegröße

- P-FTQ30/P-FSQ30: 2 Auslässe (DN160)
- P-FTQ45/P-FSQ45: 3 Auslässe (DN160)
- P-FTQ60/P-FSQ60: 4 Auslässe (DN160)
- P-FTQ65/P-FSQ75: 5 Auslässe (DN160)

**2 | Ventilatoren**

Je ein integrierter Ventilator pro Luftauslass zur individuellen Luftstromverteilung für unabhängige Zonen

**3 | Horizontale Kondensatwanne**

Ermöglicht bei horizontaler Installation das Auffangen von Kondensat

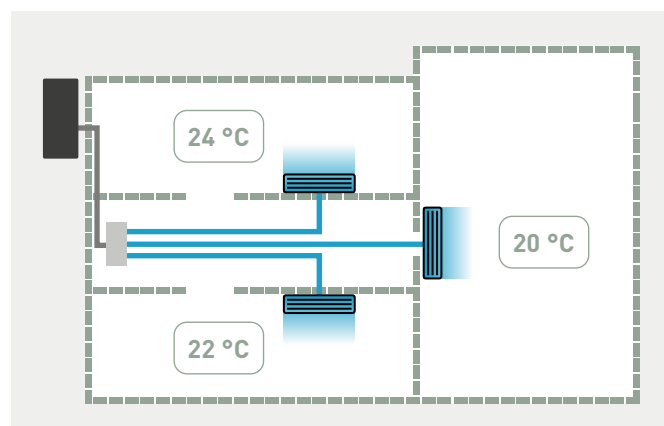

Technische Daten

		Kanalgeräte mit Multizonenverteilung und geringer Höhe				Kanalgeräte mit Multizonenverteilung				
Modell	(vollständige Modellbezeichnungen: siehe untere Tabelle)	P-FTQ30	P-FTQ45	P-FTQ60	P-FTQ65	P-FSQ30	P-FSQ45	P-FSQ60	P-FSQ75	
<b>Ventilator</b>	<b>drehzahl<sup>1</sup></b>	ni / mi / ho	ni / mi / ho	ni / mi / ho	ni / mi / ho	ni / mi / ho	ni / mi / ho	ni / mi / ho	ni / mi / ho	
Gesamt-Kühlleistung <sup>2</sup>	kW	1,10/1,97 /3,02	1,16/2,97 /4,40	2,02/3,68 /5,70	2,09/4,15 /6,40	0,47/3,80 /3,23	0,66/3,77 /4,57	0,85/4,87 /5,88	1,06/6,31 /7,61	
Sensible Kühlleistung <sup>2</sup>	kW	0,76 /1,37 /2,15	0,79/2,09 /3,16	1,45/2,67 /4,10	1,61/3,08 /4,60	0,33/2,70 /2,22	0,48/2,62 /3,16	0,63/3,40 /4,10	0,78/4,32 /5,20	
Kühlleistung je Einzelzone <sup>2</sup>	kW	0,49/1,30 /1,70	0,49/1,30 /1,70	0,49/1,30 /1,70	0,49/1,30 /1,70	-/-/2,10	-/-/2,10	-/-/2,10	-/-/2,10	
Sensible Kühlleistung je Einzelzone <sup>2</sup>	kW	0,31/0,89 /1,23	0,31/0,89 /1,23	0,31/0,89 /1,23	0,31/0,89 /1,23	-/-/1,50	-/-/1,50	-/-/1,50	-/-/1,50	
Wasservolumenstrom <sup>2</sup>	l/h	190/338 /530	200/510 /800	346/630 /1030	358/713 /1220	80/651 /553	113/647 /782	146/834 /1008	182,3/1081 /1304	
Wasserseitiger Druckverlust <sup>2,3</sup>	kPa	4,0/11,0/22,0	2,0/9,0/18,0	3,0/9,0/18,0	1,0/4,0/9,0	1,8/29,0/54,1	1,2/25,7/36,4	1,0/20,2/28,5	1,6/37,3/52,6	
Heizleistung <sup>4</sup>	kW	1,15/2,11 /3,30	1,71/3,19 /4,90	-/5,76/6,30	2,67/4,75 /7,65	0,45/3,90 /3,61	0,68/4,16 /5,08	0,90/5,42 /6,59	1,13/6,87 /8,37	
Heizleistung je Einzelzone <sup>4</sup>	kW	0,42/1,29 /1,85	0,42/1,29 /1,85	0,42/1,29 /1,85	0,42/1,29 /1,85	-/-/2,20	-/-/2,20	-/-/2,20	-/-/2,20	
Wasservolumenstrom <sup>4</sup>	l/h	200/368 /560	296/554 /800	391/699 /1110	464/826 /1305	80/688 /636	120/748 /914	159/975 /1189	199/1230 /1502	
Wassers. Druckverlust <sup>3,4</sup>	kPa	4,0/13,0/25,0	3,0/10,0/19,0	3,0/10,0/18,0	2,0/5,0/10,0	1,4/29,0/61,2	1,1/28,9/42,3	0,9/23,1/33,7	1,5/41,4/60,6	
<b>Schallpegel</b>										
Schallleistungspegel	dB(A)	40/49/58	42/50/59	42/52/61	43/53/62	-/-/60	-/-/61	-/-/62	-/-/64	
<b>Ventilator</b>										
<b>daten</b>										
Anzahl der Ventilatoren		2	3	4	5	2	3	4	5	
Luftmenge	m³/h	145/290 /480	215/435 /720	288/576 /960	360/720 /1200	60/600 /810	90/900 /1215	120/1200 /1620	150/1500 /2025	
Luftmenge je Einzelzone	m³/h	50/160/240	50/160/240	50/160/240	50/160/240	60/205/300	60/205/300	60/205/300	60/205/300	
Max. externe statische Pressung	Pa	100	100	100	100	100	100	100	100	
<b>Elektrische Daten</b>										
Spannungsversorgung	V/Ph/Hz	230/1/50	230/1/50	230/1/50	230/1/50	230/1/50	230/1/50	230/1/50	230/1/50	
Leistungsaufnahme	W	31/66/130	45/102/195	61/135/260	76/162/325	53/140/178	159/420/534	212/560/712	265/700/890	
Schutzart		X0	X0	X0	X0	X0	X0	X0	X0	
<b>Anschlüsse</b>										
Wasseranschlusstyp		Eurokonus	Eurokonus	Eurokonus	Eurokonus	Eurokonus	Eurokonus	Eurokonus	Eurokonus	
Wasseranschlussdurchmesser	Zoll	¾	¾	¾	¾	¾	¾	¾	¾	
Kondensatablaufanschluss	mm	20	20	20	20	20	20	20	20	
Zuluftanschluss (Durchmesser)	mm	160	160	160	160	160	160	160	160	
Abluftansauganschluss (Breite x Höhe)	mm	630 x 100	830 x 100	1030 x 100	1320 x 100	630 x 150	830 x 150	1030 x 150	1320 x 150	
<b>Abmessungen und Gewichte</b>										
Abmessungen	H x B x T	mm	185 x 790 x 575	185 x 990 x 575	185 x 1190 x 575	185 x 1440 x 575	240 x 790 x 695	240 x 990 x 695	240 x 1190 x 695	240 x 1440 x 695
Gewicht	kg	41	45	54	56	43	47	56	67	

1) Werkseitig voreingestellte Ventilatorstufen. 2) Nennbedingungen gemäß Eurovent-Standard - Raumluft: 27 °C TK / 19 °C FK; Wasserein-/austritt: 7 / 12 °C. 3) Druckverlust durch den entsprechenden Nennvolumenstrom. 4) Nennbedingungen gemäß Eurovent-Standard - Raumluft: 20 °C; Wasserein-/austritt: 45 / 40 °C.

Individuelle Konfigurationen für Aquarea Air Intelligente Gebläsekonvektor-Kanalgeräte mit Multizonenverteilung / -Kanalgeräte mit geringer Höhe und Multizonenverteilung

Serviceseite für Wasseranschlüsse: links

		P-FTQ30005-RE	P-FTQ45005-RE	P-FTQ60005-RE	P-FTQ65005-RE	P-FSQ30005-RE	P-FSQ45005-RE	P-FSQ60005-RE	P-FSQ75005-RE
<b>Gebläsekonvektor mit wandmontierter Bedieneinheit</b>		1.904	2.870	3.224	4.448	1.965	2.931	3.286	4.521
Wandmontierte Bedieneinheit (separat zu bestellen)	Mit Modbus	PCZ-EEB749	PCZ-EEB749	PCZ-EEB749	PCZ-EEB749	PCZ-EEB749	PCZ-EEB749	PCZ-EEB749	PCZ-EEB749
	UVP* (€)	214	214	214	214	214	214	214	214
Wandmontierte Bedieneinheit (separat zu bestellen)	Mit integr. WLAN-Adapter	PCZ-EFB749	PCZ-EFB749	PCZ-EFB749	PCZ-EFB749	PCZ-EFB749	PCZ-EFB749	PCZ-EFB749	PCZ-EFB749
	UVP* (€)	260	260	260	260	260	260	260	260
<b>Gebläsekonvektor mit Einbauplatine für analoge Steuerung (0-10 V)</b>		1.622	2.429	2.699	3.836	1.683	2.491	2.760	3.897

Serviceseite für Wasseranschlüsse: rechts

		P-FTQ30R05-RE	P-FTQ45R05-RE	P-FTQ60R05-RE	P-FTQ65R05-RE	P-FSQ30R05-RE	P-FSQ45R05-RE	P-FSQ60R05-RE	P-FSQ75R05-RE
<b>Gebläsekonvektor mit wandmontierter Bedieneinheit</b>		1.860	2.826	3.180	4.404	1.921	2.887	3.242	4.477
Wandmontierte Bedieneinheit (separat zu bestellen)	Mit Modbus	PCZ-EEB749	PCZ-EEB749	PCZ-EEB749	PCZ-EEB749	PCZ-EEB749	PCZ-EEB749	PCZ-EEB749	PCZ-EEB749
	UVP* (€)	214	214	214	214	214	214	214	214
Wandmontierte Bedieneinheit (separat zu bestellen)	Mit integr. WLAN-Adapter	PCZ-EFB749	PCZ-EFB749	PCZ-EFB749	PCZ-EFB749	PCZ-EFB749	PCZ-EFB749	PCZ-EFB749	PCZ-EFB749
	UVP* (€)	260	260	260	260	260	260	260	260
<b>Gebläsekonvektor mit Einbauplatine für analoge Steuerung (0-10 V)</b>		1.578	2.385	2.655	3.792	1.639	2.447	2.716	3.853
<b>Ventilsätze (optional)</b>	3-Wege-Ventil mit Motor	PCZ-V30361	PCZ-V30361	PCZ-V30361	PCZ-V30361	PCZ-V30361	PCZ-V30361	PCZ-V30361	PCZ-V30361
	UVP* (€)	253	253	253	253	253	253	253	253
<b>Ventilsätze (optional)</b>	2-Wege-Ventil mit Motor	PCZ-V20139	PCZ-V20139	PCZ-V20139	PCZ-V20139	PCZ-V20139	PCZ-V20139	PCZ-V20139	PCZ-V20139
	UVP* (€)	208	208	208	208	208	208	208	208

# Übersicht Gebläsekonvektoren Lagerware

Gebläsekonvektoren in kürzester Zeit verfügbar

Verkürzte  
Lieferzeit von  
5 bis 10  
Werktagen



Lager-  
ware!

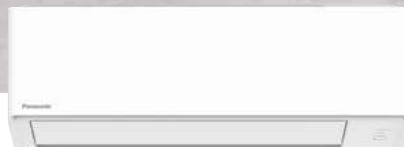

# Gebläsekonvektor-Kassetten mit EC-Ventilatoren

Gebläsekonvektor-Kassetten für Kühlen oder Heizen

**Kühlleistung: 1,55 bis 9,6 kW**

**Heizleistung: 1,9 bis 11,0 kW**



**Optionale Bedieneinheit: Fernbedienung**  
nur mit P-logic Kit  
P-372794



**Optionale Bedieneinheit: Kabelfernbedienung mit Touch-Tasten**  
PAW-FC-907EC



**Optionale Bedieneinheit: Kabelfernbedienung mit Tastenfeld**  
PAW-FC-903EC

## Baureihenüberblick

- Ausführungen: 2-Leiter-Ausführung
- 6 Baugrößen
- EC-Ventilatoren mit geringem Energiebedarf, 100 % Leistungssteuerung mit einem 0-10-Volt-Signal oder 3 fest eingestellte Betriebsdrehzahlen
- Luftmengen von 360 bis 1598 m<sup>3</sup>/h
- Integrierte Kondensatpumpe
- G1-Luftfilter

## Vorzüge

- Hervorragende FCEER- und FCCOP-Werte bis Energieeffizienzklasse A
- Ästhetisches Design und IRYS-COANDA-Deckenblenden mit starkem Coanda-Effekt
- Leise Geräte
- Einfache Wartung und Montage: alle Anschlüsse auf derselben Seite, Anschlusskasten sowie Ventile außerhalb des Geräts
- Geringe Einbauhöhe
- Problemloser Einbau in abgehängte Decken mit Eurorastermaß 600 x 600 mm\*
- Kondensatpumpe werkseitig montiert

\* Gilt für Baugrößen 20 bis 40

## Optionales Zubehör für Kassetten

Grundgerät	Baugröße	Kühl- und Heizleistung * (kW)	Details	Artikel-Nr.	UVP* (€)
4-Wege-Kassetten-Klimageräte, Kühlen oder Heizen 2-Leiter-Register, EC-Motor	20	2,4 / 2,7	inkl. Kondensatpumpe	P-FQ20-2EA-E101	1.113
	30	4,0 / 3,7	inkl. Kondensatpumpe	P-FQ30-2EA-E101	1.192
	40	4,7 / 5,3	inkl. Kondensatpumpe	P-FQ40-2EA-E101	1.242
	50	6,1 / 6,8	inkl. Kondensatpumpe	P-FQ50-2EA-E101	1.769
	60	7,2 / 8,5	inkl. Kondensatpumpe	P-FQ60-2EA-E101	1.992
	70	9,6 / 11,0	inkl. Kondensatpumpe	P-FQ70-2EA-E101	2.060
<b>Ausstattung und Zubehör</b>					
Deckenblende für 4-Wege-Kassetten-Klimageräte in Kunststoff	20-40 (60x60)		720 x 720 x 334 (LxBxH)	P-372699	222
	50-70 (90x90)		960 x 960 x 339 (LxBxH)	P-372707	315
Deckenblende für 4-Wege-Kassetten-Klimageräte IRYS-COANDA 360° aus Metall	20-40 (60x60)		595 x 595 x 341 (LxBxH)	P-372948	330
	50-70 (85x85)		849 x 849 x 358 (LxBxH)	P-372950	628
3-Wege-Ventil 2-Leiter	20-40		lose beigelegt	P-372860	248
3-Wege-Ventil 2-Leiter	50-70		lose beigelegt	P-372864	248
Kalbfernbedienung			mit Tastenfeld	PAW-FC-903EC	230
			mit Touch-Tasten	PAW-FC-907EC	275
WCR-Fernbedienung			nur mit Plogic-Kit kompatibel	P-372794	72
Kit Plogic für Kassetten EC 20-40			nur mit WRC-Fernbedienung kompatibel	P-372831	356
Kit Plogic für Kassetten EC 50-70			nur mit WRC-Fernbedienung kompatibel	P-372929	426
Modbus-Karte			nur mit Plogic-Kit kompatibel	P-372810	52

## Technische Daten

Gebläsekonvektor-Kassetten mit EC-Ventilatoren		P-FQ20-2EA-E101	P-FQ30-2EA-E101	P-FQ40-2EA-E101	P-FQ50-2EA-E101	P-FQ60-2EA-E101	P-FQ70-2EA-E101
		2 V/6 V/10 V <sup>1</sup>	2 V/6 V/10 V <sup>1</sup>	2 V/6 V/10 V <sup>1</sup>	2 V/6 V/10 V <sup>1</sup>	2 V/6 V/10 V <sup>1</sup>	2 V/6 V/10 V <sup>1</sup>
<b>2-Leiter-Modelle</b>							
Gesamt-Kühlleistung <sup>2</sup>	kW	1,55/1,77/2,38	1,88/2,88/4,00	2,79/3,51/4,71	3,36/4,44/6,09	3,71/5,48/7,20	4,05/6,51/9,61
Sensible Kühlleistung <sup>2</sup>	kW	1,30/1,49/2,00	1,42/2,18/3,05	2,09/2,69/3,64	2,53/3,36/4,49	2,69/4,08/5,44	2,98/4,88/7,21
Wasservolumenstrom <sup>2</sup>	l/h	267/306/409	325/497/688	481/604/808	579/765/1050	640/944/1243	700/1119/1649
Wassers. Druckverlust <sup>2</sup>	kPa	4,0/5,0/10,0	3,0/7,0/14,0	6,0/10,0/18,0	7,0/12,0/22,0	3,0/6,0/11,0	5,0/12,0/25,0
Heizleistung <sup>3</sup>	kW	1,92/2,17/2,74	1,94/3,15/3,68	3,16/3,92/5,28	3,80/5,08/6,84	3,85/6,26/8,51	4,38/7,95/11,03
Wasservolumenstrom <sup>3</sup>	l/h	331/374/472	334/543/634	544/675/909	655/875/1178	663/1078/1466	754/1369/1900
Wassers. Druckverlust <sup>3</sup>	kPa	6,0/7,0/10,0	3,0/9,0/11,0	7,0/10,0/17,0	8,0/13,0/22,0	3,0/8,0/14,0	6,0/17,0/29,0
<b>Schallpegel</b>							
Schallleistungspegel	2-Leiter-M.	dB(A)	36/40/49	35/44/53	42/48/57	35/40/49	38/46/54
Schalldruckpegel <sup>4</sup>	2-Leiter-M.	dB(A)	27/31/40	26/35/44	33/39/48	26/31/40	29/37/45
NR-Wert <sup>4</sup>	2-Leiter-M.		23/27/35	20/30/39	28/34/43	21/26/35	22/32/40
<b>Ventilatordaten</b>							
Anzahl der Ventilatoren		1	1	1	1	1	1
Luftmenge	m <sup>3</sup> /h	360/450/659	320/504/734	486/626/900	529/720/979	500/824/1159	601/1080/1598
Filter		G1	G1	G1	G1	G1	G1
<b>Elektrische Daten</b>							
Spannungsversorgung	V/Ph/Hz	230/1/50	230/1/50	230/1/50	230/1/50	230/1/50	230/1/50
Leistungsaufnahme	2-Leiter-M.	W	9/13/29	7/14/33	13/23/57	7/12/25	9/23/45
Heizstab	W	1500	2500	2500	2x1500	2x1500	2x1500
<b>Wasseranschlüsse</b>							
Anschlussstyp				Whitworth-Rohrinnengewinde			
2-Leiter-Modelle	Kühlen	Zoll	¾	¾	¾	1	1
<b>Abmessungen</b>							
Mit IRYS COANDA 360	L x B x H	mm	595x595x341	595x595x341	595x595x341	849x849x358	849x849x358
Mit Deckenblende aus Kunststoff	L x B x H	mm	720x720x334	720x720x334	720x720x334	960x960x339	960x960x339
Gewicht	kg		14,8	16,5	16,5	37,1	39,6

1) Spannungswerte [V] der werkseitig voreingestellten Ventilatorstufen. 2) Nennbedingungen gemäß Eurovent-Standard - Raumluft: 27 °C TK / 19 °C FK; Wasserein-/austritt: 7 / 12 °C. 3) Nennbedingungen gemäß Eurovent-Standard - Raumluft: 20 °C; Wasserein-/austritt: 45 / 40 °C. 4) Die Angaben dienen - unter Annahme einer hypothetischen Schalldämpfung des Raums und der Installation von 9 dB(A) - lediglich zu Informationszwecken.

# Flex Air Smart-Gebläsekonvektor-Wandgeräte mit DC-Ventilatoren - FK1

Gebläsekonvektor-Wandgeräte mit neuem, elegantem Design und nanoe™ X (Version 3)

Kühlleistung: 1,9 bis 5,2 kW

Heizleistung: 2,2 bis 5,3 kW



**nanoe™ X**  
nanoe™ X serienmäßig im Lieferumfang enthalten



Optionale Bedieneinheit: CONEX-Kabelfernbedienungen, weiß (W) oder schwarz CZ-RTC6(W)/BL/BLW2



Optionale Bedieneinheit: Kabelfernbedienung mit Econavi-Funktion CZ-RTC5B



Optionale Bedieneinheit: Infrarot-Fernbedienung für Wandgeräte CZ-RWS3

## Baureihenüberblick

- Ausführungen: 2-Leiter-Ausführung mit 3-Wege-Ventil
- 6 Baugrößen
- DC-Ventilatormotor für eine höhere Energieeffizienz
- Luftmengen von 360 bis 1045 m³/h
- Reinigungsfähiger G1-Luftfilter

## Vorzüge

- Glatte Frontblende in modernem, elegantem Design
- Motorgetriebene Luftlenklamellen
- Flexible Anschlussmöglichkeiten der Wasserleitungen
- Serienmäßig integriertes nanoe™ X-System (Generator Version 3) zur Verbesserung der Raumluftqualität
- Geringere Schallpegel als bei Modellen mit AC-Ventilatoren
- Einfache Wartung durch abnehmbare Frontabdeckung
- Luftfilter aus reinigungsfähigem Synthetikmaterial
- Kompatibilität mit einer breiten Palette von Bedieneinheiten
- Ideal für gewerbliche und private Anwendungen in Kombination mit Aquarea Wärmepumpen

## Zubehör und optionale Ausstattungsmerkmale

- Infrarot-Fernbedienung CZ-RWS3
- Design-Kabelfernbedienung CZ-RTC5B mit Econavi-Funktion
- CONEX-Kabelfernbedienungen der Serie CZ-RTC6
- Econavi-Sensor CZ-CENSC1

Grundgerät	Baugröße	Kühl- und Heizleistung * (kW)	Details	Artikel-Nr.	UVP* (€)
Wandgerät mit DC-Lüfter und nanoe X	19	1,90 / 2,23	mit integriertem 3-Wege-Ventil	S-19FK1E	790
	24	2,41 / 2,72	mit integriertem 3-Wege-Ventil	S-24FK1E	854
	27	2,73 / 3,01	mit integriertem 3-Wege-Ventil	S-27FK1E	897
	36	3,61 / 4,03	mit integriertem 3-Wege-Ventil	S-36FK1E	988
	45	4,50 / 5,13	mit integriertem 3-Wege-Ventil	S-45FK1E	1.044
	52	5,23 / 5,33	mit integriertem 3-Wege-Ventil	S-52FK1E	1.117
<b>Ausstattung und Zubehör</b>					
CONEX Kabelfernbedienung / SCHWARZ				CZ-RTC6	208
CONEX Kabelfernbedienung / WEISS				CZ-RTC6W	208
CONEX Kabelfernbedienung mit Bluetooth / SCHWARZ				CZ-RTC6BL	260
CONEX Kabelfernbedienung mit Bluetooth / WEISS				CZ-RTC6WBL	260
CONEX Kabelfernbedienung mit Bluetooth und WLAN / SCHWARZ				CZ-RTC6BLW2	340
CONEX Kabelfernbedienung mit Bluetooth und WLAN / WEISS				CZ-RTC6WBLW2	340
Kabel-Fernbedienung mit Econavi-Funktion / WEISS				CZ-RTC5B	208
Infrarot-Fernbedienung für Wandgeräte (Empfänger im Innengerät)				CZ-RWS3	166
ECO - NAVI Sensor, extern				CZ-CENSC1	224
Wi-Fi Adapter				CZ-CAPWFC2	363
Schalt-/Statustafel				CZ-ANC3	755
Zentrale Bedienstation mit TOUCH Display (incl. Programmtimer) - bis 64 Innengeräte / Gruppen				CZ-64ESMC3	1.121
Touch Screen Panel				CZ-256ESMC3	4.828

## Betriebsbereichsgrenzwerte

Wasservorlauftemperatur (ohne Glykol)

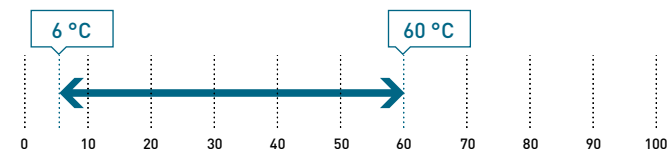

Maximaler Betriebsdruck: 10 bar.

Raumtemperatur

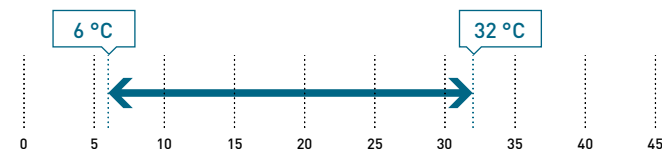

## Neue Gebläsekonvektor-Wandgeräte

### Die ersten Gebläsekonvektormodelle von Panasonic mit integrierter nanoe™ X-Technologie

Die Gebläsekonvektor-Wandgeräte mit elegantem Design sind ideal für gewerbliche und private Anwendungen in Kombination mit Aquarea-Wärmepumpen geeignet. Die Geräte haben die neueste nanoe™ X-Technologie zur Verbesserung der Raumluftqualität (nanoe X-Generator Version 3) integriert.



### Luftreinigung nach dem Vorbild der Natur

Die nanoe X-Technologie trägt durch die natürliche Wirkung von Hydroxylradikalen zur Verbesserung der Raumluftqualität bei und ist bei den neuen Gebläsekonvektor-Wandgeräten serienmäßig integriert.



#### Positives Wirkungspotenzial von nanoe™ X für die Raumluftqualität

##### Inaktivierung bestimmter Schadstoffe



Bakterien und Viren



Schimmel



Allergene



Pollen



Gefahrstoffe

##### Geruchsentfernung



Gerüche

##### Austrocknungsschutz



Haut und Haare

## Zertifiziert gemäß VDI 6022

Die Zertifizierung von Systemen für Kühlung, Heizung, Kalt-/Warmwasserbereitung und Luftbehandlung gemäß VDI 6022 garantiert, dass die strengsten Hygieneanforderungen am Markt erfüllt werden.



### Zertifizierung gemäß VDI 6022 – Teil 5<sup>1</sup>

#### Vermeidung allergener Belastungen

Inaktivierung einer Reihe von bestimmten Bakterien, Viren, Schimmelsporen, Pollen und Allergenen.



### Zertifizierung gemäß VDI 6022 – Teil 1<sup>1</sup> und 1.1<sup>2</sup>

#### Hygieneanforderungen an RLT-Anlagen und Raumluftqualität

nanoe™ X-Technologie von Panasonic zur Verbesserung der Raumluftqualität.

1) Zertifikat gilt nur für nanoe X-Generator Version 3. 2) Zertifikat gilt nur für nanoe X-Generator Version 2 und Version 3.

## Technische Daten

Flex Air Smart-Gebläsekonvektor-Wandgeräte mit DC-Ventilatoren - FK1		S-19FK1E	S-24FK1E	S-27FK1E	S-36FK1E	S-45FK1E	S-52FK1E
		ni / mi / ho	ni / mi / ho	ni / mi / ho	ni / mi / ho	ni / mi / ho	ni / mi / ho
<b>2-Leiter-Modelle, mit/ohne 3-Wege-Ventil</b>							
Gesamt-Kühlleistung <sup>1</sup>	kW	1,40 / 1,65 / 1,90	1,92 / 2,17 / 2,41	2,02 / 2,51 / 2,73	2,65 / 3,11 / 3,61	3,02 / 3,78 / 4,50	4,03 / 4,63 / 5,23
Sensible Kühlleistung <sup>1</sup>	kW	1,10 / 1,35 / 1,54	1,50 / 1,71 / 1,91	1,59 / 2,00 / 2,19	2,12 / 2,52 / 2,98	2,25 / 2,84 / 3,41	3,04 / 3,51 / 4,02
Wasservolumenstrom <sup>1</sup>	l/h	250 / 295 / 342	344 / 389 / 432	362 / 449 / 489	473 / 556 / 648	539 / 680 / 809	724 / 830 / 908
Wasserseitiger Druckverlust [nur Wärmeübertrager]	kPa	4 / 6 / 8	8 / 11 / 13	9 / 14 / 17	16 / 22 / 30	19 / 30 / 42	34 / 44 / 56
Wasserseitiger Druckverlust [mit 3-Wege-Ventil] <sup>1</sup>	kPa	18 / 23 / 29	25 / 29 / 36	26 / 39 / 44	42 / 57 / 74	53 / 80 / 110	90 / 112 / 142
Luftmenge <sup>1</sup>	m <sup>3</sup> /h	230 / 276 / 345	324 / 361 / 416	343 / 434 / 480	462 / 572 / 710	488 / 603 / 753	637 / 753 / 879
Leistungsaufnahme <sup>1</sup>	W	10 / 11 / 12	12 / 12 / 14	12 / 14 / 16	15 / 19 / 26	13 / 17 / 22	18 / 23 / 29
Schalldruckpegel [Lp] <sup>1,2</sup>	dB(A)	27	26	29	39	35	40
Schallleistungspegel [Lw] <sup>1</sup>	dB(A)	43	42	45	55	51	56
Heizleistung <sup>3</sup>	kW	1,59 / 1,92 / 2,23	1,97 / 2,39 / 2,72	2,18 / 2,64 / 3,01	2,89 / 3,48 / 4,03	3,09 / 4,21 / 5,13	4,03 / 4,72 / 5,33
Wasservolumenstrom <sup>3</sup>	l/h	281 / 329 / 381	339 / 417 / 481	379 / 463 / 533	508 / 614 / 715	544 / 740 / 898	710 / 827 / 931
Wasserseitiger Druckverlust [nur Wärmeübertrager]	kPa	5 / 8 / 10	8 / 12 / 16	10 / 15 / 20	18 / 27 / 36	19 / 36 / 52	33 / 44 / 56
Wasserseitiger Druckverlust [mit 3-Wege-Ventil] <sup>3</sup>	kPa	18 / 24 / 30	23 / 31 / 39	25 / 36 / 47	42 / 60 / 72	46 / 82 / 118	74 / 97 / 128
Luftmenge <sup>3</sup>	m <sup>3</sup> /h	253 / 314 / 406	343 / 425 / 489	379 / 471 / 545	517 / 646 / 765	511 / 730 / 925	672 / 810 / 960
Leistungsaufnahme <sup>3</sup>	W	10 / 12 / 13	12 / 14 / 15	13 / 15 / 17	16 / 21 / 28	14 / 21 / 32	19 / 26 / 35
Schalldruckpegel [Lp] <sup>2,3</sup>	dB(A)	24 / 27 / 29	22 / 26 / 29	23 / 28 / 32	30 / 36 / 41	28 / 36 / 42	34 / 39 / 43
Schallleistungspegel [Lw] <sup>3</sup>	dB(A)	40 / 43 / 45	38 / 42 / 45	39 / 44 / 48	46 / 52 / 57	44 / 52 / 58	50 / 55 / 59
<b>Wasseranschlüsse</b>							
AnschlussTyp		Whitworth-Rohrinnengewinde	Whitworth-Rohrinnengewinde	Whitworth-Rohrinnengewinde	Whitworth-Rohrinnengewinde	Whitworth-Rohrinnengewinde	Whitworth-Rohrinnengewinde
	Zoll	1/2	1/2	1/2	1/2	1/2	1/2
nanoe X-Generator		Version 3	Version 3	Version 3	Version 3	Version 3	Version 3
<b>Abmessungen und Gewichte</b>							
Abmessungen	H x B x T	mm	295 x 890 x 244	295 x 890 x 244	295 x 890 x 244	295 x 890 x 244	295 x 1060 x 249
Gewicht		kg	12	13	13	13	14

1) Nennbedingungen gemäß Eurovent-Standard – Raumluft: 27 °C TK / 19 °C FK; Wasserein-/austritt: 7 / 12 °C. 2) Messpositionen – Innengerät: 1 m Entfernung vor und 80 cm unter dem Gerät. Die Schallleistungspegel-Messwerte basieren auf JIS C 9612. 3) Nennbedingungen gemäß Eurovent-Standard – Raumluft: 20 °C; Wasserein-/austritt: 45 / 40 °C. 4) Gemäß Eurovent-Standard. 5) Skala von A bis E.



ErP-konform gemäß EU-Verordnung 2016/2281.

# NEU! Flex Air Smart-Gebläsekonvektor-mittleren statischen Druck mit DC-Ventilatoren- FF1

Gebläsekonvektoren für mittlere statische Drücke mit Kanalanschluss und nanoe™ X (Mark 3).

Kühlleistung: 2,3 bis 9,3 kW.

Heizleistung: 2,7 bis 9,8 kW.

NEU



**nanoe™ X**  
nanoe™ X serienmäßig im Lieferumfang enthalten



Optionale Bedieneinheit: CONEX-Serie, weiß oder schwarz.  
CZ-RTC6(W)/BL/BLW2



Optionale Bedieneinheit: Infrarot-Fernbedienung für Wandgeräte.  
CZ-RWS3



Optionale Bedieneinheit: Kabelfernbedienung mit Touch-Steuerung.  
PAW-FC-907EC



Optionale Bedieneinheit: Kabelfernbedienung.  
PAW-FC-903EC



Optionale Bedieneinheit: Mini-GLT-Regler  
SRC

## Baureihenüberblick

- Ausführungen: 2-Rohr und 4-Rohr
- 7 Baugrößen
- Gleichstromlüfter für bessere Effizienz und Steuerung
- Luftdurchsatz von 590 bis 1500 m³/h
- Externer statischer Druck: 120 Pa
- nanoe™ X-Technologie für verbesserten Schutz rund um die Uhr
- S-Link verfügbar – kompatibel mit Panasonic-Steuerungen

## Vorzüge

- Ideal für gewerbliche und private Anwendungen mit geringer Höhe für alle Baugrößen
- nanoe™ X (Generator Mark 3: 48 Billionen Hydroxylradikale/ Sekunde) als Standard für eine bessere Raumluftqualität
- Effizienzklasse: A im Kühl- und Heizbetrieb für alle Baugrößen
- Flexibler Hydraulikanschluss rechts/links und rechter Elektroanschluss
- Lufrückführung und -auslasskonfiguration: Inline (I) oder von derselben Seite (U)
- Verschiedene Konfigurationen des Luftkanals: rechteckig oder rund Ø 200 mm
- Kompatibilität mit einer Vielzahl von Controllern
- G1 reinigbarer Luftfilter des Typs Kunststoff
- Sehr einfache Wartung

## Betriebsbereichsgrenzwerte

Wasservorlauftemperatur (ohne Glykol)

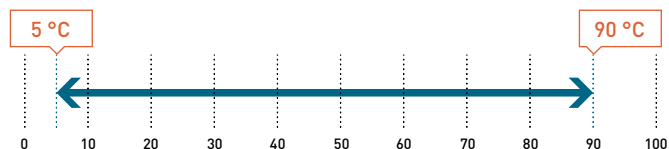

Raumtemperatur.

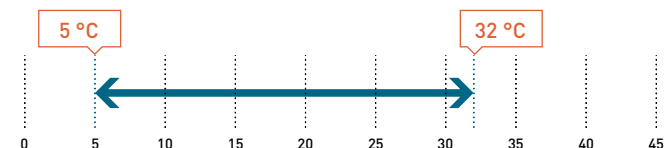

## AC SELECT.

Neue benutzerfreundliche Online-Planungssoftware:  
<https://acselect.panasonic.eu/>



## Technische Daten

Flex Air Smart-Gebläsekonvektor			S-23FF1E	S-28FF1E	S-40FF1E	S-50FF1E	S-70FF1E	S-80FF1E	S-93FF1E		
Lüftergeschwindigkeit <sup>1)</sup>			Max	Max	Max	Max	Max	Max	Max		
<b>2-Leiter-Modelle</b>											
Gesamtkühlleistung <sup>2)</sup>	kW		2,30	2,80	4,00	5,00	7,00	8,00	9,30		
Heizleistung <sup>3)</sup>	kW		2,70	3,30	4,20	5,20	7,50	8,30	9,80		
<b>4-Leiter-Modelle</b>											
Gesamtkühlleistung <sup>2)</sup>	kW		2,14	2,71	3,74	4,75	6,87	7,31	8,71		
Heizleistung <sup>4)</sup>	kW		4,95	5,96	5,16	7,10	8,56	10,16	11,36		
<b>Ventilatordaten</b>											
Luftmenge <sup>5)</sup>	2-Leiter-Modelle	m <sup>3</sup> /h	590	680	576	980	1230	1180	1500		
	4-Leiter-Modelle	m <sup>3</sup> /h	420	600	460	780	1110	1110	1360		
Außenstatischer Druck	Pa		120	120	120	120	120	120	120		
<b>Wasseranschlüsse</b>											
Anschlussstyp			Whitworth-Rohr- innengewinde	Whitworth-Rohr- innengewinde	Whitworth-Rohr- innengewinde	Whitworth-Rohr- innengewinde	Whitworth-Rohr- innengewinde	Whitworth-Rohr- innengewinde	Whitworth-Rohr- innengewinde		
Wasseranschlüsse			Zoll	1/2	1/2	1/2	3/4	3/4	3/4		
<b>Abmessungen und Gewicht</b>											
Abmessungen			H x B x T	mm	250 x 800 x 730	250 x 800 x 730	250 x 800 x 730	250 x 1000 x 730	250 x 1000 x 730	250 x 1400 x 730	250 x 1400 x 730
Gewicht			kg	26	26	33	33	33	47	47	
UVP* Innengerät			€	**	**	**	**	**	**	**	

Energieeffizienzklasse <sup>6)</sup>

Flex Air Smart Gebläsekonvektor			S-23FF1E	S-28FF1E	S-40FF1E	S-50FF1E	S-70FF1E	S-80FF1E	S-93FF1E
2-Leiter-Modelle	FCEER	A to E	A	A	A	A	A	A	A
	FCCOP	A to E	A	A	A	A	A	A	A
4-Leiter-Modelle	FCEER	A to E	A	A	A	A	A	A	A
	FCCOP	A to E	A	A	A	A	A	A	A

1) Ventilatorstufen (vorverdrahtet). 2) Nennbedingungen gemäß Eurovent-Standard – Raumluft: 27 °C TK / 19 °C FK; Wasserein-/austritt: 7 / 12 °C. 3) Nennbedingungen gemäß Eurovent-Standard – Raumluft: 20 °C; Wasserein-/austritt: 45 / 40 °C. 4) Nennbedingungen gemäß Eurovent-Standard – Raumluft: 20 °C; Wasserein-/austritt: 65 / 55 °C. 5) Gemäß Eurovent 6/10 (Luftstromprüfverfahren) und 8/12 (Schallprüfverfahren). 6) Gemäß Eurovent-Standard.\* Verfügbar im Sommer 2026.

Zubehör und optionale Ausstattungsmerkmale
2W oder 3W – 2-Wege- oder 3-Wege-Ventile
CB – Leistungsschalter
PUMP – Entwässerungspumpe
EH – Elektrische Heizgeräte (von 500 W bis 2500 W)
Frischluftansaugung Ø 100 mm
FH – Sicherungshalter

Zubehör und optionale Ausstattungsmerkmale
G2-/G3-/G4-Filter
Andere Geschwindigkeitskonfigurationen (werkseitige Standardgeschwindigkeiten in der technischen Tabelle)
Viele Konfigurationen für Lufteinlass/-auslass
HL/ER – Hydraulisch links – elektrisch rechts
HR/ER – Hydraulisch rechts – elektrisch rechts

Zubehör lose mitgeliefert
SRC – Intelligente Fernbedienung – Mini-Gebäudemanagementsystem (nur mit Modbus RTU)
CZ-RTC6W – CONEX Kabelfernbedienung (nicht kabellos), weiß
CZ-RTC6WBL – CONEX Kabelfernbedienung mit Bluetooth®, weiß
CZ-RTC6WBLW2 – CONEX Kabelfernbedienung mit -WiFi und Bluetooth®, weiß
CZ-RTC6 – CONEX Kabelfernbedienung (nicht kabellos), schwarz

Zubehör lose mitgeliefert
CZ-RTC6BL – CONEX Kabelfernbedienung mit Bluetooth®, schwarz
CZ-RTC6BLW2 – CONEX Kabelfernbedienung mit -WiFi und Bluetooth®, schwarz
CZ-RWS3 + CZ-RWRC3 – Infrarot-Fernbedienung und Empfänger
PAW-FC-907EC – Kabelfernbedienung mit Touch-Steuerung
PAW-FC-903EC – Kabelfernbedienung
KIT REMOTE SENSOR – Fernsensor für Kanalgeräte

## Aquarea-Loop-Systeme für Mehrfamilienhäuser

Aquarea-Loop-Systeme sind dezentrale Wasser/Luft-Wärmepumpen mit R290 und können in den Wohnungen, die an einen zentralen Wasserkreislauf angeschlossen sind, für Heizung und Kühlung sorgen.



### Auf Bestellung vorinstallierbare Hydraulikoptionen

Modulierende 2-Wege- und 3-Wege-Ventile

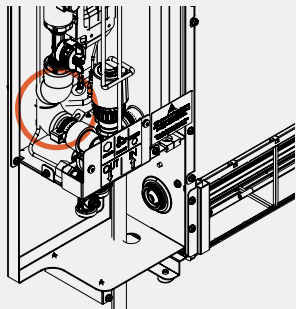

Einspritz-Set

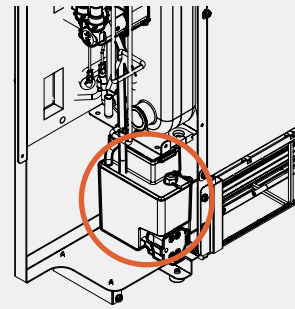

Wenn ein Ableiten des Kondensats nicht möglich ist, kann ein optionales Set im Gerät installiert werden, mit dem das Kondenswasser wieder in das System eingespritzt wird.

## Aquarea-Loop-Systeme | R290

- Kompakte Innengeräte (Tiefe: nur 140 mm)
- DC-Inverter-Verdichter mit R290
- Kühlbetrieb im Sommer möglich
- Nutzung eines zentralen Wasserkreislaufs mit ganzjährig niedrigen Vorlauf-temperaturen von 20 – 30 °C
- Möglichkeit zur Verwendung bestehender Rohrleitungen bei Renovierungen\*

\* Sofern der erforderliche geringe Wasservolumenstrom gewährleistet ist; muss bei jedem Projekt geprüft werden.



## Technische Daten

Modell (vollständige Modellbezeichnungen: siehe untere Tabelle)			P-CWSL10	P-CWSL20	P-CWSL30
Nennkühlleistung <sup>1</sup>	(min. – max.)	kW	1,10 (0,20 - 1,20)	1,50 (0,30 - 1,70)	2,60 (0,60 - 3,00)
EER			4,40	4,80	4,80
<b>SEER</b>			<b>5,50</b>	<b>6,10</b>	<b>7,90</b>
Leistungsaufnahme Kühlen <sup>1</sup>		kW	0,2	0,3	0,5
Nennheizleistung <sup>2</sup>	(min. – max.)	kW	1,10 (0,40 - 1,40)	2,00 (0,40 - 2,30)	3,10 (0,80 - 3,60)
COP			5,20	5,40	5,90
<b>SCOP</b>			<b>6,44</b>	<b>6,92</b>	<b>6,74</b>
Leistungsaufnahme <sup>2</sup>		kW	0,2	0,4	0,5
<b>Ventilatordaten</b>					
Ventilatorzahlstufen			4	4	4
Luftmenge	Min. / Ø / Max.	m <sup>3</sup> /h	50/105/160	100/205/330	175/305/500
<b>Elektrische Daten</b>					
Spannungsversorgung		V/Ph/Hz	230 / 1 / 50	230 / 1 / 50	230 / 1 / 50
Maximale Stromaufnahme		A	1,74	3,87	5,01
Max. Leistungsaufnahme		kW	0,40	0,89	1,15
<b>Schallpegel</b>					
Schallleistungspegel <sup>3</sup>	max.	dB(A)	48	50	52
Schalldruckpegel <sup>4</sup>	Min. / Nennwert / Max.	dB(A)	28/33/40	29/34/42	31/35/44
<b>Hydraulikdaten</b>					
Anschlussstyp			Eurokonus	Eurokonus	Eurokonus
Anschlussdurchmesser		Zoll	¾	¾	¾
Wasservolumenstrom	Heizen	l/min	3,7	7,7	12,0
	Kühlen	l/min	4,5	5,2	9,0
Wasserseitiger Druckverlust (Nennwert)	Heizen	kPa	6,80	11,20	12,50
	Kühlen	kPa	4,80	5,40	7,50
Wassers. Druckverlust (Nennwert) mit Volumenstromregelventil	Heizen	kPa	7,80	14,20	20,50
	Kühlen	kPa	5,40	6,70	11,80
Vorgefüllte Kältemittelmenge (R290)		kg	0,10	0,14	0,15
<b>Abmessungen und Gewichte</b>					
Abmessungen	H x B x T	mm	641 x 775 x 144	641 x 975 x 144	641 x 1225 x 144
Nettogewicht		kg	35	40	45
<b>Betriebsbereichsgrenzwerte</b>					
Raumlufttemperatur	Heizen	°C	5 / 27	5 / 27	5 / 27
	Kühlen	°C	18 / 35	18 / 35	18 / 35
Wasseraustrittstemperatur	Heizen	°C	10 / 45	10 / 45	10 / 45
	Kühlen	°C	15 / 50	15 / 50	15 / 50

1) Leistungsangaben gemäß EN 14511 bei 30 °C Vorlauftemperatur im zentralen Wasserkreislauf, 27 °C Außentemperatur und 38 % Raumluftfeuchte. 2) Leistungsangaben gemäß EN 14511 bei 20 °C Vorlauftemperatur im zentralen Wasserkreislauf, 20 °C Außentemperatur und 50 % Raumluftfeuchte. 3) Schallleistungspegel ermittelt gemäß EN 16583. 4) Schalldruckpegel in 1 m Abstand ermittelt gemäß DIN EN ISO 7779.

## Aquarea-Loop-System mit integriertem Touchscreen

Ohne Ventile		P-CWSL10SC5-HCE	P-CWSL20SC5-HCE	P-CWSL30SC5-HCE
	UVP* (€)	2.441	2.587	3.015
Ohne Ventile und ohne Einspritz-Set		P-CWSL10SC5-HFE	P-CWSL20SC5-HFE	P-CWSL30SC5-HFE
	UVP* (€)	2.636	2.783	3.211
Hydraulik-konfiguration	Mit modulierendem 2-Wege- und 3-Wege-Ventil	P-CWSL10SC5-HBE	P-CWSL20SC5-HBE	P-CWSL30SC5-HBE
	UVP* (€)	2.979	3.125	3.602
	Mit modulierendem 2-Wege- und 3-Wege-Ventil und mit Einspritz-Set	P-CWSL10SC5-HEE	P-CWSL20SC5-HEE	P-CWSL30SC5-HEE
	UVP* (€)	3.174	3.321	3.798

## Aquarea-Loop-System mit integriertem Touchscreen und integriertem WLAN-Adapter

Ohne Ventile		P-CWSL10SC5-WCE	P-CWSL20SC5-WCE	P-CWSL30SC5-WCE
	UVP* (€)	2.471	2.618	3.046
Ohne Ventile und ohne Einspritz-Set		P-CWSL10SC5-WFE	P-CWSL20SC5-WFE	P-CWSL30SC5-WFE
	UVP* (€)	2.667	2.814	3.242
Hydraulik-konfiguration	Mit modulierendem 2-Wege- und 3-Wege-Ventil	P-CWSL10SC5-WBE	P-CWSL20SC5-WBE	P-CWSL30SC5-WBE
	UVP* (€)	3.009	3.156	3.633
	Mit modulierendem 2-Wege- und 3-Wege-Ventil und mit Einspritz-Set	P-CWSL10SC5-WEE	P-CWSL20SC5-WEE	P-CWSL30SC5-WEE
	UVP* (€)	3.205	3.352	3.829

# RAC-Solo-Geräte – kompakte Raumklimageräte ohne Außengerät

Die hocheffizienten RAC-Solo-Geräte überzeugen durch eine äußerst kompakte Bauweise und ihr ästhetisches Design. Die leistungsoptimierten Geräte mit DC-Invertertechnologie sind nur 16,5 cm tief und einfach zu installieren.



## Nahtlose Integration – innen und außen.

**Schlankes und kompaktes Vollmetallgehäuse**

Innengeräte mit nur 16,5 cm Tiefe.

**Ohne Außengerät**

Nur zwei Wanddurchlässe (Ø 162 mm\*) erforderlich.

\* Ø 202 mm bei Geräten mit höherer Leistung.

**Einfache Installation**

Standalone-Raumklimageräte ohne Kältemittelanschlüsse.

**nanoe<sup>TM</sup>X**  
Ultimativer Komfort

Sauberere Raumluft mit nanoe<sup>TM</sup>X\*.

nanoe<sup>TM</sup>X

NEU



## Neues RAC Solo mit nanoe<sup>TM</sup>X, die kompakte Klimaanlage ohne Außengerät.

Kombiniert ein hyperkompaktes Design mit fortschrittlicher nanoe<sup>TM</sup>X\*-Technologie zur Verbesserung der Raumluftqualität.

\*Nur für P-MOG16IC5A-E, P-MOZ20IC5A-E, P-MOZ25IC5A-E und P-MOZ30IC5A-E.



## Entworfen, um sich in jedes Gebäude einzufügen.

Die RAC-Solo-Baureihe bietet große Flexibilität bei der Installation, da diese Standalone-Raumklimageräte keine Kältemittelschlüsse benötigen.

Die Geräte können an der Wand hoch oben (Überkopfmontage) oder unten nah am Boden montiert werden.



\*Die Außenabdeckung variiert je nach Ausführung. Abgebildet: P-MOZ16/20/25/30IC5A-E.

Bodennahe Montage

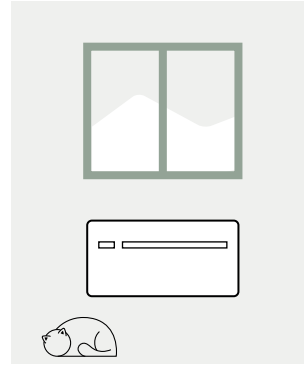

Überkopfmontage

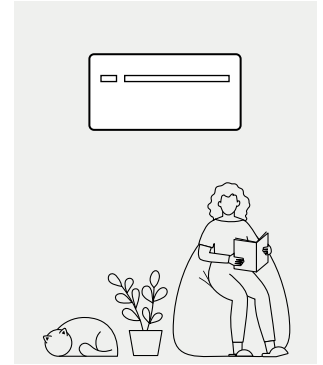

## Einfache und flexible Installation ohne Außengerät

Für die Installation sind nur zwei Wandöffnungen in einer Außenwand erforderlich. Die Außengitter können von Innen montiert werden.

Wenn sich die Außenfassade nicht direkt hinter dem Gerät befindet, ermöglicht das seitliche Installationskit (-PCZL00773 oder -PCZL00774) eine seitliche Umleitung des Luftstroms.

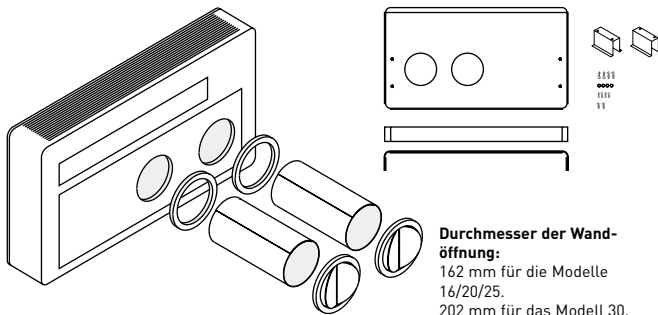

\*Die Außenabdeckung variiert je nach Ausführung. Abgebildet: P-MOZ16/20/25/30IC5-E.



\*Nur kompatibel mit P-MOZ20/25IC5-E und P-MOZ20/25IC5A-E.

## Fortschrittliche Steuerungslösungen für jede Anlage.

### On-Board-Display mit Modbus und WLAN + IR-Fernbedienung.

Integriertes Display mit Modbus und WLAN sowie einer Standard-Fernbedienung für den täglichen Betrieb.

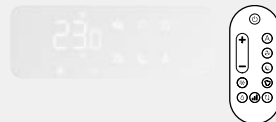

### Optionaler Wand-Controller.

Wandmontierter Controller mit Modbus oder WLAN für die zentrale Steuerung von bis zu 16 Geräten.  
PCZ-EEB749 / PCZ-EFB749



## Aquarea Home App Kostenlose App herunterladen.

Weitere Hardware-Anforderungen: Router und Internet (separat zu erwerben und zu abonnieren). Der Panasonic Cloud Server wird von Panasonic entwickelt, betrieben und verwaltet. \*Der App-Bildschirm dient nur zur Veranschaulichung. Der tatsächliche Bildschirm kann davon abweichen.



Aquarea Home

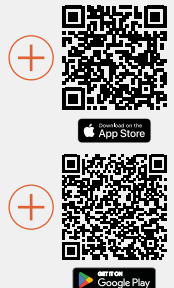

## NEU! RAC-Solo-Geräte mit nanoe™ X | R290 / R32

- Ohne Außengerät
- nanoe™ X verbessert den Schutz rund um die Uhr (nanoe X-Generator Version 3 integriert)
- Schlankes und kompaktes Gehäuse mit nur 165 mm Tiefe
- DC-Inverter-Technologie
- Einfrierschutz durch Vorheizen der Kondensatwanne
- Einfache und flexible Installation
- Integrierter Touchscreen mit integriertem WLAN-Adapter: Internetsteuerung über die Aquarea Home-App



NEU



Innengerät Mattweiß			P-MOG16IC5A-E	P-MOZ20IC5A-E	P-MOZ25IC5A-E	P-MOZ30IC5A-E
Kühlleistung	Nennwert (min. – max.)	kW	1,73 [0,70 - 2,35]	2,09 [0,83 - 2,64]	2,33 [0,92 - 3,10]	2,87 [1,40 - 3,50]
EER <sup>1</sup>			<b>3,01 A</b>	<b>3,29 A+</b>	<b>3,25 A+</b>	<b>2,74 A</b>
SEER <sup>2</sup>			4,60	4,70	4,60	4,10
Leistungsaufnahme		kW	0,57	0,64	0,73	1,04
Heizleistung	Nennwert (min. – max.)	kW	1,71 [0,75 - 2,40]	2,08 [0,71 - 2,64]	2,31 [0,79 - 3,05]	2,75 [1,35 - 3,50]
Heizleistung bei -7 °C		kW	1,13	1,37	1,52	1,81
COP <sup>1</sup>			<b>3,15 A</b>	<b>3,31 A</b>	<b>3,28 A</b>	<b>3,12 A</b>
SCOP <sup>2</sup>			3,70	3,80	3,70	3,40
Leistungsaufnahme		kW	0,54	0,63	0,71	0,88
Spannungsversorgung		V	230	230	230	230
Maximale Stromaufnahme		A	3,90	4,10	4,60	6,30
Luftmenge	Min. / Durchschn. / Max.	m³/min	6,0/5,0/4,0	6,3/5,2/4,3	6,7/5,3/4,5	7,5/5,8/5,0
Außenluftmenge	Min. / Durchschn. / Max.	m³/min	7,2/6,0/5,3	7,7/6,3/5,5	8,0/6,5/5,7	9,2/7,7/6,7
Entfeuchtung		l/h	0,7	0,8	0,9	1,2
Schalldruckpegel <sup>3</sup>	Flüster/niedrig/hoch	dB(A)	27 / 29 / 39	26 / 30 / 39	27 / 31 / 41	29 / 33 / 43
Außen-Schalldruckpegel <sup>3</sup>	niedrig / hoch	dB(A)	36 / 49	36 / 49	38 / 51	40 / 53
Kältemittel / Füllmenge		kg	R290 / 0,14	R32 / 0,5	R32 / 0,5	R32 / 0,5
Abmessungen	H x B x T	mm	549 x 810 x 165	549 x 1010 x 165	549 x 1010 x 165	549 x 1010 x 165
Nettogewicht		kg	38	41	41	41
nanoe X-Generator			Version 3	Version 3	Version 3	Version 3
Durchmesser d. Wanddurchlässe		mm	162	162	162	202
Abstand zw. Wanddurchlässen		mm	293	293	293	293
Außentemperatur-Grenzwerte (min / max.)	Kühlen	°C	-5 / +43	-5 / +43	-5 / +43	-5 / +43
	Heizen	°C	-15 / +18	-15 / +18	-15 / +18	-15 / +18
<b>UVP* Innengerät</b>		€	<b>4.181</b>	<b>4.181</b>	<b>4.432</b>	<b>4.850</b>

1) EER-/COP-Werte werden in Übereinstimmung mit EU/626/2011 berechnet. Energieeffizienzklassenskala von A+++ bis D. 2) SEER/SCROP-Werte werden in Übereinstimmung mit EN 14511 berechnet.  
3) Schalldruckpegel in 2 m Abstand ermittelt gemäß DIN EN ISO 7779. \*Verfügbar ab Sommer 2026.

Zubehör	UVP* (€)
<b>PCZ-EEB749</b> Wandmontierte Kabelfernbedienung mit Modbus-Schnittstelle; Farbe weiß	<b>214</b>
<b>PCZ-EFB749</b> Wandmontierte Kabelfernbedienung mit integriertem WLAN-Adapter; Farbe weiß	<b>260</b>
<b>PCZ-L00773</b> Seitenmontage-Set für Eckmontage (Auslass rechts) für P-MOZ20/25IC5A-E	<b>1.545</b>
<b>PCZ-L00774</b> Seitenmontage-Set für Eckmontage (Auslass links) für P-MOZ20/25IC5A-E	<b>1.545</b>
<b>PCZ-GB0737</b> Überkopfmontage-Set mit unterer Abdeckung für P-MOZ20/25/30IC5A-E	<b>120</b>
<b>PCZ-GB1105</b> Überkopfmontage-Set mit unterer Abdeckung für P-MOG16IC5A-E	<b>120</b>
<b>PCZ-GB1119</b> Kondensatablaufheizung	<b>96</b>
<b>PCZ-GB1152PS</b> Bausatz für die Montage an Glaswänden (Rückwand, zwei -Bodenbefestigungswinkel, vordere Sockelabdeckung sowie Schrauben und Muttern). Für P-MOG16IC5A-E	<b>400</b>

Zubehör	UVP* (€)
<b>PCZ-GB1153PS</b> Bausatz für die Montage an Glaswänden (Rückwand, zwei -Bodenbefestigungswinkel, vordere Sockelabdeckung sowie Schrauben und Muttern). Für P-MOZ20IC5A-E und P-MOZ25IC5A-E	<b>400</b>
<b>PCZ-GB1154PS</b> Bausatz für die Montage an Glaswänden (Rückwand, zwei -Bodenbefestigungswinkel, vordere Sockelabdeckung sowie Schrauben und Muttern). Für P-MOZ30IC5A-E	<b>400</b>
<b>PCZ-GB1143</b> Zusatzteil: Faltbares, abgerundetes Gitter für P-MOG16IC5A-E, P-MOZ20IC5A-E und P-MOZ25IC5A-E	<b>**</b>
<b>PCZ-GB1144</b> Zusatzteil: Faltbares, abgerundetes Gitter für P-MOZ30IC5A-E	<b>**</b>
<b>PCZ-GB1145</b> Schalldämmungssatz für P-MOZ30IC5A-E	<b>**</b>



R290: Für P-MOG16IC5A-E. R32: Für P-MOZ20IC5A-E, P-MOZ25IC5A-E und P-MOZ30IC5A-E.

## RAC-Solo-Geräte | R290 / R32

- Schlankes und kompaktes Gehäuse mit nur 165 mm Tiefe
- Ohne Außengerät
- Heiz- und Kühlbetrieb oder Nur-Kühlen-Betrieb möglich
- DC-Inverter-Technologie
- Einfrierschutz durch Vorheizen der Kondensatwanne
- Einfache und flexible Installation
- Integrierter Touchscreen mit integriertem WLAN-Adapter: Internetsteuerung über die Aquarea Home-App



Innengerät Mattweiß			P-MOG16IC5-E	P-MOZ20IC5-E	P-MOZ25IC5-E	P-MOZ30IC5-E
Kühlleistung	Nennwert (Min. - Max.)	kW	1,73 [0,70 - 2,35]	2,09 [0,83 - 2,64]	2,33 [0,92 - 3,10]	2,87 [1,40 - 3,50]
<b>EER<sup>1</sup></b>			<b>3,01 A</b>	<b>3,29 A+</b>	<b>3,25 A+</b>	<b>2,74 A</b>
SEER <sup>2</sup>			4,60	4,70	4,60	4,10
Leistungsaufnahme		kW	0,57	0,64	0,73	1,04
Heizleistung	Nennwert (Min. - Max.)	kW	1,71 [0,75 - 2,40]	2,08 [0,71 - 2,64]	2,31 [0,79 - 3,05]	2,75 [1,35 - 3,50]
Heizleistung bei -7 °C		kW	1,13	1,37	1,52	1,81
<b>COP<sup>1</sup></b>			<b>3,15 A</b>	<b>3,31 A</b>	<b>3,28 A</b>	<b>3,12 A</b>
SCOP <sup>2</sup>			3,70	3,80	3,70	3,40
Leistungsaufnahme		kW	0,54	0,63	0,71	0,88
Spannungsversorgung		V / Ph / Hz	230 / 1 / 50	230 / 1 / 50	230 / 1 / 50	230 / 1 / 50
Maximale Stromaufnahme		A	3,90	4,10	4,60	6,30
Luftmenge	Min. / Durchschn. / Max.	m³/h	240 / 300 / 360	258 / 312 / 378	270 / 318 / 402	300 / 348 / 450
Außenluftmenge	Min. / Durchschn. / Max.	m³/h	336 / 360 / 432	330 / 378 / 462	342 / 390 / 480	402 / 462 / 552
Entfeuchtung		l/h	0,7	0,8	0,9	1,2
Schalldruckpegel <sup>3</sup>	Flüster/niedrig/hoch	dB(A)	27 / 29 / 39	26 / 30 / 39	27 / 31 / 41	29 / 33 / 43
Außen-Schalldruckpegel <sup>3</sup>	niedrig / hoch	dB(A)	36 / 49	36 / 49	38 / 51	40 / 53
Kältemittel / Füllmenge		kg	R290 / 0,14	R32 / 0,5	R32 / 0,5	R32 / 0,5
Abmessungen	H x B x T	mm	549 x 810 x 165	549 x 1010 x 165	549 x 1010 x 165	549 x 1010 x 165
Nettogewicht		kg	38	41	41	41
Durchmesser d. Wanddurchlässe		mm	162	162	162	202
Abstand zw. Wanddurchlässen		mm	293	293	293	293
Außentemperatur-Grenzwerte (min / max.)	Kühlen	°C	-5 / +43	-5 / +43	-5 / +43	-5 / +43
	Heizen	°C	-15 / +18	-15 / +18	-15 / +18	-15 / +18
<b>UVP* Innengerät</b>		€	<b>3.982</b>	<b>3.982</b>	<b>4.221</b>	<b>4.619</b>

1) EER-/COP-Werte werden in Übereinstimmung mit EU/626/2011 berechnet. Energieeffizienzklassenskala von A+++ bis D. 2) SEER/SCROP-Werte werden in Übereinstimmung mit EN 14511 berechnet. 3) Schalldruckpegel in 2 m Abstand ermittelt gemäß DIN EN ISO 7779.

Zubehör	UVP* (€)
<b>PCZ-EEB749</b> Wandmontierte Kabelfernbedienung mit Modbus-Schnittstelle; Farbe weiß	<b>214</b>
<b>PCZ-EFB749</b> Wandmontierte Kabelfernbedienung mit integriertem WLAN-Adapter; Farbe weiß	<b>260</b>
<b>PCZ-GB0738</b> Außengitter-Set aus Aluminium mit festen Lamellen (für 162-mm-Durchlässe)	<b>136</b>
<b>PCZ-GB1091</b> Außengitter-Set aus Aluminium mit festen Lamellen (für 202-mm-Durchlässe)	<b>176</b>
<b>PCZ-GB0755</b> Insektenschutz-Set (1 Metallnetz, 1 Metalldrahtgitter und Befestigungszubehör); nur in Verbindung mit PCZ-GB0738	<b>120</b>

Zubehör	UVP* (€)
<b>PCZ-L00773</b> Seitenmontage-Set für Eckmontage (Auslass rechts) für P-MOZ20/25IC5-E	<b>1.545</b>
<b>PCZ-L00774</b> Seitenmontage-Set für Eckmontage (Auslass links) für P-MOZ20/25IC5-E	<b>1.545</b>
<b>PCZ-GB0737</b> Überkopfmontage-Set mit unterer Abdeckung für P-MOZ20/25/30IC5-E	<b>120</b>
<b>PCZ-GB1105</b> Überkopfmontage-Set mit unterer Abdeckung für P-MOG16IC5-E	<b>120</b>
<b>PCZ-GB1119</b> Kondensatablaufheizung	<b>96</b>



R290: Für P-MOG16IC5-E. R32: Für P-MOZ20IC5-E, P-MOZ25IC5-E und P-MOZ30IC5-E.

# Speichertanks für Heizung und Warmwasser

## Pufferspeicher



Pufferspeicher	Material der Speicherinnenseite	Speichervolumen l	Energieeffizienzklasse A+ bis F	Heizstab kW	Verkleidung	Abmessungen		Gewicht kg	UVP* €
						Höhe / Durchmesser mm			
PAW-BTANK50L-2	Rostfreier Stahl	48	B	—	—	636 / 430		13	511
PAW-BTANK100L	Rostfreier Stahl	100	B	—	—	1175 / 430		22	751
PAW-BTANKG200L	Karbonstahl	194	B	—	—	983 / 620		41	1.003
PAW-BTANKG260L	Karbonstahl	252	C	—	—	1239 / 620		46	1.141
NEU PAW-BC50FAE	Karbonstahl	500	C	PAW-HT9F24AE8 (optional)	—	1725 / 650		85	1.135
NEU PAW-BC80FAE	Karbonstahl	800	C	PAW-HT9F24AE8 (optional)	PAW-JKBC80FAE	1785 / 790		107	1.278
NEU PAW-BC100FAE	Karbonstahl	1000	C	PAW-HT9F24AE8 (optional)	PAW-JKBC100FAE	2135 / 790		132	1.352

Hinweise: Automatisches Entlüftungsventil und Ablasshahn im Lieferumfang enthalten. Integrierte Tauchfühlerhülse (Fühler nicht im Lieferumfang enthalten). Hersteller der Pufferspeicher „PAW-BTANK\*\*\*\*“ ist USO. Hersteller der Pufferspeicher „PAW-BTANKG\*\*\*\*“ ist Lapesa. Hersteller der Pufferspeicher „PAW-BC\*\*\*\*“ ist Austria Email.

Zubehör	UVP* (€)
PAW-HT9F24AE8	918

Einstellbarer 3-Phasen-Elektroheizkörper D240 mm. Wählbare Leistung: 9,00 / 7,50 / 6,00 kW. Kompatibel mit PAW-TE75H1AEAN, PAW-TE90H1AEAN, PAW-BC50FAE, PAW-BC80FAE und PAW-BC100FAE

Zubehör	UVP* (€)
PAW-JKBC80FAE	743
PAW-JKBC100FAE	867

Jacke für 800-Liter-Pufferspeicher (PAW-BC80FAE)  
Jacke für 1000-Liter-Pufferspeicher (PAW-BC100FAE)

## Aquarea Tank

Der Aquarea Tank ist eine Kombination aus Warmwasserspeicher und Pufferspeicher. Der Speicher wurde von Panasonic speziell für Nachrüstungen entwickelt, weil er schnell und einfach in Bestandssysteme integriert werden kann. Die optimale Ergänzung für Aquarea Monoblöcke. Der Speicher ist hocheffizient und leicht zu installieren – er fügt sich auch dezent in jede Einbausituation ein.

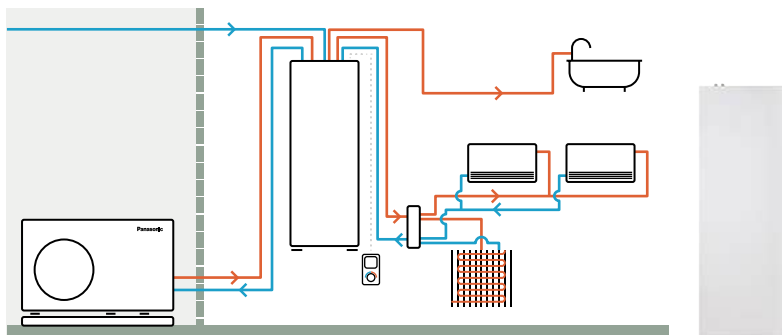

Modell		PAW-TD20B8E3-2	
Material der Speicherinnenseite		Emailbeschichtung	
Abmessungen (H x B x T)	mm	1770 x 640 x 690	
Leergewicht	kg	150	
Speichervolumen	l	185 + 80	
Spannungsversorgung	V / Ph / Hz	230 / 1 / 50	
		Warmwasserspeicher	Pufferspeicher
Speichervolumen	l	185	80
Max. Betriebsdruck	MPa (bar)	0,8 (8)	0,6 (6)
Drucktest	MPa (bar)	1,2 (12)	0,9 (9)
Max. Betriebstemperatur	°C	90	90
Anschlüsse	mm	Ø 22	Ø 22
Material der Speicherinnenseite		Stahl (S275JR, emailiert)	Stahl (S235JRG)
Dämmung (Material / Dicke)	mm	PUR / 50	PUR / 40
Wärmeübertrager-Oberfläche	m²	2,1	—
Heizstab	W	3000	—
Bereitschaftsverlust bei 65 °C <sup>1</sup>	kWh/24 h	1,3	—
Energieeffizienzklasse (Skala von A+ bis F) <sup>2</sup>		B	B
Warmhalteverlust	W	53	46
UVP*	€	5.729	

1) Geprüft gemäß EN 12897:2006. 2) Gemäß EU-Verordnung 812/2013. Hinweis: Hersteller des Aquarea Tank (emailiert) ist Lapesa.

NEU



### Emaillierte Warmwasserspeicher

- Optionales 3-Wege-Ventil-Zubehör
- 20 m Temperatursensor-Kabel im Lieferumfang enthalten
- 2 Jahre Garantie auf den Innenbehälter

Emaillierte Warmwasserspeicher	Material der Speicherinnenseite	Behälterschutz	Speichervolumen	Energieeffizienzklasse	Heizstab	Verkleidung	Abmessungen Höhe / Durchmesser	Gewicht	UVP*
			l	A+ bis F	kW		mm	kg	€
PAW-TA15C1E5	Emailbeschichtung	Magnesiumanode	167	B	—	—	1297/560	88	920
PAW-TA20C1E5STD	Emailbeschichtung	Magnesiumanode	200	B	3,00	—	1340/610	90	1.852
PAW-TA30C1E5STD	Emailbeschichtung	Magnesiumanode	290	B	3,00	—	1800/610	120	2.132
PAW-TA40C1E5STD	Emailbeschichtung	Magnesiumanode	380	B	3,00	—	1835/670	191	2.514
PAW-TA30C2E5STD	Emailbeschichtung	Magnesiumanode	350	B	3,00	—	1835/670	169	2.350
NEU PAW-TE50H1AE	Emailbeschichtung	Magnesiumanode	500	B	PAW-HT6F18AE8 (optional)	—	1806/760	254	3.620
NEU PAW-TE75H1AEAN	Emailbeschichtung	Fremdstromanode	750	C	PAW-HT9F24AE8 (optional)	PAW-JKTE75H1AE	2000/1000	317	4.796
NEU PAW-TE90H1AEAN	Emailbeschichtung	Fremdstromanode	900	C	PAW-HT9F24AE8 (optional)	PAW-JKTE90H1AE	2350/1000	374	5.293

Hinweis: Hersteller des Speichers PAW-TA15C1E5 ist Lapasa. Hersteller aller anderen emaillierten Speicher ist AEmail.

Zubehör	UVP* (€)
PAW-HT6F18AE8	**
PAW-HT9F24AE8	918

Zubehör	UVP* (€)
PAW-JKTE75H1AE	**
PAW-JKTE90H1AE	**

### Edelstahl-Warmwasserspeicher

- Optionales 3-Wege-Ventil-Zubehör
- 20 m Temperatursensor-Kabel im Lieferumfang enthalten
- 2 Jahre Garantie
- Keine Wartung erforderlich



Modell	PAW-TD20C1E5-1	PAW-TD30C1E5-1	PAW-TD30C1E5HI-1
Speichervolumen	l	284	280
Max. Wassertemperatur	°C	75	75
Energieverluste	W	42	49
<b>Energieeffizienzklasse (Skala von A+ bis F)</b>	<b>A</b>	<b>A</b>	<b>A</b>
Material der Speicherinnenseite	Rostfreier Stahl	Rostfreier Stahl	Rostfreier Stahl
Heizstab	kW	1,5	1,5
Abmessungen (Höhe / Durchmesser)	mm	1270/595	1750/595
Nettogewicht / Gewicht einschl. Wasserfüllung	kg	50/n. n. v. <sup>2</sup>	61/n. n. v. <sup>2</sup>
Spannungsversorgung	V	230	230
Wärmeübertrager-Oberfläche	m <sup>2</sup>	1,8	2,35
Bereitschaftsverlust bei 65 °C <sup>1</sup>	kWh/24 h	1,01	1,18
UVP*	€	1.776	2.194

1) Dämmung geprüft gemäß EN 12897. 2) Angaben waren bei Drucklegung noch nicht verfügbar. Hinweis: Hersteller der Edelstahl-Warmwasserspeicher ist OSO.

Zubehör für Warmwasserspeicher	UVP* €
PAW-3WYVLV-HW	128
CZ-NV1	446
CZ-NV2	377

Zubehör für Warmwasserspeicher	UVP* €
CZ-NV3	382
PAW-EANODE2	372
PAW-EANODE3	446

## KWL-Anlagen mit Gegenstromwärmeübertrager

Anlagen für kontrollierte Wohnraumlüftung (KWL) stellen durch die geregelte Außenluftzufuhr eine gute Raumluftqualität in Gebäuden sicher.

Die KWL-Anlagen mit Gegenstromwärmeübertrager haben je einen Zuluft- und Abluftventilator. In der Heizperiode entzieht der Wärmeübertrager der Abluft Wärme und gibt sie an die im Gegenstrom geführte Zuluft ab. So wird der Gebäudeenergieverbrauch erheblich gesenkt und gleichzeitig eine hohe Raumluftqualität gewährleistet.



### Vent PRO.

Greifen Sie über den Bereich „Tools“ im Panasonic Pro Club ([www.panasonicproclub.com](http://www.panasonicproclub.com)) auf das Tool zu.

Von der Auswahl des richtigen Lüftungsgeräts über die Planung des Luftverteilungssystems bis hin zur Auswahl der geeigneten Komponenten begleitet Sie Vent PRO bei jedem Schritt, um die optimale Lösung für Ihr Projekt zu gewährleisten.

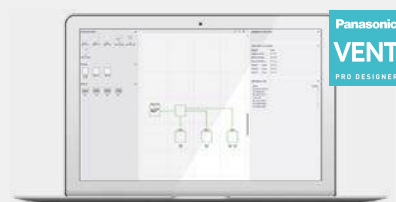

Panasonic  
**VENT**  
PRO DESIGNER



### Aquarea Vent KWL-Anlagen mit Gegenstromwärmeübertrager

Geeignet für Einfamilienhäuser oder Wohnungen. Hocheffiziente Rückgewinnung der sensiblen Wärme. Hocheffizienter Luftwechsel und Luftfilterung mit Feinstaubfiltern der Klasse ISO ePM1 80 %.



Aquarea Vent KWL-Anlagen mit Gegenstromwärmeübertrager	Installationsausrichtung	Luftmenge		Energieeffizienzklasse	Abmessungen H x B x T mm	Gewicht kg	UVP*
		Nennwert m³/h	Maximum m³/h				€
P-VEN15XQAZE5	Flexibel	91	130	A	255x580x580	19	1.934
P-VEN20XQAZE5	Flexibel	140	200	A	313x580x580	21	2.527
P-VEN30XQAZE5	Flexibel	224	320	A	313x580x580	21	2.570
P-VEN15XQAHE5	Horizontal	109	155	A	270x480x800	26	2.727
P-VEN30XQAHE5	Horizontal	210	300	A	295x795x795	31	3.011
1 Ph P-VEN35XQAHE5	Horizontal	238	340	A	290x1150x1150	39	3.481
P-VEN45XQAHE5	Horizontal	288	455	A	290x1150x1150	40	3.668
P-VEN15XQAVE5	Vertikal	112	170	A	510x625x430	32	2.727
P-VEN30XQAVE5	Vertikal	210	300	A	590x785x575	38	3.101
P-VEN40XQAVE5	Vertikal	266	380	A	590x785x735	42	3.374
P-VEN45XQAVE5	Vertikal	315	450	A	590x785x735	43	3.571

**Hocheffiziente sensible Wärmerückgewinnung**

**Hocheffiziente Lufterneuerung und -filterung mit 80 % ePM1-Filtern**

**Integrierte Sensoren für Luftqualität, Luftfeuchtigkeit und Temperatur**

**Fernsteuerung über WLAN (optional)**

### Ausgewogene Belüftung

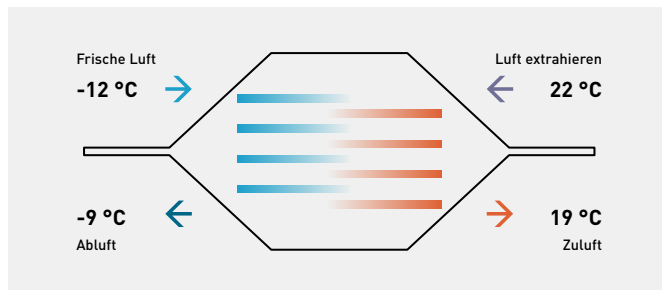

Gegenstrom-Lüftungsgeräte sind mit zwei Ventilatoren zur Zu- und Abluft ausgestattet. Ein Querstromwärmetauscher gewinnt die in der Abluft enthaltene Energie zurück und überträgt sie auf die Zuluft. Dies reduziert den Energieverbrauch des Gebäudes erheblich und sorgt gleichzeitig für eine gute Raumluftqualität.

### Steuerungsoptionen (erforderlich, separat zu bestellen).

#### Fernbedienung mit Modbus.

PCZ-AHRP0025

#### Fernbedienung mit integriertem WLAN für die Fernsteuerung über die Aquarea Home App.

PCZ-AHRP0026



- Integrierte VOC- und CO<sub>2</sub>-Luftqualitätssensoren
- Integrierte Feuchtigkeitssensoren
- Integrierte Temperatursensoren
- Gerätesteuerung und Einstellungen: Saisonale Modi, Temperatur- und Lüftergeschwindigkeitseinstellungen
- Konnektivität: WLAN oder Modbus

### Aquarea Home App

#### Kostenlose App herunterladen.

Weitere Hardware-Anforderungen: Router und Internet (separat zu erwerben und zu abonnieren). Der Panasonic Cloud Server wird von Panasonic entwickelt, betrieben und verwaltet.

\*Der App-Bildschirm dient nur zur Veranschaulichung. Der tatsächliche Bildschirm kann davon abweichen.



Aquarea Home



## KWL-Anlagen mit Rotationswärmeübertrager

Die Anlage für kontrollierte Wohnraumlüftung (KWL) sorgt einerseits durch die Zufuhr gefilterter Außenluft für eine gute Raumluftqualität und verhindert andererseits durch Wärmerückgewinnung, dass Energie über die Lüftung verloren geht. KWL-Anlagen werden zur Unterstützung der Wärmehaltung eingesetzt.

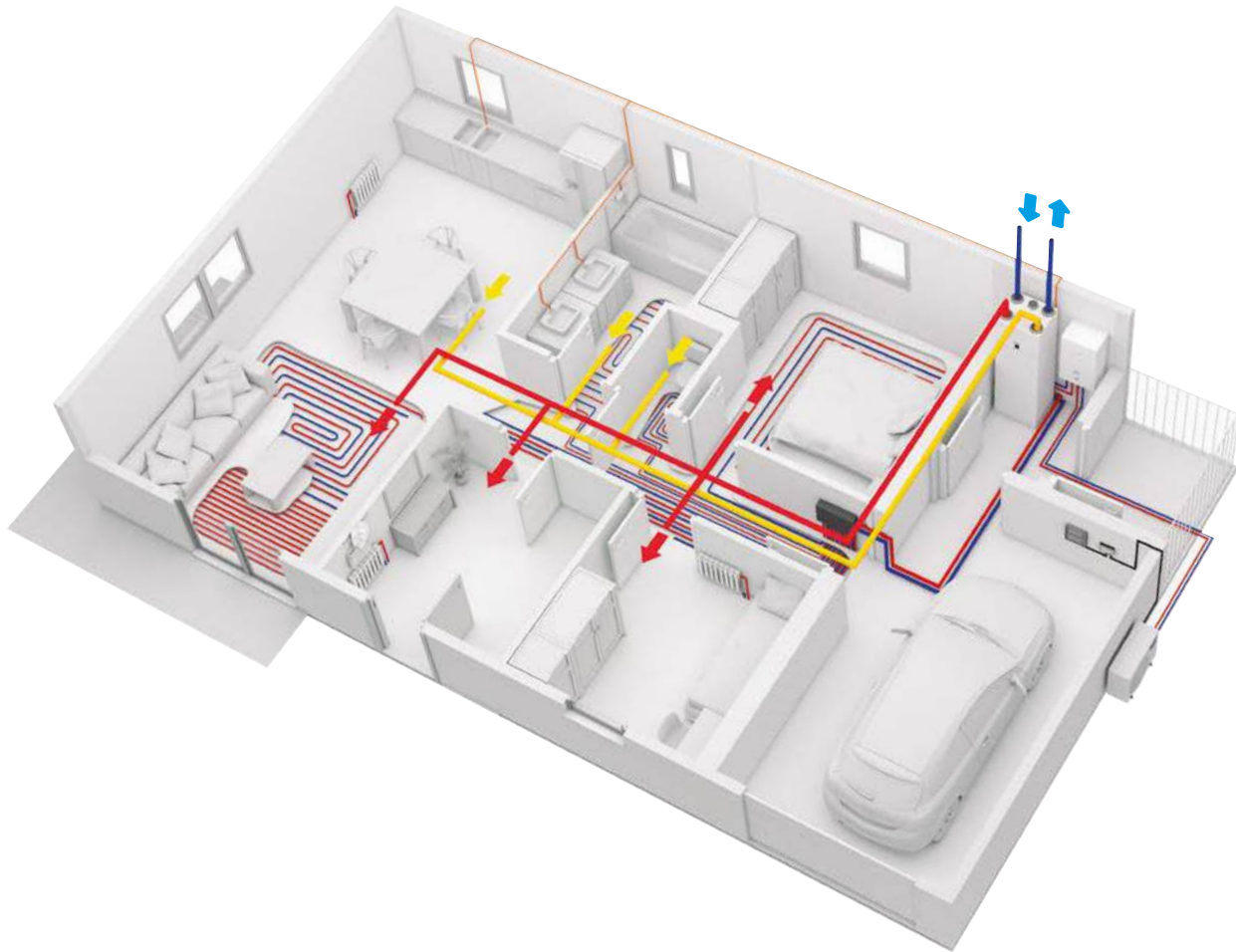

### Hohe Raumluftqualität

Die Anlage gewährleistet gleichzeitig die Zufuhr gefilterter Außenluft sowie einen hohen thermischen Komfort.

### Energieeinsparung

Die Wärmeenergie aus der Abluft wird größtenteils zur Vorwärmung der Außenluft genutzt, um Wärmeverluste zu vermeiden und die Heizlast des Gebäudes zu senken.

### Geringer Platzbedarf

Die kompakt gebaute KWL-Anlage kann optimal platzsparend auf dem quadratischen Warmwasserspeicher PAW-TA20C1E5C oder dem Kompakt-Kombi-Hydrmodul WH-ADC0309J3E5C installiert werden.

### Bequeme Bedienung

Die KWL-Anlage und eine Aquarea Wärmepumpe ab der H-Generation können gemeinsam über die Bedieneinheit der KWL-Anlage bedient werden (optionales Zubehör erforderlich).

## AQUAREA

Die KWL-Anlage lässt sich optimal mit Panasonic Aquarea Produkten kombinieren als äußerst platzsparendes und hocheffizientes System für Heizen, Kühlen, Lüftung und Brauchwarmwasserbereitung.



### KWL-Anlage + Aquarea Kompakt-Kombi-Hydrmodul

\* Die KWL-Anlage lässt sich optimal auf dem quadratischen Warmwasserspeicher PAW-TA20C1E5C oder dem Kompakt-Kombi-Hydrmodul WH-ADC0309J3E5C montieren; ansonsten ist auch die Wandmontage möglich (Wandhalterungssatz PAW-VEN-WBRK erforderlich).





PAW-A2W-VENTA-R

PAW-A2W-VENTA-L



KWL-Anlagen mit Rotationswärmeübertrager	PAW-A2W-VENTA-R	PAW-A2W-VENTA-L
Anschlussseite Zuluftkanal	rechts	links
Nennluftmenge bei 50 Pa ESP	m³/h	204
Max. Luftmenge bei 100 Pa ESP	m³/h	292
Spezif. Ventilatorleistung (SFP) bei 204 m³/h		1,24
Antrieb des Wärmeübertragerrotors	mit Drehzahlregelung	
Wärmeübertragertyp	Rotationswärmeübertrager	
Wärmerückgewinnungsgrad	84 %	
Spannungsversorgung	V / Hz	230 / 1 / 50
Leistungsaufnahme	W	176
<b>Energieeffizienzklasse (Einzelgerät)</b>	<b>A</b>	
<b>Energieeffizienzklasse (Verbund: Gerät + lokale Bedieneinheit)</b>	<b>A</b>	
Schallpegel	dB(A)	40
Abmessungen (H x B x T)	mm	450 x 598 x 500
Gewicht	kg	46
Einbauposition	vertikal	
Kanalanschlüsse	mm	DN125
Filterklasse Zuluftseite	F7/ePM <sub>1</sub> 60 %	
Filterklasse Abluftseite	M5/ePM <sub>10</sub> 50 %	
Min. Außentemperatur	°C	-20
<b>UVP*</b>	<b>€</b>	<b>4.250</b>

1) Wärmerückgewinnungsgrad gemäß EN 13141-7 Hinweis: Hersteller der KWL-Anlage ist Systemair.

Zubehör	UVP* (€)
<b>PAW-VEN-FLTKIT</b> Zuluft- und Abluftfiltersatz	<b>133</b>
<b>PAW-VEN-ACCPCB</b> Optionale Zusatzplatine für erweiterte Funktionen	<b>98</b>
<b>PAW-VEN-DPL</b> KWL-Bedieneinheit mit Touchscreen, weißer Rahmen (Kabel muss separat bestellt werden)	<b>406</b>
<b>PAW-VEN-CBLEXT12</b> Kabel mit Stecker (Typ CE und CD, 12 m) für elektrischen Anschluss der Bedieneinheit am Gerät	<b>57</b>
<b>PAW-VEN-DIVPLG</b> Doppelstecker (Typ CE oder CD) für Anschluss mehrerer Bedieneinheiten an ein Gerät	<b>11</b>

Zubehör	UVP* (€)
<b>PAW-VEN-DPLBOX</b> Wandmontagesatz (Unterputzdose) für KWL-Bedieneinheit mit Touchscreen	<b>184</b>
<b>PAW-VEN-S-C02RH-W</b> CO <sub>2</sub> - und Feuchte-Sensor für Wandmontage	<b>740</b>
<b>PAW-VEN-S-C02-W</b> CO <sub>2</sub> -Sensor für Wandmontage	<b>969</b>
<b>PAW-VEN-S-C02-D</b> CO <sub>2</sub> -Sensor für Luftkanalmontage	<b>714</b>
<b>PAW-VEN-WBRK</b> Wandhalterungssatz für Wandmontage des Geräts	<b>77</b>
<b>PAW-VEN-HTR06</b> Heizelement (0,6 kW) für Luftkanalmontage (inkl. Relais)	<b>689</b>
<b>PAW-VEN-HTR12</b> Heizelement (1,2 kW) für Luftkanalmontage (inkl. Relais)	<b>539</b>

### Wichtigste Merkmale der KWL-Anlage

- Ausgelegt für Wohnflächen von ca. 140 m²
- Hocheffizienter Rotationswärmeübertrager mit EC-Ventilatoren
- Feuchterückgewinnungsfunktion, um das Kondensationspotenzial der Zuluft im Winter zu minimieren
- Möglichkeit zur Leistungssteuerung mit dem im Abluftstrom montierten Feuchtesensor

- Einfache Bedienung und Konfiguration durch Touchdisplay und Inbetriebnahmeassistenten
- GLT-Einbindung über Modbus RS-485
- Möglichkeit zur Bedienung einer Aquarea Wärmepumpe ab der H-Generation mit der Bedieneinheit von PAW-A2W-VENTA (PAW-AZAW-MBS-M oder PAW-AW-MBS-H und PAW-VEN-ACCPCB erforderlich)

### Benutzerfreundliche Bedieneinheit

Alle Einstellungen und Funktionen sind über die Bedieneinheit auf der Vorderseite zugänglich. Außerdem ist der Anschluss einer oder mehrerer separater Bedieneinheiten möglich.

- Leicht bedienbarer, farbriger Touchscreen
- Auswahl zwischen manuellem und automatischem Betrieb oder einer der vordefinierten Anwendungsfunktionen möglich

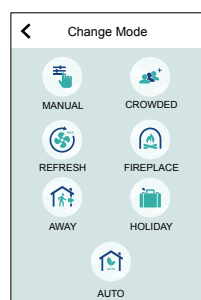
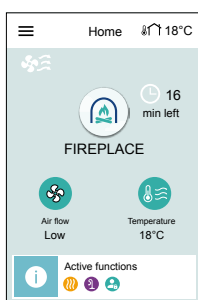

· Bei Kombination von PAW-A2W-VENTA mit einer Aquarea Wärmepumpe ab der H-Generation werden die Regelungsoptionen der Wärmepumpe auf einer eigenen Registerkarte auf dem Startbildschirm der Bedieneinheit angezeigt

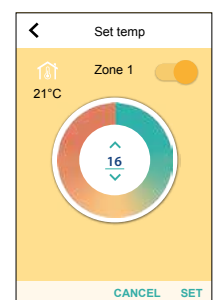
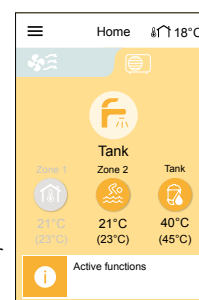

# Brauchwasser-Wärmepumpen

Brauchwasser-Wärmepumpen sind eine besonders für Eigenheime geeignete effiziente Warmwasserlösung.

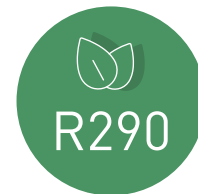

## Aquarea Brauchwasser-Wärmepumpen

Aquarea Brauchwasser-Wärmepumpen erreichen in ihrer Kategorie dank dem natürlichen Kältemittel R290 die höchste Energieeffizienzklasse A+, was den Energieverbrauch und die CO<sub>2</sub>-Emissionen im Vergleich zu Elektroheizungen deutlich reduziert. Die Baureihe umfasst Modelle für Wandmontage oder Bodenaufstellung sowie mit Speichervolumen von 100 bis 260 Litern, die die Anforderungen unterschiedlicher Haushalte und Nutzungsprofile erfüllen.

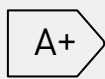

**Hohe Leistung und Energieeffizienzklasse A+**

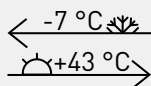

**Großer Betriebsbereich**



**Erleichterte Wartung durch Prüfung der Magnesiumanode ohne deren Ausbau**



**Benutzerfreundliche Bedieneinheit mit Touchscreen**

### Modelle für Wandmontage

- Mit 100-Liter- und 150-Liter-Warmwasserspeicher verfügbar
- Großer Betriebsbereich bei Außentemperaturen von -5 bis +43 °C
- Warmwassertemperaturen bis 60 °C ohne Einsatz des Elektroheizstabs



### Modelle für Bodenaufstellung

- Mit 200-Liter- und 260-Liter-Warmwasserspeicher verfügbar
- Ausführung mit zusätzlichem Wärmetauscher für den Betrieb mit weiteren Wärmequellen (z. B. PV-Anlage)
- Großer Betriebsbereich bei Außentemperaturen von -7 bis +43 °C
- Warmwassertemperaturen bis 65 °C ohne Einsatz des Elektroheizstabs





Typ	Modelle für Wandmontage			Modelle für Bodenaufstellung				
	Modell	P-DHW100AE5	P-DHW150AE5	P-DHW200AE5	P-DHW200CAE5	P-DHW260AE5	P-DHW260CAE5	
<b>Leistung gem. EN 16147</b>								
Warmwasser-Referenztemperatur (T <sub>ref</sub> )	°C	55	55	55	55	55	55	
Aufheizzeit (A14/W55)	h:min	5:44	8:46	7:22	7:18	9:36	9:45	
Aufheizzeit (A7/W55)	h:min	6:44	10:08	7:01	7:08	10:21	10:32	
Aufheizzeit (A2/W55)	h:min	9:53	12:17	11:32	11:21	14:31	14:42	
Mittleres Klima	Warmwasserbereitungs-Energieeffizienz (η <sub>w,h</sub> )	%	117	117	149	148	150	148
	SCOP Warmwasserbereitung		2,80	2,80	3,58	3,53	3,64	3,59
	Warmwasserbereitungs-Energieeffizienzklasse <sup>1</sup>		A+	A+	A+	A+	A+	A+
Schalleistungspegel <sup>2</sup> (innen)	dB(A)	45	45	50	50	50	50	
Schalleistungspegel <sup>2</sup> (außen)	dB(A)	50	50	50	50	50	50	
Lastprofil		M	L	L	L	XL	XL	
Speichervolumen	l	98	143	202	194	260	251	
Mischwassermenge bei 40 °C: V40td	l	133	172	352	359	262	275	
Anschluss d. zweiten Wärmeübertragers	Zoll	—	—	—	1 (Außengew.)	—	1 (Außengew.)	
Oberfläche d. zweiten Wärmeübertragers	m <sup>2</sup>	—	—	—	1,05	—	1,05	
Korrosionsschutz		Magnesium-Schutzanode	Magnesium-Schutzanode	Magnesium-Schutzanode	Magnesium-Schutzanode	Magnesium-Schutzanode	Magnesium-Schutzanode	
Entkeimungsprogramm		ja	ja	ja	ja	ja	ja	
Maximaler Betriebsdruck d. Speichers	MPa (bar)	0,8 (8)	0,8 (8)	0,8 (8)	0,8 (8)	0,8 (8)	0,8 (8)	
Abmessungen (H x B x T)	mm	1351 x 520 x 541	1682 x 520 x 541	1621 x 705 x 694	1621 x 705 x 694	1911 x 705 x 694	1911 x 705 x 694	
Nettogewicht	kg	56	65	100	115	111	126	
Betriebsbereich Wärmepumpe Außentemperatur (min./max.)	°C	-5/ +43	-5/ +43	-7/ +43	-7/ +43	-7/ +43	-7/ +43	
Max. Wassertemperatur ohne/mit Heizstab	°C	60/65	60/65	65/75	65/75	65/75	65/75	
Vorgefüllte Kältemittelmenge (R290)	kg	0,15	0,15	0,15	0,15	0,15	0,15	
Spannungsversorgung	V / Hz	230/50	230/50	230/50	230/50	230/50	230/50	
Max. Gesamtleistungsaufnahme	W	1726	1726	1970	1970	1970	1970	
Max. Leistungsaufnahme Wärmepumpe	W	276	276	470	470	470	470	
Leistungsaufnahme Heizstab	W	1500	1500	1500	1500	1500	1500	
Nennluftmenge	m <sup>3</sup> /h	235	235	330	330	330	330	
Externe statische Pressung Nennwert / max.	Pa	42/220	42/220	88/220	88/220	88/220	88/220	
Durchmesser Kanalanschluss	mm	125	125	160	160	160	160	
<b>UVP*</b>	€	<b>2.215</b>	<b>2.312</b>	<b>2.981</b>	<b>3.115</b>	<b>3.048</b>	<b>3.184</b>	

1) Skala von A+ bis F. 2) Gemäß EN 12102.

### Platzsparende Montage

Seitliche Luftkanalanschlüsse erleichtern die Montage in Räumen mit niedriger Decke bis 2 Meter Höhe.

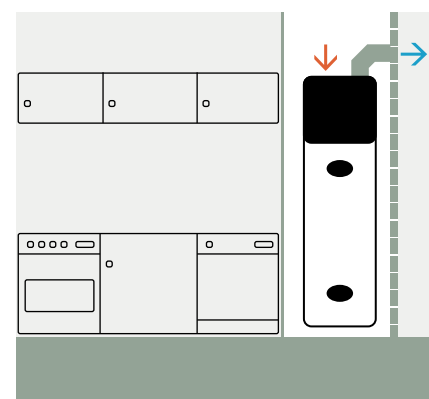
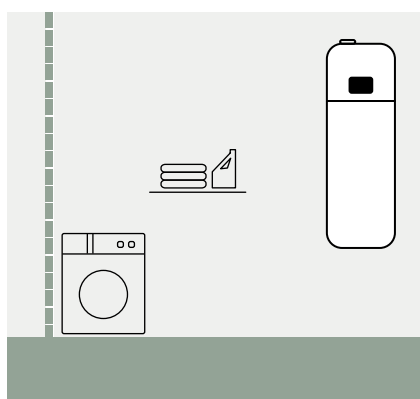

# Regelung für Aquarea-Wärmepumpen

Für Aquarea-Wärmepumpen gibt es eine Vielzahl von Steuerungsmöglichkeiten.

## Neue optimierte Aquarea Bedieneinheit

Die neue Aquarea Bedieneinheit mit optimierter Bedienoberfläche und Funktionalität harmonisiert optisch mit dem modernen Design der neuen Aquarea Gerätegenerationen.

Die Bedieneinheit kann aus dem Innengerät entfernt und z. B. im Wohnzimmer montiert werden.

### Bedieneinheit für Geräte der K-, L- und M-Serie

Regelung mit zwei Bedieneinheiten: Zur unabhängigen Regelung von zwei Heizkreisen können innerhalb eines Hauses zwei Bedieneinheiten eingesetzt werden (zusätzliche Bedieneinheit CZ-RTW2 für Geräte der M-Serie bzw. CZ-RTW1 für Geräte der K- und L-Serie erforderlich).



	K-, L- und M-Serie				J- und H-Serie	
	Hauptbedieneinheit		Nebenbedieneinheit		Hauptbedieneinheit	
Schnellmenü	✓		✓		✓	
Benutzermenü	✓		✓		✓	
Installateur-/Spezialmenü	✓		—		✓	
Wartungsmenü	✓		—		✓	
Störung zurücksetzen	✓		✓		✓	
interner Thermostat	Heizkreis 1	Heizkreis 2	Heizkreis 1	Heizkreis 2	Heizkreis 1	Heizkreis 2
	✓	✓	✓	✓	✓	✓

### Funktionen für Installationsbetriebe:

Systemeinstellungen, Betriebseinstellungen (einschließlich Heiz-/Kühlbetrieb, Temperaturspreizung), Estrichtrocknungsprogramm, kosteneffektive Bivalenzbetriebsregelung\* u. v. m.

\* Gilt nur für K-, L- und M-Serie.

### Funktionen für Endkunden:

Betriebsartenwahl (einschließlich Automatik-, Turbo- und Flüsterbetrieb), Wochentimer, Energieverbrauchsanzeige u. v. m.

## Zusatzplatinen für erweiterte Systemfunktionen

**CZ-NS4P:** für J- und H-Serie

**CZ-NS5P:** für K- und L-Serie

**CZ-NS6P:** für Kombi-Hydromodule und Hydromodule der M-Serie

**CZ-NS7P:** für Reglermodule der M-Serie



Die optionale Zusatzplatine wird an die Hauptplatine der jeweiligen Aquarea Wärmepumpe angeschlossen und ermöglicht dann folgende erweiterte Systemfunktionen:

- Regelung für zwei Heizkreise mit 2 Mischventilen, 2 Pumpen und 2 Raumthermostaten oder Temperaturfühlern
- Regelung einer Schwimmbadbeheizung
- Regelung einer angeschlossenen Solarthermieanlage
- Signalausgang für externe Störmeldung
- Leistungssteuerung mittels 0–10-Volt-Signal
- Eingänge für SG Ready-Steuerung<sup>1</sup>
- Externer Schalter für Ausschaltung des Verdichters
- Externe Heizen/Kühlen-Umschaltung

<sup>1</sup> Der deutsche Bundesverband Wärmepumpe hat den Aquarea Wärmepumpen der J- und H-Serie in Kombination mit der Zusatzplatine CZ-NS4P das SG Ready-Label erteilt. Dieses Label bescheinigt, dass die Aquarea-Wärmepumpen für den Anschluss an ein intelligentes Stromnetz („Smart Grid“) ausgelegt sind.

# Konnektivität

Home-Management-Systeme ermöglichen die zentrale Steuerung aller Geräte im Haus und optimieren so den Betrieb und die Kosten. Die Interfaces von Panasonic unterstützen die GLT-Protokolle KNX und Modbus. Speziell für Anwendungen ohne GLT-Einbindung ermöglicht Panasonic die Internet-Steuerung der Wärmepumpen über eine einfache WLAN-Verbindung.

## Einbindung in GLT-Systeme

**Modbus: PAW-AW-MBS-H<sup>1</sup> (Intesis) und PAW-AZAW-MBS-M (Airzone).**  
**KNX: PAW-AW-KNX-H (Intesis) und PAW-AZAW-KNX-1 (Airzone).**

Große Flexibilität bei der Einbindung Ihrer Klimageräte und Wärmepumpen in KNX- und Modbus-Systeme mit bidirektionaler Überwachung und Steuerung sämtlicher Funktionsparameter

- Schnelle Installation.
- Keine externe Stromversorgung erforderlich.
- Über den CN-CNT-Anschluss direkt an das Gerät anschließbar.
- Bidirektionale Steuerung.
- Gleichzeitige Steuerung des Geräts über dessen Bedieneinheit oder über GLT-systemspezifische Interfaces möglich.
- Kompatibel mit Geräten ab der H-Serie.

1) Kompatibel mit Geräten der H- und J-Serie.  
 Hinweis: Detaillierte Angaben zu den spezifischen Funktionen der GLT-Interfaces sind im jeweiligen Benutzerhandbuch zu finden.



## Modbus-Platine für Big Aquarea T-CAP M-Serie

### CZ-NSMB

Die Modbus-Platine kann im Big Aquarea T-CAP Reglermodul (WH-CME8L) eingebaut werden, um die nahtlose Konnektivität mit Modbus-Systemen zu ermöglichen.



## Externes Meter-Gateway

### PAW-A2W-EXTMETER

- Erfassung von Energieverbrauch und -erzeugung durch externe Messgeräte über Modbus-RTU-Kommunikation
- Anzeige der tatsächlichen Werte über die Aquarea Bedieneinheit und Aquarea Smart Cloud
- Kompatibel mit Geräten ab der K-Serie.



**Kombinationsmöglichkeiten von internen Berechnungen und externen Messgeräten**

Konfiguration	Stromzähler (Wärmepumpe)	Wärmezähler (Heizen und Kühlen)	Wärmezähler (Brauchwarmwasser)
Nur externe Messgeräte	Extern	Extern	Extern
Nur externes Messgerät für Energieverbrauch	Extern	Interne Berechnung	Interne Berechnung
Nur externe Messgeräte für Energieerzeugung (2 Zähler)	Interne Berechnung	Extern	Extern
Nur externes Messgerät für Energieerzeugung (1 Zähler für Gesamt-Energieerzeugung)	Interne Berechnung	Extern	Interne Berechnung

### Funktionen

- Konfiguration mit einer App (für iOS und Android) über Bluetooth®
- Einfaches Setup dank Vorkonfigurationen für einige gängige Messgerätehersteller
- Konfiguration kann vorab erstellt und bei Inbetriebnahme einfach übertragen werden

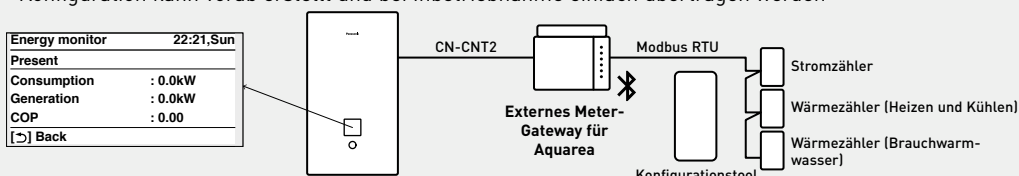

# Zubehör nach Serie

K-Serie	einphasig		dreiphasig	
	Kombi-Hydromodul (ADC)	Hydromodul (SDC)	Kombi-Hydromodul (ADC)	Hydromodul (SDC)
Gehäuseheizung	CZ-NE2P	CZ-NE2P	CZ-NE3P	CZ-NE3P
Zusatz-Platine	CZ-NS5P	CZ-NS5P	CZ-NS5P	CZ-NS5P
Zusatz-Bedieneinheit	CZ-RTW1	CZ-RTW1	CZ-RTW1	CZ-RTW1
WLAN	CZ-TAW1B	CZ-TAW1B	CZ-TAW1B	CZ-TAW1B
Außenfühler	PAW-A2W-TSOD	PAW-A2W-TSOD	PAW-A2W-TSOD	PAW-A2W-TSOD
Vorlauffühler	PAW-A2W-TSHC	PAW-A2W-TSHC	PAW-A2W-TSHC	PAW-A2W-TSHC
Pufferspeicherfühler	PAW-A2W-TSBU	PAW-A2W-TSBU	PAW-A2W-TSBU	PAW-A2W-TSBU
Solarfühler	PAW-A2W-TSSO (nur Pufferspeicher)	PAW-A2W-TSSO	-	PAW-A2W-TSSO
Dämpfungssockel-Set	PAW-GRDBSE20	PAW-GRDBSE20	PAW-GRDBSE20	PAW-GRDBSE20
Umschaltventil-Set	-	CZ-NV2	-	CZ-NV2
Frostschutzventil	-	-	-	-
Brauchwasserfühler	-	PAW-TS1/PAW-TS2/PAW-TS4/CZ-TK1	-	PAW-TS1/PAW-TS2/PAW-TS4/CZ-TK1

L-Serie	einphasig	
	Kombi-Hydromodul (ADC)	Hydromodul (SDC)
WLAN	inklusive	inklusive
Gehäuseheizung	CZ-NE4P	CZ-NE4P
Zusatz-Platine	CZ-NS5P	CZ-NS5P
Zusatz-Bedieneinheit	CZ-RTW1	CZ-RTW1
Außenfühler	PAW-A2W-TSOD	PAW-A2W-TSOD
Vorlauffühler	PAW-A2W-TSHC	PAW-A2W-TSHC
Pufferspeicherfühler	PAW-A2W-TSBU	PAW-A2W-TSBU
Solarfühler	PAW-A2W-TSSO (nur Pufferspeicher)	PAW-A2W-TSSO
Dämpfungssockel-Set	PAW-GRDBSE20	PAW-GRDBSE20
Umschaltventil-Set	-	CZ-NV2
Frostschutzventil	PAW-A2W-AFVLV-1	PAW-A2W-AFVLV-1
Brauchwasserfühler	-	PAW-TS1/PAW-TS2/PAW-TS4/CZ-TK1







M-Serie	M-Serie T-CAP (9 - 16 kW)			
	Kombi-Hydromodul (ADC)	Hydromodul (SDC)	Reglermodul (WH-CME8)	Standalone-Außengerät
WLAN	inklusive	inklusive	inklusive	inklusive
Gehäuseheizung	CZ-NE4P	CZ-NE4P	CZ-NE4P	CZ-NE4P
Zusatz-Platine	CZ-NS6P	CZ-NS6P	CZ-NS7P	-
Zusatz-Bedieneinheit	CZ-RTW2	CZ-RTW2	CZ-RTW2	CZ-RTW2TAW1C mit WLAN Pflicht
Außenfühler	PAW-A2W-TS0D	PAW-A2W-TS0D	PAW-A2W-TS0D	-
Vorlauffühler	PAW-A2W-TSHC	PAW-A2W-TSHC	PAW-A2W-TSHC	-
Pufferspeicherfühler	PAW-A2W-TSBU	PAW-A2W-TSBU	PAW-A2W-TSBU	-
Solarfühler	PAW-A2W-TSSO (nur Pufferspeicher)	PAW-A2W-TSSO	PAW-A2W-TSSO	-
Dämpfungssockel-Set	PAW-GRDBSE20	PAW-GRDBSE20	PAW-GRDBSE20	PAW-GRDBSE20
Umschaltventil-Set	-	CZ-NV3	PAW-3WYVLV-HW	PAW-3WYVLV-HW
Frostschutzventil	PAW-A2W-AFVLV-1	PAW-A2W-AFVLV-1	PAW-A2W-AFVLV-1	PAW-A2W-AFVLV-1
Leitungsmont. Vorlauffühler	-	-	PAW-A2W-TSBH	-
Brauchwasserfühler	-	PAW-TS1/PAW-TS2/PAW-TS4/CZ-TK1	PAW-TS1/PAW-TS2/PAW-TS4/CZ-TK1	PAW-TS1/PAW-TS2/PAW-TS4/CZ-TK1
Elektroheizstab extern			3x 3kW	



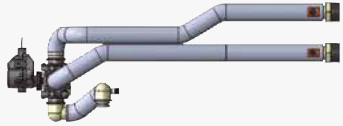



M-Serie	BIG M-Serie T-CAP (20 - 30 kW)	
	Reglermodul (WH-CME8L)	Standalone-Außengerät
WLAN	inklusive	inklusive
Gehäuseheizung	CZ-NE5P	CZ-NE5P
Zusatz-Platine	CZ-NS7P	-
Zusatz-Bedieneinheit	CZ-RTW2	CZ-RTW2TAW1C mit WLAN Pflicht
Außenfühler	PAW-A2W-TS0D	-
Vorlauffühler	PAW-A2W-TSHC	-
Pufferspeicherfühler	PAW-A2W-TSBU	-
Solarfühler	PAW-A2W-TSSO	-
Dämpfungssockel-Set	PAW-GRDBSE20	PAW-GRDBSE20
Umschaltventil-Set	PAW-3WYVLV32-ES	PAW-3WYVLV32-ES
Frostschutzventil	PAW-A2W-AFVLV-112	PAW-A2W-AFVLV-112
Leitungsmont. Vorlauffühler	PAW-A2W-TSBH	-
Brauchwasserfühler	PAW-TS1/PAW-TS2/PAW-TS4/CZ-TK1	PAW-TS1/PAW-TS2/PAW-TS4/CZ-TK1
Elektroheizstab extern	3x 6kW	

# Zubehör und Steuerungen



Bedieneinheiten und Raumthermostate	UVP* (€)
 <p>Bedieneinheit mit WLAN-Adapter (für Standalone-Außengeräte erforderlich); für M-Serie (inkl. 10-m-Verlängerungskabel)</p>	<b>613</b>
 <p>Optionale Bedieneinheit für die Regelung zweier Heizkreise; für K- und L-Serie</p>	<b>252</b>
<p>Optionale Bedieneinheit für die Regelung zweier Heizkreise; für M-Serie</p>	<b>252</b>
<p>Abdeckung der Bedieneinheitenöffnung für Innengeräte ab der K-Serie</p>	<b>**</b>
 <p>Kaskadenregler für Aquarea Wärmepumpen</p>	<b>2.575</b>
<p>Kaskadenregler Aquarea Cascade Edge für max. 4 Geräte</p>	<b>4.017</b>
<p>Kaskadenregler Aquarea Cascade Edge für max. 10 Geräte</p>	<b>4.841</b>
<p>Aquarea Home-Netzwerk-Hub für Internetsteuerung über die Aquarea Home-App</p>	<b>1.167</b>
Zusatzplatinen für erweiterte Systemfunktionen	UVP* (€)
 <p>Zusatzplatine für erweiterte Systemfunktionen; für J- und H-Serie</p>	<b>225</b>
<p>Zusatzplatine für erweiterte Systemfunktionen; für K- und L-Serie</p>	<b>258</b>
<p>Zusatzplatine für erweiterte Systemfunktionen; für Kombi-Hydromodule und Hydromodule der M-Serie</p>	<b>279</b>
<p>Zusatzplatine für erweiterte Systemfunktionen; für Reglermodule der M-Serie</p>	<b>251</b>







Zubehör für Außengeräte	UVP* (€)
 <p>Zusatz-Gehäuseheizung; für Splitsysteme aller Serien (außer L-Serie) mit 3 und 5 kW sowie für Splitsysteme der K-Serie mit 7 und 9 kW (Modell mit 1 Ventilator)</p>	<b>197</b>
<p>Zusatz-Gehäuseheizung; für Monoblock- und Splitsysteme der J- und H-Serie mit mehr als 5 kW Nennleistung sowie Splitsysteme der K-Serie mit 9 kW (Modell mit 2 Ventilatoren), 12 und 16 kW</p>	<b>212</b>
<p>Zusatz-Gehäuseheizung; für Hydrauliksysteme der L-Serie mit 5, 7 und 9 kW sowie der M-Serie mit 9, 12, und 16 kW</p>	<b>212</b>
<p>Zusatz-Gehäuseheizung; für Hydrauliksysteme der M-Serie mit 20, 25 und 30 kW</p>	<b>239</b>
 <p>Dämpfungssockel-Set für Außengeräte Abmessungen (H x B x T): 600 x 95 x 130 mm Tragfähigkeit: 500 kg</p>	<b>192</b>
 <p>Untergestell (schwarz) für Außengeräte, mit 940 mm breiter Kondensatwanne</p>	<b>818</b>
 <p>Untergestell (schwarz) für Außengeräte, mit 1100 mm breiter Kondensatwanne</p>	<b>862</b>
<p>Heizelement für Untergestell mit 940 mm breiter Kondensatwanne</p>	<b>212</b>
<p>Heizelement für Untergestell mit 1100 mm breiter Kondensatwanne</p>	<b>238</b>
<p><b>NEU</b> Fundament für Wärmepumpen, aus 100 % Recyclingmaterial</p>	<b>**</b>

Zubehör für Hydraulik		UVP* (€)
		
3-Wege-Umschaltventil-Set für Einbau in Hydromodul; für J- und H-Serie	<b>CZ-NV1</b>	<b>469</b>
3-Wege-Umschaltventil-Set für Einbau in Hydromodul; für K- und L-Serie	<b>CZ-NV2</b>	<b>395</b>
3-Wege-Umschaltventil-Set für Einbau in Hydromodul; für M-Serie	<b>CZ-NV3</b>	<b>412</b>
		
3-Wege-Ventil für Warmwasserspeicher	<b>PAW-3WYVLV-HW</b>	<b>162</b>
		
Frostschutzventil (2 Ventile pro System erforderlich)	<b>PAW-A2W-AFVLV-1</b>	<b>192</b>
		
Frostschutzventil mit 1 1/2"-Anschluss (2 Ventile pro System erforderlich) für Modelle mit 20, 25 und 30 kW	<b>PAW-A2W-AFVLV-112</b>	<b>212</b>
<b>NEU</b> Doppelzirkulationseinheit mit Mischfunktion (ein direkter Kreislauf + ein Mischkreislauf).	<b>PAW-A2W-DCUM1</b>	<b>2.350</b>
		
Optionaler Magnetfilter für Wasserkreislauf für H-Serie	<b>PAW-A2W-MGTFILTER</b>	<b>37</b>
		
<b>NEU</b> 3-Wege-Kugelventil mit Stellglied und G1"-Anschluss für Wärmepumpen mit 3 bis 16 kW	<b>PAW-3WYVLV20-ES</b>	<b>**</b>
<b>NEU</b> 3-Wege-Ventil mit Stellglied und G1 1/2"-Anschluss für Wärmepumpen mit 20 bis 30 kW.	<b>PAW-3WYVLV32-ES</b>	<b>**</b>

Konnektivität		UVP* (€)
		
WLAN-Adapter für Internet-Steuerung mit Aquarea Smart Cloud	<b>CZ-TAW1B</b>	<b>284</b>
10-m-Verlängerungskabel für CZ-TAW1B	<b>CZ-TAW1-CBL</b>	<b>79</b>
Aquarea Home-Netzwerk-Hub für Internetsteuerung über die Aquarea Home-App	<b>PCZ-ESW737</b>	<b>1.167</b>
		
Externes Meter-Gateway; für Geräte ab der K-Serie	<b>PAW-A2W-EXTMETER</b>	<b>422</b>
		
Modbus-Platine für die Big Aquarea T-CAP M-Serie (für Einbau in Reglermodul WH-CME8L)	<b>CZ-NSMB</b>	<b>232</b>
		
Modbus-Interface (Airzone) für Geräte ab der H-Serie	<b>PAW-AZAW-MBS-M</b>	<b>412</b>
		
Modbus-Interface (Intesis) für Geräte der H- und J-Serie	<b>PAW-AW-MBS-H</b>	<b>412</b>
		
KNX-Interface (Airzone) für Geräte ab der H-Serie	<b>PAW-AZAW-KNX-1</b>	<b>543</b>

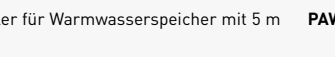
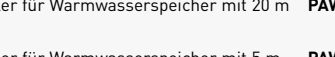
# Zubehör und Steuerungen

	KNX-Interface (Intesis) für Geräte ab der H-Serie	<b>PAW-AW-KNX-H</b>	<b>543</b>
<b>NEU</b> Montage-Set für Einbau der Modbus-Platine in Hydromodule und Kombi-Hydromodule		<b>CZ-NSMB-MTPL</b>	<b>**</b>
<b>NEU</b> Panasonic Modbus-RTU-Gateway mit Kunststoffgehäuse; kompatibel mit allen Aquarea Serien		<b>CZ-NSMB-C</b>	<b>**</b>
<b>NEU</b> Gateway für Modbus RTU und Modbus TCP/IP mit 12-V-DC-Spannungsversorgung; kompatibel mit Geräten ab der H-Serie <b>Hinweis: Verfügbarkeit prüfen.</b>		<b>PAW-AZAW-MBSIP-M</b>	<b>**</b>
	<b>NEU</b> Modbus-RTU-Gateway für DIN-Schienen-Montage mit Stromversorgung über CN-CNT-Anschluss; kompatibel mit Geräten ab der H-Serie	<b>PAW-AW-MBS-M</b>	<b>**</b>
<b>NEU</b> EEBUS-Gateway für Geräte ab der H-Serie		<b>PAW-AZAW-EEBUS-1</b>	<b>**</b>
<b>Temperaturfühler für Geräte ab der H-Serie</b>			
	Außen-Temperaturfühler	<b>PAW-A2W-TSOD</b>	<b>59</b>
	Raum-Temperaturfühler	<b>PAW-A2W-TSRT</b>	<b>59</b>
	Heizkreis- und Schwimmbad-Temperaturfühler	<b>PAW-A2W-TSHC</b>	<b>59</b>

	Solar-Temperaturfühler	<b>PAW-A2W-TSSO</b>	<b>37</b>
	Pufferspeicher-Temperaturfühler für Geräte der H- und J-Serie (bei Einsatz einer optionalen Zusatzplatine ist PAW-A2W-TSHC erforderlich)	<b>PAW-A2W-TSBU</b>	<b>29</b>
	Leitungsmontierter Vorlauf-Temperaturfühler für Reglermodule der M-Serie (bei Montage eines Elektroheizstabs in der Vorlaufleitung)	<b>PAW-A2W-TSBH</b>	<b>62</b>
	Temperaturfühler für Warmwasserspeicher mit 5 m langem Kabel	<b>PAW-TS1</b>	<b>79</b>
	Temperaturfühler für Warmwasserspeicher mit 20 m langem Kabel	<b>PAW-TS2</b>	<b>85</b>
	Temperaturfühler für Warmwasserspeicher mit 5 m langem Kabel und Ø 6 mm	<b>PAW-TS4</b>	<b>91</b>
	Temperaturfühler-Einbausatz für Fremdspeicher (mit Tauchhülse und 20 m langem Kabel)	<b>CZ-TK1</b>	<b>82</b>
	Fremdstromanode für 200-Liter-Edelstahlspeicher	<b>PAW-EANODE2</b>	<b>399</b>
	Fremdstromanode für 300-Liter-Edelstahlspeicher	<b>PAW-EANODE3</b>	<b>471</b>

## Zubehör für Brauchwasser-Wärmepumpen

UVP\* (€)

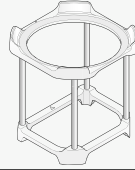
	<b>NEU</b> Montagegestell für wandmontierte Brauchwasser-Wärmepumpenmodelle (erforderlich für Montage an nicht-lasttragenden Wänden)	<b>PAW-DHW-STAND-1</b>	<b>**</b>
	<b>NEU</b> Zubehör-Set für externen Anschluss (PV-Anlage oder Umwälzpumpe)	<b>PAW-DHWSOLAR-KIT</b>	<b>**</b>



**tado°-Zubehör für Raumtemperaturregelung und intelligentes Energiemanagement**

UVP\* (€)



1x Wärmepumpen-Optimierer X mit Eurostecker (Typ C)

**PAW-THPOXE**

148



1x Smartes Thermostat X  
1x Funk-Tempersensoren X

**PAW-TSTX**

79

**PAW-TWTSX**

59



1x Smartes Thermostat X + Bridge X

**PAW-TSTXB**

117



1x Smartes Heizkörperthermostat X

**PAW-TSRTX**

59



1x Smartes Heizkörperthermostat X + Bridge X

**PAW-TSRTXB**

95



1x Bridge X (je 1x Eurostecker und 1x UK-Stecker im Lieferumfang enthalten)

**PAW-TBX**

41



tado° Starter Kit: 1x Smartes Thermostat X + 2x Smartes Heizkörperthermostat X + Bridge X

**PAW-TSTXSRTX2B**

205

**Zubehör für Aquarea Air Intelligente Gebläsekonvektor-Truhen**

UVP\* (€)

**Steuerungszubehör**



Wandmontierte Bedieneinheit mit Modbus für Aquarea Air Intelligente Gebläsekonvektoren

**PCZ-EEB749**

214



Wandmontierte Bedieneinheit mit integriertem WLAN-Adapter für Aquarea Air Intelligente Gebläsekonvektoren

**PCZ-EFB749**

260



Steuerungsplatine für wandmontierte Bedieneinheit für Aquarea Air Intelligente Gebläsekonvektor-Truhen

**PCZ-ESE845**

214



Integrierter Touchscreen mit Modbus für Aquarea Air Intelligente Gebläsekonvektor-Truhen

**PCZ-ECA844**

279



Integrierter Touchscreen mit integriertem WLAN-Adapter für Aquarea Air Intelligente Gebläsekonvektor-Truhen

**PCZ-EWA844**

312

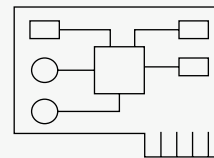

Einbauplatine für analoge Steuerung (0-10 V) für Aquarea Air Intelligente Gebläsekonvektor-Truhen

**PCZ-B10842**

149

**Hydraulikzubehör**

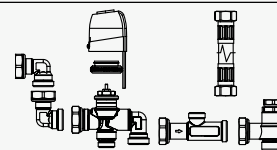

3-Wege-Ventil mit Motor für Aquarea Air Intelligente Gebläsekonvektor-Truhen

**PCZ-V30720**

253

# Zubehör und Steuerungen

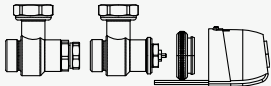
	<b>2-Wege-Ventil mit Motor für Aquarea Air Intelligente Gebläsekonvektor-Truhen, -Wandgeräte der Baugr. 40 und -Kanalgeräte</b>	<b>PCZ-V20139</b>	<b>208</b>
-----------------------------------------------------------------------------------	---------------------------------------------------------------------------------------------------------------------------------	-------------------	------------

**Installationszubehör**

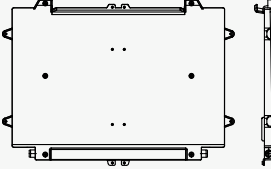
	<b>Kondensatwanne für horizontale Installation von Aquarea Air Intelligenten Gebläsekonvektor-Truhen der Baugr. 10</b>	<b>PCZ-GB0520</b>	<b>85</b>
-----------------------------------------------------------------------------------	------------------------------------------------------------------------------------------------------------------------	-------------------	-----------

<b>Kondensatwanne für horizontale Installation von Aquarea Air Intelligenten Gebläsekonvektor-Truhen der Baugr. 20</b>	<b>PCZ-GB0521</b>	<b>98</b>
------------------------------------------------------------------------------------------------------------------------	-------------------	-----------

<b>Kondensatwanne für horizontale Installation von Aquarea Air Intelligenten Gebläsekonvektor-Truhen der Baugr. 30</b>	<b>PCZ-GB0522</b>	<b>104</b>
------------------------------------------------------------------------------------------------------------------------	-------------------	------------

<b>Kondensatwanne für horizontale Installation von Aquarea Air Intelligenten Gebläsekonvektor-Truhen der Baugr. 35</b>	<b>PCZ-GB0523</b>	<b>130</b>
------------------------------------------------------------------------------------------------------------------------	-------------------	------------

<b>Kondensatwanne für horizontale Installation von Aquarea Air Intelligenten Gebläsekonvektor-Truhen der Baugr. 40</b>	<b>PCZ-GB0524</b>	<b>137</b>
------------------------------------------------------------------------------------------------------------------------	-------------------	------------

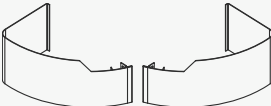
	<b>Set bestehend aus 2 Standfüßen zum Schutz der Wasserrohrleitungen bei Bodenmontage von Aquarea Air Intelligenten Gebläsekonvektor-Truhen</b>	<b>PCZ-LC0158</b>	<b>78</b>
------------------------------------------------------------------------------------	-------------------------------------------------------------------------------------------------------------------------------------------------	-------------------	-----------

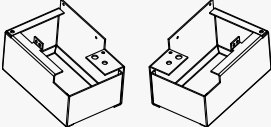
	<b>Set bestehend aus 2 Standfüßen zur Verankerung von Aquarea Air Intelligenten Gebläsekonvektor-Truhen am Boden</b>	<b>PCZ-LC0606</b>	<b>130</b>
-------------------------------------------------------------------------------------	----------------------------------------------------------------------------------------------------------------------	-------------------	------------

<b>Zubehör für Aquarea Air Intelligente Gebläsekonvektor-Wandgeräte</b>	<b>UVP* (€)</b>
-------------------------------------------------------------------------	-----------------

**Steuerungszubehör**

	<b>Wandmontierte Bedieneinheit mit Modbus für Aquarea Air Intelligente Gebläsekonvektoren</b>	<b>PCZ-EEB749</b>	<b>214</b>
-------------------------------------------------------------------------------------	-----------------------------------------------------------------------------------------------	-------------------	------------

	<b>Wandmontierte Bedieneinheit mit integriertem WLAN-Adapter für Aquarea Air Intelligente Gebläsekonvektoren</b>	<b>PCZ-EFB749</b>	<b>260</b>
-------------------------------------------------------------------------------------	------------------------------------------------------------------------------------------------------------------	-------------------	------------

<b>Wandmontierte Bedieneinheit mit Modbus für Aquarea Air Intelligente Gebläsekonvektoren</b>	<b>PCZ-EEB749</b>	<b>214</b>
-----------------------------------------------------------------------------------------------	-------------------	------------

**Hydraulikzubehör**

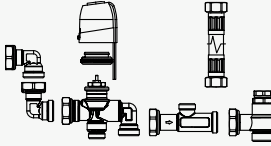
	<b>3-Wege-Ventil mit Motor für Aquarea Air Intelligente Gebläsekonvektor-Wandgeräte der Baugr. 10, 15 und 20</b>	<b>PCZ-V30688</b>	<b>266</b>
------------------------------------------------------------------------------------	------------------------------------------------------------------------------------------------------------------	-------------------	------------

<b>3-Wege-Ventil mit Motor für Aquarea Air Intelligente Gebläsekonvektor-Wandgeräte der Baugr. 40</b>	<b>PCZ-V30718</b>	<b>234</b>
-------------------------------------------------------------------------------------------------------	-------------------	------------

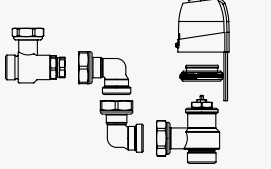
	<b>2-Wege-Ventil mit Motor für Aquarea Air Intelligente Gebläsekonvektor-Wandgeräte der Baugr. 10, 15 und 20</b>	<b>PCZ-V20687</b>	<b>220</b>
------------------------------------------------------------------------------------	------------------------------------------------------------------------------------------------------------------	-------------------	------------

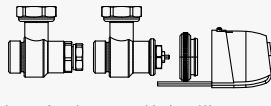
	<b>2-Wege-Ventil mit Motor für Aquarea Air Intelligente Gebläsekonvektor-Truhen, -Wandgeräte der Baugr. 40 und -Kanalgeräte</b>	<b>PCZ-V20139</b>	<b>208</b>
------------------------------------------------------------------------------------	---------------------------------------------------------------------------------------------------------------------------------	-------------------	------------

**Zubehör für Aquarea Air Intelligente Gebläsekonvektor-Kanalgeräte mit geringer Höhe**

**Steuerungszubehör**

	<b>Wandmontierte Bedieneinheit mit Modbus für Aquarea Air Intelligente Gebläsekonvektoren</b>	<b>PCZ-EEB749</b>	<b>214</b>
--------------------------------------------------------------------------------------	-----------------------------------------------------------------------------------------------	-------------------	------------

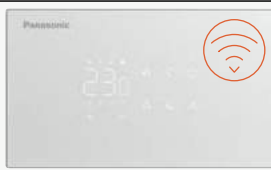
	<b>Wandmontierte Bedieneinheit mit integriertem WLAN-Adapter für Aquarea Air Intelligente Gebläsekonvektoren</b>	<b>PCZ-EFB749</b>	<b>260</b>
--------------------------------------------------------------------------------------	------------------------------------------------------------------------------------------------------------------	-------------------	------------

<b>Wandmontierte Bedieneinheit mit integriertem WLAN-Adapter für Aquarea Air Intelligente Gebläsekonvektoren</b>	<b>PCZ-EFB749</b>	<b>260</b>
------------------------------------------------------------------------------------------------------------------	-------------------	------------

**Hydraulikzubehör**

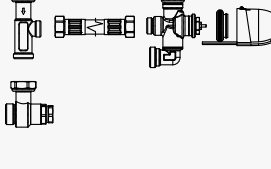
	<b>3-Wege-Ventil mit Motor für Aquarea Air Intelligente Gebläsekonvektor-Kanalgeräte</b>	<b>PCZ-V30361</b>	<b>253</b>
--------------------------------------------------------------------------------------	------------------------------------------------------------------------------------------	-------------------	------------

	<b>2-Wege-Ventil mit Motor für Aquarea Air Intelligente Gebläsekonvektor-Truhen, -Wandgeräte der Baugr. 40 und -Kanalgeräte</b>	<b>PCZ-V20139</b>	<b>208</b>
--------------------------------------------------------------------------------------	---------------------------------------------------------------------------------------------------------------------------------	-------------------	------------



**Ersatzfiltersätze**



Ersatz-Umluftfiltersatz; für Modelle P-FSN20 und P-FTN15	<b>PCZ-AHRD0491</b>	<b>46</b>
Ersatz-Umluftfiltersatz; für Modelle P-FSN25, P-FTN20, P-FSQ30 und P-FTQ30	<b>PCZ-AHRD0492</b>	<b>59</b>
Ersatz-Umluftfiltersatz; für Modelle P-FSN35, P-FTN25, P-FSQ45 und P-FTQ45	<b>PCZ-AHRD0493</b>	<b>78</b>
Ersatz-Umluftfiltersatz; für Modelle P-FSN45, P-FTN35, P-FSQ60 und P-FTQ60	<b>PCZ-AHRD0494</b>	<b>98</b>
Ersatz-Umluftfiltersatz; für Modelle P-FSN55, P-FTN45, P-FSQ75 und P-FTQ65 eibung	<b>PCZ-AHRD0495</b>	<b>104</b>

**Luftausblasblenden**



Luftausblasblende mit 2 runden Auslässen (DN160); für Modell P-FTN15	<b>PCZ-AHRD0561</b>	<b>66</b>
Luftausblasblende mit 3 runden Auslässen (DN160); für Modell P-FTN20	<b>PCZ-AHRD0562</b>	<b>91</b>
Luftausblasblende mit 4 runden Auslässen (DN160); für Modell P-FTN25	<b>PCZ-AHRD0563</b>	<b>118</b>
Luftausblasblende mit 6 runden Auslässen (DN160); für Modell P-FTN35	<b>PCZ-AHRD0564</b>	<b>143</b>
Luftausblasblende mit 7 runden Auslässen (DN160); für Modell P-FTN45	<b>PCZ-AHRD0565</b>	<b>169</b>

**Luftansaugblenden**



Luftansaugblende mit 2 runden Einlässen (DN160); für Modell P-FTN15	<b>PCZ-AHRD0566</b>	<b>195</b>
Luftansaugblende mit 3 runden Einlässen (DN160); für Modell P-FTN20	<b>PCZ-AHRD0567</b>	<b>208</b>
Luftansaugblende mit 4 runden Einlässen (DN160); für Modell P-FTN25	<b>PCZ-AHRD0568</b>	<b>260</b>
Luftansaugblende mit 6 runden Einlässen (DN160); für Modell P-FTN35	<b>PCZ-AHRD0569</b>	<b>272</b>
Luftansaugblende mit 7 runden Einlässen (DN160); für Modell P-FTN45	<b>PCZ-AHRD0570</b>	<b>312</b>

**Luftansaugkammern mit 90°-Umlenkwinkel**



Luftansaugkammern mit 90°-Umlenkwinkel; für Modell P-FTN15	<b>PCZ-AHRD0576</b>	<b>104</b>
Luftansaugkammern mit 90°-Umlenkwinkel; für Modelle P-FTN20 und P-FTQ30	<b>PCZ-AHRD0577</b>	<b>130</b>
Luftansaugkammern mit 90°-Umlenkwinkel; für Modelle P-FTN25 und P-FTQ45	<b>PCZ-AHRD0578</b>	<b>149</b>
Luftansaugkammern mit 90°-Umlenkwinkel; für Modelle P-FTN35 und P-FTQ60	<b>PCZ-AHRD0579</b>	<b>176</b>
Luftansaugkammern mit 90°-Umlenkwinkel; für Modelle P-FTN45 und P-FTQ65	<b>PCZ-AHRD0580</b>	<b>201</b>

**Teleskop-Kanalformstücke**

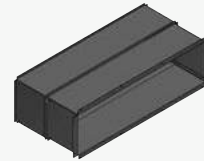

Teleskop-Kanalformstück (153 mm – 270 mm) für Anschluss auf der Luftansaugseite; für Modell P-FTN15	<b>PCZ-AHRD0581</b>	<b>189</b>
Teleskop-Kanalformstück (153 mm – 270 mm) für Anschluss auf der Luftansaugseite; für Modell P-FTN20	<b>PCZ-AHRD0582</b>	<b>201</b>
Teleskop-Formstück (153 mm – 270 mm) für Anschluss auf der Luftansaugseite; für Modell P-FTN25	<b>PCZ-AHRD0583</b>	<b>241</b>
Teleskop-Kanalformstück (153 mm – 270 mm) für Anschluss auf der Luftansaugseite; für Modell P-FTN35	<b>PCZ-AHRD0584</b>	<b>260</b>
Teleskop-Kanalformstück (153 mm – 270 mm) für Anschluss auf der Luftansaugseite; für Modell P-FTN45	<b>PCZ-AHRD0585</b>	<b>279</b>

**Gitter für Teleskop-Kanalformstücke**



Gitter für Teleskop-Kanalformstück für Anschluss auf der Luftansaugseite; für Modell P-FTN15	<b>PCZ-AHRD0586</b>	<b>201</b>
Gitter für Teleskop-Kanalformstück für Anschluss auf der Luftansaugseite; für Modell P-FTN20	<b>PCZ-AHRD0587</b>	<b>241</b>
Gitter für Teleskop-Kanalformstück für Anschluss auf der Luftansaugseite; für Modell P-FTN25	<b>PCZ-AHRD0588</b>	<b>266</b>
Gitter für Teleskop-Kanalformstück für Anschluss auf der Luftansaugseite; für Modell P-FTN35	<b>PCZ-AHRD0589</b>	<b>293</b>
Gitter für Teleskop-Kanalformstück für Anschluss auf der Luftansaugseite; für Modell P-FTN45	<b>PCZ-AHRD0590</b>	<b>324</b>

**Außenluftanschluss-Sets**





Außenluftanschluss-Set mit Klappe zur Beimischung von Außenluft zur Umluft; für Modell P-FTN15	<b>PCZ-AHRD0571</b>	<b>519</b>
Außenluftanschluss-Set mit Klappe zur Beimischung von Außenluft zur Umluft; für Modelle P-FTN20 und P-FTQ30	<b>PCZ-AHRD0572</b>	<b>571</b>
Außenluftanschluss-Set mit Klappe zur Beimischung von Außenluft zur Umluft; für Modelle P-FTN25 und P-FTQ45	<b>PCZ-AHRD0573</b>	<b>674</b>
Außenluftanschluss-Set mit Klappe zur Beimischung von Außenluft zur Umluft; für Modelle P-FTN35 und P-FTQ60	<b>PCZ-AHRD0574</b>	<b>753</b>
Außenluftanschluss-Set mit Klappe zur Beimischung von Außenluft zur Umluft; für Modelle P-FTN45 und P-FTQ65	<b>PCZ-AHRD0575</b>	<b>869</b>





**Kanalanschlussblenden für Außenluftanschluss-Sets**

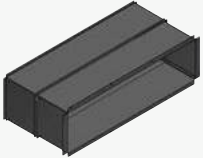

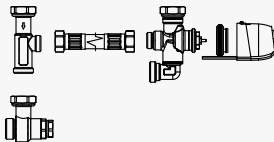
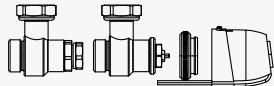

Kanalanschlussblende für Außenluftanschluss-Set mit Klappe; für Modell P-FTN15	<b>PCZ-AHRD0611</b>	<b>66</b>
Kanalanschlussblende für Außenluftanschluss-Set mit Klappe; für Modelle P-FTN20 und P-FTQ30	<b>PCZ-AHRD0612</b>	<b>91</b>
Kanalanschlussblende für Außenluftanschluss-Set mit Klappe; für Modelle P-FTN25 und P-FTQ45	<b>PCZ-AHRD0613</b>	<b>118</b>
Kanalanschlussblende für Außenluftanschluss-Set mit Klappe; für Modelle P-FTN35 und P-FTQ60	<b>PCZ-AHRD0614</b>	<b>143</b>
Kanalanschlussblende für Außenluftanschluss-Set mit Klappe; für Modelle P-FTN45 und P-FTQ65	<b>PCZ-AHRD0615</b>	<b>169</b>

# Zubehör und Steuerungen

Luftansaugkammern mit 90°-Umlenkwinkel für Außenluftanschluss-Sets mit Klappe		
	<b>PCZ-AHRD0616</b>	<b>104</b>
Luftansaugkammer mit 90°-Umlenkwinkel für Außenluftanschluss-Set mit Klappe; für Modell P-FTN15		
Luftansaugkammer mit 90°-Umlenkwinkel für Außenluftanschluss-Set mit Klappe; für Modelle P-FTN20 und P-FTQ30	<b>PCZ-AHRD0617</b>	<b>130</b>
Luftansaugkammer mit 90°-Umlenkwinkel für Außenluftanschluss-Set mit Klappe für Modelle P-FTN25 und P-FTQ45	<b>PCZ-AHRD0618</b>	<b>156</b>
Luftansaugkammer mit 90°-Umlenkwinkel für Außenluftanschluss-Set mit Klappe; für Modelle P-FTN35 und P-FTQ60	<b>PCZ-AHRD0619</b>	<b>182</b>
Luftansaugkammer mit 90°-Umlenkwinkel für Außenluftanschluss-Set mit Klappe; für Modelle P-FTN45 und P-FTQ65	<b>PCZ-AHRD0620</b>	<b>208</b>
Teleskop-Kanalformstücke für Außenluftanschluss-Sets		
	<b>PCZ-AHRD0621</b>	<b>195</b>
Teleskop-Kanalformstück für Außenluftanschluss-Set mit Klappe; für Modell P-FTN15		
Teleskop-Kanalformstück für Außenluftanschluss-Set mit Klappe; für Modelle P-FTN20 und P-FTQ30	<b>PCZ-AHRD0622</b>	<b>208</b>
Teleskop-Kanalformstück für Außenluftanschluss-Set mit Klappe für Modelle P-FTN25 und P-FTQ45	<b>PCZ-AHRD0623</b>	<b>247</b>
Teleskop-Kanalformstück für Außenluftanschluss-Set mit Klappe; für Modelle P-FTN35 und P-FTQ60	<b>PCZ-AHRD0624</b>	<b>272</b>
Teleskop-Kanalformstück für Außenluftanschluss-Set mit Klappe; für Modelle P-FTN45 und P-FTQ65	<b>PCZ-AHRD0625</b>	<b>286</b>
Gitter für Teleskop-Kanalformstücke für Außenluftanschluss-Sets		
	<b>PCZ-AHRD0626</b>	<b>208</b>
Gitter für Teleskop-Kanalformstück für Außenluftanschluss-Set mit Klappe; für Modell P-FTN15		
Gitter für Teleskop-Kanalformstück für Außenluftanschluss-Set mit Klappe; für Modelle P-FTN20 und P-FTQ30	<b>PCZ-AHRD0627</b>	<b>247</b>
Gitter für Teleskop-Kanalformstück für Außenluftanschluss-Set mit Klappe; für Modelle P-FTN25 und P-FTQ45	<b>PCZ-AHRD0628</b>	<b>272</b>
Gitter für Teleskop-Kanalformstück für Außenluftanschluss-Set mit Klappe; für Modelle P-FTN35 und P-FTQ60	<b>PCZ-AHRD0629</b>	<b>299</b>
Gitter für Teleskop-Kanalformstück für Außenluftanschluss-Set mit Klappe; für Modelle P-FTN45 und P-FTQ65	<b>PCZ-AHRD0630</b>	<b>337</b>



Zubehör für Aquarea Air Intelligente Gebläsekonvektor-Kanalgeräte		UVP* (€)
Steuerungszubehör		
	<b>PCZ-EEB749</b>	<b>214</b>
Wandmontierte Bedieneinheit mit Modbus für Aquarea Air Intelligente Gebläsekonvektoren		
	<b>PCZ-EFB749</b>	<b>260</b>
Wandmontierte Bedieneinheit mit integriertem WLAN-Adapter für Aquarea Air Intelligente Gebläsekonvektoren		
Hydraulikzubehör		
	<b>PCZ-V30361</b>	<b>253</b>
3-Wege-Ventil mit Motor für Aquarea Air Intelligente Gebläsekonvektor-Kanalgeräte		
	<b>PCZ-V20139</b>	<b>208</b>
2-Wege-Ventil mit Motor für Aquarea Air Intelligente Gebläsekonvektor-Truhen, -Wandgeräte der Baugr. 40 und -Kanalgeräte		
Ersatzfiltersätze		
	<b>PCZ-AHRD0491</b>	<b>46</b>
Ersatz-Umluftfiltersatz; für Modelle P-FSN20 und P-FTN15		
Ersatz-Umluftfiltersatz; für Modelle P-FSN25, P-FTN20, P-FSQ30 und P-FTQ30	<b>PCZ-AHRD0492</b>	<b>59</b>
Ersatz-Umluftfiltersatz; für Modelle P-FSN25, P-FTN20, P-FSQ30 und P-FTQ30		
Ersatz-Umluftfiltersatz; für Modelle P-FSN35, P-FTN25, P-FSQ45 und P-FTQ45	<b>PCZ-AHRD0493</b>	<b>78</b>
Ersatz-Umluftfiltersatz; für Modelle P-FSN35, P-FTN25, P-FSQ45 und P-FTQ45		
Ersatz-Umluftfiltersatz; für Modelle P-FSN45, P-FTN35, P-FSQ60 und P-FTQ60	<b>PCZ-AHRD0494</b>	<b>98</b>
Ersatz-Umluftfiltersatz; für Modelle P-FSN45, P-FTN35, P-FSQ60 und P-FTQ60		
Ersatz-Umluftfiltersatz; für Modelle P-FSN55, P-FTN45, P-FSQ75 und P-FTQ65	<b>PCZ-AHRD0495</b>	<b>104</b>
Ersatz-Umluftfiltersatz; für Modelle P-FSN55, P-FTN45, P-FSQ75 und P-FTQ65		

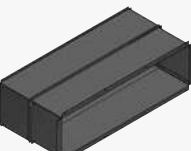

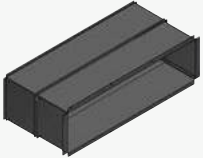

Luftausblasblenden		
		
Luftausblasblende mit 2 runden Auslässen (DN160); für Modell P-FSN20	<b>PCZ-AHRD0431</b>	<b>73</b>
Luftausblasblende mit 3 runden Auslässen (DN160); für Modell P-FSN25	<b>PCZ-AHRD0432</b>	<b>98</b>
Luftausblasblende mit 4 runden Auslässen (DN160); für Modell P-FSN35	<b>PCZ-AHRD0433</b>	<b>124</b>
Luftausblasblende mit 6 runden Auslässen (DN160); für Modell P-FSN45	<b>PCZ-AHRD0434</b>	<b>156</b>
Luftausblasblende mit 7 runden Auslässen (DN160); für Modell P-FSN55	<b>PCZ-AHRD0435</b>	<b>182</b>
Luftansaugblenden		
		
Luftansaugblende mit 2 runden Einlässen (DN160); für Modell P-FSN20	<b>PCZ-AHRD0461</b>	<b>214</b>
Luftansaugblende mit 3 runden Einlässen (DN160); für Modell P-FSN25	<b>PCZ-AHRD0462</b>	<b>220</b>
Luftansaugblende mit 4 runden Einlässen (DN160); für Modell P-FSN35	<b>PCZ-AHRD0463</b>	<b>279</b>
Luftansaugblende mit 6 runden Einlässen (DN160); für Modell P-FSN45	<b>PCZ-AHRD0464</b>	<b>293</b>
Luftansaugblende mit 7 runden Einlässen (DN160); für Modell P-FSN55	<b>PCZ-AHRD0465</b>	<b>337</b>
Luftansaugkammern mit 90°-Umlenkwinkel		
		
Luftansaugkammern mit 90°-Umlenkwinkel; für Modell P-FSN20	<b>PCZ-AHRD0521</b>	<b>110</b>
Luftansaugkammern mit 90°-Umlenkwinkel; für Modelle P-FSN25 und P-FSQ30	<b>PCZ-AHRD0522</b>	<b>130</b>
Luftansaugkammern mit 90°-Umlenkwinkel; für Modelle P-FSN35 und P-FSQ45	<b>PCZ-AHRD0523</b>	<b>149</b>
Luftansaugkammern mit 90°-Umlenkwinkel; für Modelle P-FSN45 und P-FSQ60	<b>PCZ-AHRD0524</b>	<b>176</b>
Luftansaugkammern mit 90°-Umlenkwinkel; für Modelle P-FSN55 und P-FSQ75	<b>PCZ-AHRD0525</b>	<b>201</b>
Teleskop-Kanalformstücke		
		
Teleskop-Kanalformstück (153 mm – 270 mm) für Anschluss auf der Luftansaugseite; für Modell P-FSN20	<b>PCZ-AHRD0531</b>	<b>189</b>
Teleskop-Kanalformstück (153 mm – 270 mm) für Anschluss auf der Luftansaugseite; für Modell P-FSN25	<b>PCZ-AHRD0532</b>	<b>201</b>
Teleskop-Kanalformstück (153 mm – 270 mm) für Anschluss auf der Luftansaugseite für Modell P-FSN35	<b>PCZ-AHRD0533</b>	<b>241</b>
Teleskop-Kanalformstück (153 mm – 270 mm) für Anschluss auf der Luftansaugseite; für Modell P-FSN45	<b>PCZ-AHRD0534</b>	<b>260</b>
Teleskop-Kanalformstück (153 mm – 270 mm) für Anschluss auf der Luftansaugseite; für Modell P-FSN55	<b>PCZ-AHRD0535</b>	<b>279</b>

Gitter für Teleskop-Kanalformstücke		
		
Gitter für Teleskop-Kanalformstück für Anschluss auf der Luftansaugseite; für Modell P-FSN20	<b>PCZ-AHRD0541</b>	<b>201</b>
Gitter für Teleskop-Kanalformstück für Anschluss auf der Luftansaugseite; für Modell P-FSN25	<b>PCZ-AHRD0542</b>	<b>241</b>
Gitter für Teleskop-Kanalformstück für Anschluss auf der Luftansaugseite; für Modell P-FSN35	<b>PCZ-AHRD0543</b>	<b>266</b>
Gitter für Teleskop-Kanalformstück für Anschluss auf der Luftansaugseite; für Modell P-FSN45	<b>PCZ-AHRD0544</b>	<b>293</b>
Gitter für Teleskop-Kanalformstück für Anschluss auf der Luftansaugseite; für Modell P-FSN55	<b>PCZ-AHRD0545</b>	<b>324</b>
Außenluftanschluss-Sets		
		
Außenluftanschluss-Set mit Klappe zur Beimischung von Außenluft zur Umluft; für Modell P-FSN20	<b>PCZ-AHRD0639</b>	<b>545</b>
Außenluftanschluss-Set mit Klappe zur Beimischung von Außenluft zur Umluft; für Modelle P-FSN25 und P-FSQ30	<b>PCZ-AHRD0640</b>	<b>610</b>
Außenluftanschluss-Set mit Klappe zur Beimischung von Außenluft zur Umluft; für Modelle P-FSN35 und P-FSQ45	<b>PCZ-AHRD0641</b>	<b>701</b>
Außenluftanschluss-Set mit Klappe zur Beimischung von Außenluft zur Umluft; für Modelle P-FSN45 und P-FSQ60	<b>PCZ-AHRD0642</b>	<b>792</b>
Außenluftanschluss-Set mit Klappe zur Beimischung von Außenluft zur Umluft; für Modelle P-FSN55 und P-FSQ75	<b>PCZ-AHRD0643</b>	<b>908</b>
Kanalanschlussblenden für Außenluftanschluss-Sets		
		
Kanalanschlussblende für Außenluftanschluss-Set mit Klappe; für Modell P-FSN20	<b>PCZ-AHRD0651</b>	<b>66</b>
Kanalanschlussblende für Außenluftanschluss-Set mit Klappe; für Modelle P-FSN25 und P-FSQ30	<b>PCZ-AHRD0652</b>	<b>91</b>
Kanalanschlussblende für Außenluftanschluss-Set mit Klappe; für Modelle P-FSN35 und P-FSQ45	<b>PCZ-AHRD0653</b>	<b>118</b>
Kanalanschlussblende für Außenluftanschluss-Set mit Klappe; für Modelle P-FSN45 und P-FSQ60	<b>PCZ-AHRD0654</b>	<b>143</b>
Kanalanschlussblende für Außenluftanschluss-Set mit Klappe; für Modelle P-FSN55 und P-FSQ75	<b>PCZ-AHRD0655</b>	<b>169</b>

# Zubehör und Steuerungen

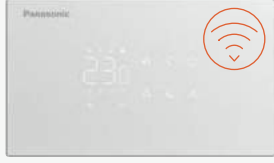
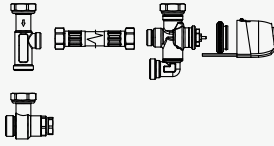
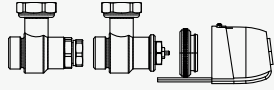
Luftansaugkammern mit 90°-Umlenkwinkel für Außenluftanschluss-Sets mit Klappe		
	<b>PCZ-AHRD0656</b>	<b>118</b>
Luftansaugkammer mit 90°-Umlenkwinkel für Außenluftanschluss-Set mit Klappe; für Modell P-FSN20		
Luftansaugkammer mit 90°-Umlenkwinkel für Außenluftanschluss-Set mit Klappe; für Modelle P-FSN25 und P-FSQ30	<b>PCZ-AHRD0657</b>	<b>143</b>
Luftansaugkammer mit 90°-Umlenkwinkel für Außenluftanschluss-Set mit Klappe; für Modelle P-FSN35 und P-FSQ45	<b>PCZ-AHRD0658</b>	<b>156</b>
Luftansaugkammer mit 90°-Umlenkwinkel für Außenluftanschluss-Set mit Klappe; für Modelle P-FSN45 und P-FSQ60	<b>PCZ-AHRD0659</b>	<b>182</b>
Luftansaugkammer mit 90°-Umlenkwinkel für Außenluftanschluss-Set mit Klappe; für Modelle P-FSN55 und P-FSQ75	<b>PCZ-AHRD0660</b>	<b>220</b>
Teleskop-Kanalformstücke für Außenluftanschluss-Sets		
	<b>PCZ-AHRD0661</b>	<b>208</b>
Teleskop-Kanalformstück für Außenluftanschluss-Set mit Klappe; für Modell P-FSN20		
Teleskop-Kanalformstück für Außenluftanschluss-Set mit Klappe; für Modelle P-FSN25 und P-FSQ30	<b>PCZ-AHRD0662</b>	<b>220</b>
Teleskop-Kanalformstück für Außenluftanschluss-Set mit Klappe; für Modelle P-FSN35 und P-FSQ45	<b>PCZ-AHRD0663</b>	<b>240</b>
Teleskop-Kanalformstück für Außenluftanschluss-Set mit Klappe; für Modelle P-FSN45 und P-FSQ60	<b>PCZ-AHRD0664</b>	<b>286</b>
Teleskop-Kanalformstück für Außenluftanschluss-Set mit Klappe; für Modelle P-FSN55 und P-FSQ75	<b>PCZ-AHRD0665</b>	<b>299</b>
Gitter für Teleskop-Kanalformstücke für Außenluftanschluss-Sets		
	<b>PCZ-AHRD0666</b>	<b>220</b>
Gitter für Teleskop-Kanalformstück für Außenluftanschluss-Set mit Klappe; für Modell P-FSN20		
Gitter für Teleskop-Kanalformstück für Außenluftanschluss-Set mit Klappe; für Modelle P-FSN25 und P-FSQ30	<b>PCZ-AHRD0667</b>	<b>260</b>
Gitter für Teleskop-Kanalformstück für Außenluftanschluss-Set mit Klappe; für Modelle P-FSN35 und P-FSQ45	<b>PCZ-AHRD0668</b>	<b>286</b>
Gitter für Teleskop-Kanalformstück für Außenluftanschluss-Set mit Klappe; für Modelle P-FSN45 und P-FSQ60	<b>PCZ-AHRD0669</b>	<b>312</b>
Gitter für Teleskop-Kanalformstück für Außenluftanschluss-Set mit Klappe; für Modelle P-FSN55 und P-FSQ75	<b>PCZ-AHRD0670</b>	<b>351</b>

Zubehör für Aquarea Air Intelligente Gebläsekonvektor-Kanalgeräte mit Multizonenverteilung und geringer Höhe			UVP* (€)
Steuerungszubehör			
			
Wandmontierte Bedieneinheit mit Modbus für Aquarea Air Intelligente Gebläsekonvektoren	<b>PCZ-EEB749</b>	<b>214</b>	
			
Wandmontierte Bedieneinheit mit integriertem WLAN-Adapter für Aquarea Air Intelligente Gebläsekonvektoren	<b>PCZ-EFB749</b>	<b>260</b>	
Hydraulikzubehör			
			
3-Wege-Ventil mit Motor für Aquarea Air Intelligente Gebläsekonvektor-Kanalgeräte	<b>PCZ-V30361</b>	<b>253</b>	
			
2-Wege-Ventil mit Motor für Aquarea Air Intelligente Gebläsekonvektor-Truhen, -Wandgeräte der Baugr. 40 und -Kanalgeräte	<b>PCZ-V20139</b>	<b>208</b>	
Ersatzfiltersätze			
			
Ersatz-Umluftfiltersatz; für Modelle P-FSN25, P-FTN20, P-FSQ30 und P-FTQ30	<b>PCZ-AHRD0492</b>	<b>59</b>	
Ersatz-Umluftfiltersatz; für Modelle P-FSN35, P-FTN25, P-FSQ45 und P-FTQ45	<b>PCZ-AHRD0493</b>	<b>78</b>	
Ersatz-Umluftfiltersatz; für Modelle P-FSN45, P-FTN35, P-FSQ60 und P-FTQ60	<b>PCZ-AHRD0494</b>	<b>98</b>	
Ersatz-Umluftfiltersatz; für Modelle P-FSN55, P-FTN45, P-FSQ75 und P-FTQ65	<b>PCZ-AHRD0495</b>	<b>104</b>	

**Luftansaugblenden**



Luftansaugblende mit 2 runden Einlässen (DN160); für Modell P-FTQ30	<b>PCZ-AHRD0682</b>	<b>208</b>
Luftansaugblende mit 3 runden Einlässen (DN160); für Modell P-FTQ45	<b>PCZ-AHRD0683</b>	<b>260</b>
Luftansaugblende mit 4 runden Einlässen (DN160); für Modell P-FTQ60	<b>PCZ-AHRD0684</b>	<b>272</b>
Luftansaugblende mit 5 runden Einlässen (DN160); für Modell P-FTQ65	<b>PCZ-AHRD0685</b>	<b>312</b>

**Luftansaugkammern mit 90°-Umlenkwinkel**



Luftansaugkammern mit 90°-Umlenkwinkel; für Modelle P-FTN20 und P-FTQ30	<b>PCZ-AHRD0577</b>	<b>130</b>
Luftansaugkammern mit 90°-Umlenkwinkel; für Modelle P-FTN25 und P-FTQ45	<b>PCZ-AHRD0578</b>	<b>149</b>
Luftansaugkammern mit 90°-Umlenkwinkel; für Modelle P-FTN35 und P-FTQ60	<b>PCZ-AHRD0579</b>	<b>176</b>
Luftansaugkammern mit 90°-Umlenkwinkel; für Modelle P-FTN45 und P-FTQ65	<b>PCZ-AHRD0580</b>	<b>201</b>

**Außenluftanschluss-Sets**



Außenluftanschluss-Set mit Klappe zur Beimischung von Außenluft zur Umluft; für Modelle P-FTN20 und P-FTQ30	<b>PCZ-AHRD0572</b>	<b>571</b>
Außenluftanschluss-Set mit Klappe zur Beimischung von Außenluft zur Umluft; für Modelle P-FTN25 und P-FTQ45	<b>PCZ-AHRD0573</b>	<b>674</b>
Außenluftanschluss-Set mit Klappe zur Beimischung von Außenluft zur Umluft; für Modelle P-FTN35 und P-FTQ60	<b>PCZ-AHRD0574</b>	<b>753</b>
Außenluftanschluss-Set mit Klappe zur Beimischung von Außenluft zur Umluft; für Modelle P-FTN45 und P-FTQ65	<b>PCZ-AHRD0575</b>	<b>869</b>

**Kanalanschlussblenden für Außenluftanschluss-Sets**



Kanalanschlussblende für Außenluftanschluss-Set mit Klappe; für Modelle P-FTN20 und P-FTQ30	<b>PCZ-AHRD0612</b>	<b>91</b>
Kanalanschlussblende für Außenluftanschluss-Set mit Klappe; für Modelle P-FTN25 und P-FTQ45	<b>PCZ-AHRD0613</b>	<b>118</b>
Kanalanschlussblende für Außenluftanschluss-Set mit Klappe; für Modelle P-FTN35 und P-FTQ60	<b>PCZ-AHRD0614</b>	<b>143</b>
Kanalanschlussblende für Außenluftanschluss-Set mit Klappe; für Modelle P-FTN45 und P-FTQ65	<b>PCZ-AHRD0615</b>	<b>169</b>

**Luftansaugkammern mit 90°-Umlenkwinkel für Außenluftanschluss-Sets mit Klappe**



Luftansaugkammer mit 90°-Umlenkwinkel für Außenluftanschluss-Set mit Klappe; für Modelle P-FTN20 und P-FTQ30	<b>PCZ-AHRD0617</b>	<b>130</b>
Luftansaugkammer mit 90°-Umlenkwinkel für Außenluftanschluss-Set mit Klappe; für Modelle P-FTN25 und P-FTQ45	<b>PCZ-AHRD0618</b>	<b>156</b>
Luftansaugkammer mit 90°-Umlenkwinkel für Außenluftanschluss-Set mit Klappe; für Modelle P-FTN35 und P-FTQ60	<b>PCZ-AHRD0619</b>	<b>182</b>
Luftansaugkammer mit 90°-Umlenkwinkel für Außenluftanschluss-Set mit Klappe; für Modelle P-FTN45 und P-FTQ65	<b>PCZ-AHRD0620</b>	<b>208</b>

**Teleskop-Kanalformstücke für Außenluftanschluss-Sets**

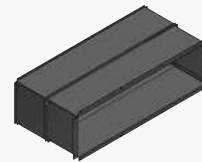

Teleskop-Kanalformstück für Außenluftanschluss-Set mit Klappe; für Modelle P-FTN20 und P-FTQ30	<b>PCZ-AHRD0622</b>	<b>208</b>
Teleskop-Kanalformstück für Außenluftanschluss-Set mit Klappe für Modelle P-FTN25 und P-FTQ45	<b>PCZ-AHRD0623</b>	<b>247</b>
Teleskop-Kanalformstück für Außenluftanschluss-Set mit Klappe; für Modelle P-FTN35 und P-FTQ60	<b>PCZ-AHRD0624</b>	<b>272</b>
Teleskop-Kanalformstück für Außenluftanschluss-Set mit Klappe; für Modelle P-FTN45 und P-FTQ65	<b>PCZ-AHRD0625</b>	<b>286</b>

**Gitter für Teleskop-Kanalformstücke für Außenluftanschluss-Sets**





Gitter für Teleskop-Kanalformstück für Außenluftanschluss-Set mit Klappe; für Modelle P-FTN20 und P-FTQ30	<b>PCZ-AHRD0627</b>	<b>247</b>
Gitter für Teleskop-Kanalformstück für Außenluftanschluss-Set mit Klappe; für Modelle P-FTN25 und P-FTQ45	<b>PCZ-AHRD0628</b>	<b>272</b>
Gitter für Teleskop-Kanalformstück für Außenluftanschluss-Set mit Klappe; für Modelle P-FTN35 und P-FTQ60	<b>PCZ-AHRD0629</b>	<b>299</b>
Gitter für Teleskop-Kanalformstück für Außenluftanschluss-Set mit Klappe; für Modelle P-FTN45 und P-FTQ65	<b>PCZ-AHRD0630</b>	<b>337</b>





**Rückschlagklappe**

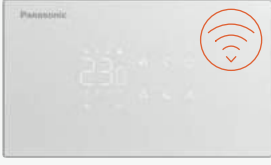
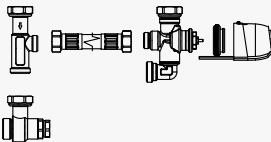
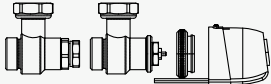



Rückschlagklappe für Modelle der Baureihen P-FTQ und P-FSQ	<b>PCZ-AHRD0519</b>	<b>176</b>
------------------------------------------------------------	---------------------	------------

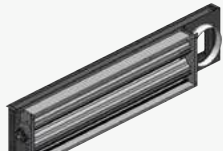



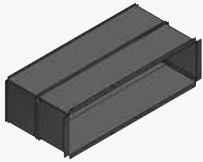

# Zubehör und Steuerungen

Zubehör für Aquarea Air Intelligente Gebläsekonvektor-Kanalgeräte mit Multizonenverteilung		UVP* (€)
<b>Steuerungszubehör</b>		
	<b>PCZ-EEB749</b>	<b>214</b>
Wandmontierte Bedieneinheit mit Modbus für Aquarea Air Intelligente Gebläsekonvektoren		
	<b>PCZ-EFB749</b>	<b>260</b>
Wandmontierte Bedieneinheit mit integriertem WLAN-Adapter für Aquarea Air Intelligente Gebläsekonvektoren		
<b>Hydraulikzubehör</b>		
	<b>PCZ-V30361</b>	<b>253</b>
3-Wege-Ventil mit Motor für Aquarea Air Intelligente Gebläsekonvektor-Kanalgeräte		
	<b>PCZ-V20139</b>	<b>208</b>
2-Wege-Ventil mit Motor für Aquarea Air Intelligente Gebläsekonvektor-Truhen, -Wandgeräte der Baugr. 40 und -Kanalgeräte		
<b>Ersatzfiltersätze</b>		
	<b>PCZ-AHRD0492</b>	<b>59</b>
Ersatz-Umluftfiltersatz; für Modelle P-FSN25, P-FTN20, P-FSQ30 und P-FTQ30		
<b>PCZ-AHRD0493</b>	<b>78</b>	
Ersatz-Umluftfiltersatz; für Modelle P-FSN35, P-FTN25, P-FSQ45 und P-FTQ45		
<b>PCZ-AHRD0494</b>	<b>98</b>	
Ersatz-Umluftfiltersatz; für Modelle P-FSN45, P-FTN35, P-FSQ60 und P-FTQ60		
<b>PCZ-AHRD0495</b>	<b>104</b>	
Ersatz-Umluftfiltersatz; für Modelle P-FSN55, P-FTN45, P-FSQ75 und P-FTQ65		

Luftansaugblenden		
	<b>PCZ-AHRD0466</b>	<b>220</b>
Luftansaugblende mit 2 runden Einlässen (DN160); für Modell P-FSQ30		
<b>PCZ-AHRD0467</b>	<b>279</b>	
Luftansaugblende mit 3 runden Einlässen (DN160); für Modell P-FSQ45		
<b>PCZ-AHRD0468</b>	<b>293</b>	
Luftansaugblende mit 4 runden Einlässen (DN160); für Modell P-FSQ60		
<b>PCZ-AHRD0469</b>	<b>337</b>	
Luftansaugblende mit 5 runden Einlässen (DN160); für Modell P-FSQ75		
<b>Luftansaugkammern mit 90°-Umlenkwinkel</b>		
	<b>PCZ-AHRD0522</b>	<b>130</b>
Luftansaugkammern mit 90°-Umlenkwinkel; für Modelle P-FSN25 und P-FSQ30		
<b>PCZ-AHRD0523</b>	<b>149</b>	
Luftansaugkammern mit 90°-Umlenkwinkel; für Modelle P-FSN35 und P-FSQ45		
<b>PCZ-AHRD0524</b>	<b>176</b>	
Luftansaugkammern mit 90°-Umlenkwinkel; für Modelle P-FSN45 und P-FSQ60		
<b>PCZ-AHRD0525</b>	<b>201</b>	
Luftansaugkammern mit 90°-Umlenkwinkel; für Modelle P-FSN55 und P-FSQ75		
<b>Außenluftanschluss-Sets</b>		
	<b>PCZ-AHRD0640</b>	<b>610</b>
Außenluftanschluss-Set mit Klappe zur Beimischung von Außenluft zur Umluft; für Modelle P-FSN25 und P-FSQ30		
<b>PCZ-AHRD0641</b>	<b>701</b>	
Außenluftanschluss-Set mit Klappe zur Beimischung von Außenluft zur Umluft; für Modelle P-FSN35 und P-FSQ45		
<b>PCZ-AHRD0642</b>	<b>792</b>	
Außenluftanschluss-Set mit Klappe zur Beimischung von Außenluft zur Umluft; für Modelle P-FSN45 und P-FSQ60		
<b>PCZ-AHRD0643</b>	<b>908</b>	
Außenluftanschluss-Set mit Klappe zur Beimischung von Außenluft zur Umluft; für Modelle P-FSN55 und P-FSQ75		
<b>Kanalanschlussblenden für Außenluftanschluss-Sets</b>		
	<b>PCZ-AHRD0652</b>	<b>91</b>
Kanalanschlussblende für Außenluftanschluss-Set mit Klappe; für Modelle P-FSN25 und P-FSQ30		
<b>PCZ-AHRD0653</b>	<b>118</b>	
Kanalanschlussblende für Außenluftanschluss-Set mit Klappe; für Modelle P-FSN35 und P-FSQ45		
<b>PCZ-AHRD0654</b>	<b>143</b>	
Kanalanschlussblende für Außenluftanschluss-Set mit Klappe; für Modelle P-FSN45 und P-FSQ60		
<b>PCZ-AHRD0655</b>	<b>169</b>	
Kanalanschlussblende für Außenluftanschluss-Set mit Klappe; für Modelle P-FSN55 und P-FSQ75		







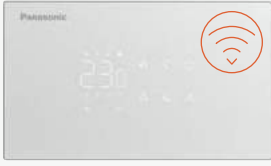

Luftansaugkammern mit 90°-Umlenkwinkel für Außenluftanschluss-Sets mit Klappe		
		
Luftansaugkammer mit 90°-Umlenkwinkel für Außenluftanschluss-Set mit Klappe; für Modelle P-FSN25 und P-FSQ30	<b>PCZ-AHRD0657</b>	143
Luftansaugkammer mit 90°-Umlenkwinkel für Außenluftanschluss-Set mit Klappe; für Modelle P-FSN35 und P-FSQ45	<b>PCZ-AHRD0658</b>	156
Luftansaugkammer mit 90°-Umlenkwinkel für Außenluftanschluss-Set mit Klappe; für Modelle P-FSN45 und P-FSQ60	<b>PCZ-AHRD0659</b>	182
Luftansaugkammer mit 90°-Umlenkwinkel für Außenluftanschluss-Set mit Klappe; für Modelle P-FSN55 und P-FSQ75	<b>PCZ-AHRD0660</b>	220
Teleskop-Kanalformstücke für Außenluftanschluss-Sets		
		
Teleskop-Kanalformstück für Außenluftanschluss-Set mit Klappe; für Modelle P-FSN25 und P-FSQ30	<b>PCZ-AHRD0662</b>	220
Teleskop-Kanalformstück für Außenluftanschluss-Set mit Klappe; für Modelle P-FSN35 und P-FSQ45	<b>PCZ-AHRD0663</b>	260
Teleskop-Kanalformstück für Außenluftanschluss-Set mit Klappe; für Modelle P-FSN45 und P-FSQ60	<b>PCZ-AHRD0664</b>	286
Teleskop-Kanalformstück für Außenluftanschluss-Set mit Klappe; für Modelle P-FSN55 und P-FSQ75	<b>PCZ-AHRD0665</b>	299
Gitter für Teleskop-Kanalformstücke für Außenluftanschluss-Sets		
		
Gitter für Teleskop-Kanalformstück für Außenluftanschluss-Set mit Klappe; für Modelle P-FSN25 und P-FSQ30	<b>PCZ-AHRD0667</b>	260
Gitter für Teleskop-Kanalformstück für Außenluftanschluss-Set mit Klappe; für Modelle P-FSN35 und P-FSQ45	<b>PCZ-AHRD0668</b>	286
Gitter für Teleskop-Kanalformstück für Außenluftanschluss-Set mit Klappe; für Modelle P-FSN45 und P-FSQ60	<b>PCZ-AHRD0669</b>	312
Gitter für Teleskop-Kanalformstück für Außenluftanschluss-Set mit Klappe; für Modelle P-FSN55 und P-FSQ75	<b>PCZ-AHRD0670</b>	351
Rückschlagklappe		
		
Rückschlagklappe für Modelle der Baureihen P-FTQ und P-FSQ	<b>PCZ-AHRD0519</b>	176

Bedieneinheiten für Gebläsekonvektoren		UVP* (€)
		
Elektromechanischer Regler (lose beiliegend)	<b>TRM-FA</b>	**
		
Elektronischer Regler	<b>Plogic</b>	**
		
Elektronischer Regler	<b>TControl EASY 3S</b>	**
		
Elektronischer Regler	<b>TControl POD glass</b>	**
		
Modbus-fähige Kabelfernbedienung mit Touch-Tasten für Gebläsekonvektoren (für 2-Leiter- und 4-Leiter-Modelle mit EC-Ventilatoren)	<b>PAW-FC-907EC</b>	275
Kabelfernbedienung mit Touch-Tasten für Gebläsekonvektoren (für 2-Leiter-Modelle mit AC-Ventilatoren)	<b>PAW-FC-907AC</b>	190
		
Modbus-fähige Kabelfernbedienung mit Tastenfeld für Gebläsekonvektoren (für 2-Leiter- und 4-Leiter-Modelle mit EC-Ventilatoren)	<b>PAW-FC-903EC</b>	230
Kabelfernbedienung mit Tastenfeld für Gebläsekonvektoren (für 2-Leiter-Modelle mit AC-Ventilatoren)	<b>PAW-FC-903AC</b>	85
		
Kabelfernbedienung mit erweiterten Funktionen für Gebläsekonvektoren (für 2-Leiter- und 4-Leiter-Modelle mit AC-Ventilatoren)	<b>PAW-FC-RC1</b>	**

# Zubehör und Steuerungen

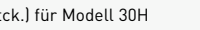
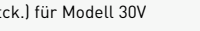
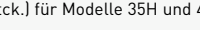
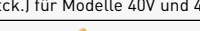

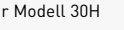
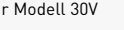
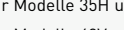
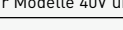



	Mini-GLT-Regler – Intelligenter Regler oder Mini-Gebäudeleitsystem (GLT)	<b>SRC</b>	<b>**</b>		Kabel mit Stecker (Typ CE und CD, 12 m) für elektrischen Anschluss der Bedieneinheit am Gerät	<b>PAW-VEN-CBLEXT12</b>	<b>57</b>
	Plogic-Fernbedienung	<b>WRC / MRC</b>	<b>**</b>		Doppelstecker (Typ CE oder CD) für Anschluss mehrerer Bedieneinheiten an ein Gerät	<b>PAW-VEN-DIVPLG</b>	<b>11</b>
	Plogic-Fernbedienung	<b>BRC</b>	<b>**</b>		Wandmontagesatz (Unterputzdose) für KWL-Bedieneinheit mit Touchscreen	<b>PAW-VEN-DPLBOX</b>	<b>184</b>
	Plogic-Fernbedienung	<b>IRC</b>	<b>**</b>		CO <sub>2</sub> - und Feuchte-Sensor für Wandmontage	<b>PAW-VEN-S-O2RH-W</b>	<b>740</b>
<b>Zubehör für KWL-Anlagen mit Rotationswärmeübertrager</b>			<b>UVP* (€)</b>		CO <sub>2</sub> -Sensor für Wandmontage	<b>PAW-VEN-S-CO2-W</b>	<b>969</b>
	Zuluft- und Abluftfiltersatz	<b>PAW-VEN-FLTKit</b>	<b>133</b>		CO <sub>2</sub> -Sensor für Luftkanalmontage	<b>PAW-VEN-S-CO2-D</b>	<b>714</b>
	Optionale Zusatzplatine für erweiterte Funktionen	<b>PAW-VEN-ACCPCB</b>	<b>98</b>		Wandhalterungssatz für Wandmontage des Geräts	<b>PAW-VEN-WBRK</b>	<b>77</b>
	KWL-Bedieneinheit mit Touchscreen. Weißer Rahmen (Kabel muss separat bestellt werden)	<b>PAW-VEN-DPL</b>	<b>406</b>		Heizelement (0,6 kW) für Luftkanalmontage (inkl. Relais)	<b>PAW-VEN-HTR06</b>	<b>689</b>
					Heizelement (1,2 kW) für Luftkanalmontage (inkl. Relais)	<b>PAW-VEN-HTR12</b>	<b>539</b>

<b>Zubehör für Aquarea Vent KWL-Anlagen</b>		<b>UVP* (€)</b>
<b>Bedieneinheiten (erforderlich, separat zu bestellen)</b>		
	<b>PCZ-AHRP0025</b>	<b>214</b>
Wandmontierte Bedieneinheit mit Modbus für Aquarea Vent KWL-Anlagen		
	<b>PCZ-AHRP0026</b>	<b>260</b>
Wandmontierte Bedieneinheit mit integriertem WLAN-Adapter für Aquarea Vent KWL-Anlagen		
<b>Heizelemente für Luftkanalmontage</b>		
	<b>PCZ-AHRP0421</b>	<b>750</b>
Heizelement (0,5 kW, DN160) für Luftkanalmontage		
	<b>PCZ-AHRP0422</b>	<b>890</b>
Heizelement (1,0 kW, DN160) für Luftkanalmontage		
<b>Filter</b>		
	<b>PCZ-AHRP0501</b>	<b>70</b>
F7-Ersatzfiltersatz (2 Stck.) für Modelle 15Z, 20Z, 30Z, 15H und 15V		
	<b>PCZ-AHRP0507</b>	<b>80</b>
F7-Ersatzfiltersatz (2 Stck.) für Modell 30H		
	<b>PCZ-AHRP0502</b>	<b>79</b>
F7-Ersatzfiltersatz (2 Stck.) für Modell 30V		
	<b>PCZ-AHRP0503</b>	<b>103</b>
F7-Ersatzfiltersatz (2 Stck.) für Modelle 35H und 45H		
	<b>PCZ-AHRP0504</b>	<b>109</b>
F7-Ersatzfiltersatz (2 Stck.) für Modelle 40V und 45V		
	<b>PCZ-AHRP0901</b>	<b>40</b>
Aktivkohlefilter (1 Stck.) für Modelle 15Z, 20Z, 30Z, 15H und 15V		
	<b>PCZ-AHRP0508</b>	<b>52</b>
Aktivkohlefilter (1 Stck.) für Modell 30H		
	<b>PCZ-AHRP0902</b>	<b>55</b>
Aktivkohlefilter (1 Stck.) für Modell 30V		
	<b>PCZ-AHRP0903</b>	<b>63</b>
Aktivkohlefilter (1 Stck.) für Modelle 35H und 45H		
	<b>PCZ-AHRP0904</b>	<b>80</b>
Aktivkohlefilter (1 Stck.) für Modelle 40V und 45V		







<b>Außenwandgitter</b>		
	<b>PCZ-STE016181</b>	<b>66</b>
Außenwandgitter mit Luftstromumlenkung, rostfreier Stahl, DN160		
<b>Dachdurchführungen</b>		
	<b>PCZ-STE016185</b>	<b>280</b>
Dachhaube, rostfreier Stahl, DN160		
	<b>PCZ-STE016190</b>	<b>432</b>
Flachdachdurchführung, rostfreier Stahl, DN160		
	<b>PCZ-STE016191</b>	<b>518</b>
Steildachdurchführung mit 45° Neigung, rostfreier Stahl, DN160		
	<b>PCZ-STE080189</b>	<b>105</b>
Dichtungsmanschette mit Dämmung für Dachdurchführung		
<b>Primärrohrverbindungen</b>		
	<b>PCZ-SRA116110</b>	<b>20</b>
Verbindungsstück mit Dämmung, Stutzen/Stutzen-Anschluss, DN160		
	<b>PCZ-SRA116120</b>	<b>28</b>
Verbindungsstück mit Dämmung, Muffe/Muffe-Anschluss, DN160		
	<b>PCZ-SRA112132</b>	<b>36</b>
Reduzierstück mit Dämmung, Muffe/Stutzen-Anschluss, DN160 auf DN125		
	<b>PCZ-SRA116132</b>	<b>45</b>
Reduzierstück mit Dämmung, Muffe/Stutzen-Anschluss, DN200 auf DN160		

# Zubehör und Steuerungen

EPP-Primärrohrverbindungen			
	<b>PCZ-SCS116001</b>	<b>65</b>	
	<b>PCZ-SCS116090</b>	<b>25</b>	
	<b>PCZ-SCS116160</b>	<b>9</b>	
	<b>PCZ-SCS116120</b>	<b>12</b>	
Flexible Primärrohre			
	<b>PCZ-SCE116010</b>	<b>230</b>	
	<b>PCZ-SCE316010</b>	<b>180</b>	
Verbindungen für flexible Rohre			
	<b>PCZ-SCE099120</b>	<b>3</b>	
	<b>PCZ-SCE199121</b>	<b>12</b>	
	<b>PCZ-SCE199122</b>	<b>23</b>	

Schalldämpfer			
	<b>PCZ-SCE216001</b>	<b>128</b>	
Verteiler und Zubehör			
	<b>PCZ-SCO164044</b>	<b>215</b>	
	<b>PCZ-SCO164084</b>	<b>238</b>	
	<b>PCZ-SCO164124</b>	<b>305</b>	
	<b>PCZ-SRS075140</b>	<b>12</b>	
	<b>PCZ-SRS080141</b>	<b>6</b>	
	<b>PCZ-SRP080001</b>	<b>10</b>	

**Rippenrohrsystem mit Zubehör**

	Rolle mit 50 m Rippenrohr, DN75	<b>PCZ-SRS075050</b>	<b>320</b>
	O-Ring-Dichtung, DN75	<b>PCZ-SRS075145</b>	<b>4</b>
	Blindstopfen für Rippenrohr, DN75	<b>PCZ-SRS075150</b>	<b>9</b>
	Verbindungsstück, Stutzen/Stutzen-Anschluss, DN75, inkl. zwei O-Ring-Dichtungen	<b>PCZ-SRS075120</b>	<b>10</b>
	Rohrschelle, DN75; zur Befestigung alle 1,5 bis 2,0 m entlang des Rohrs sowie vor und nach jeder Biegung zu montieren	<b>PCZ-SRS075155</b>	<b>4</b>
	90°-Vertikalbogen, DN75, inkl. zwei O-Ring-Dichtungen	<b>PCZ-SRS075160</b>	<b>38</b>

**Luftverteilerkammern für Innenräume**

	Modularer und patentierter Luftverteiler aus EPP-Material (expandiertes Polypropylen) mit DN75/90-Kupplung, Filter und Montagehalterungen	<b>PCZ-REV081111</b>	<b>86</b>
	Ersatzfilter (10 Stck.)	<b>PCZ-SB0130860</b>	<b>105</b>

**Innenraumgitter mit runden Öffnungen**

	Gitter mit 1 perforierten runden Öffnung, Stahlblech, weiß, 190 x 140 mm	<b>PCZ-SB0130801</b>	<b>57</b>
	Gitter mit 2 perforierten runden Öffnungen, Stahlblech, weiß, 360 x 140 mm	<b>PCZ-SB0300801</b>	<b>77</b>
	Gitter mit 3 perforierten runden Öffnungen, Stahlblech, weiß, 540 x 140 mm	<b>PCZ-SB0480801</b>	<b>96</b>
	Gitter mit 4 perforierten runden Öffnungen, Stahlblech, weiß, 360 x 260 mm.	<b>PCZ-SB0302001</b>	<b>105</b>

**Innenraumgitter mit quadratischen Öffnungen**

	Gitter mit 1 perforierten quadratischen Öffnung, Stahlblech, weiß, 190 x 140 mm	<b>PCZ-SB0130802</b>	<b>57</b>
	Gitter mit 2 perforierten quadratischen Öffnungen, Stahlblech, weiß, 360 x 140 mm	<b>PCZ-SB0300802</b>	<b>77</b>
	Gitter mit 3 perforierten quadratischen Öffnungen, Stahlblech, weiß, 540 x 140 mm	<b>PCZ-SB0480802</b>	<b>96</b>
	Gitter mit 4 perforierten quadratischen Öffnungen, Stahlblech, weiß, 360 x 260 mm	<b>PCZ-SB0302002</b>	<b>105</b>

# Leistungen in Abhängigkeit von Wasservorlauf- und Außentemperatur

## Heizbetrieb | Aquarea HP | Hydrauliksysteme | L-Serie | einphasig | R290

		WH-ADC0509L3E5AN / WH-SDC0509L3E5 + WH-WDG05LE5														
t <sub>A</sub>	t <sub>v</sub>	P <sub>Htg</sub>	P <sub>Zu</sub>	COP	P <sub>Htg</sub>	P <sub>Zu</sub>	COP	P <sub>Htg</sub>	P <sub>Zu</sub>	COP	P <sub>Htg</sub>	P <sub>Zu</sub>	COP	P <sub>Htg</sub>	P <sub>Zu</sub>	COP
		35	35	35	45	45	45	55	55	55	65	65	65	75	75	75
-25		2,45	1,76	1,39	3,80	2,30	1,65	3,60	2,46	1,46	—	—	—	—	—	—
-20		4,70	2,19	2,15	4,50	2,37	1,90	4,25	2,57	1,65	—	—	—	—	—	—
-15		5,00	1,94	2,58	5,00	2,31	2,16	5,00	2,63	1,90	4,60	2,88	1,60	—	—	—
-7		5,00	1,66	3,01	5,00	1,94	2,58	5,00	2,36	2,12	5,00	2,62	1,91	4,30	2,87	1,50
2		5,00	1,42	3,52	5,00	1,71	2,92	5,00	2,14	2,34	5,00	2,54	1,97	4,60	2,76	1,67
7		5,00	0,99	5,05	5,00	1,27	3,94	5,00	1,63	3,07	5,00	2,03	2,46	4,70	2,57	1,83
		WH-ADC0509L3E5AN / WH-SDC0509L3E5 + WH-WDG07LE5														
t <sub>A</sub>	t <sub>v</sub>	P <sub>Htg</sub>	P <sub>Zu</sub>	COP	P <sub>Htg</sub>	P <sub>Zu</sub>	COP	P <sub>Htg</sub>	P <sub>Zu</sub>	COP	P <sub>Htg</sub>	P <sub>Zu</sub>	COP	P <sub>Htg</sub>	P <sub>Zu</sub>	COP
		35	35	35	45	45	45	55	55	55	65	65	65	75	75	75
-25		4,75	2,53	1,88	4,30	2,66	1,62	3,95	2,78	1,42	—	—	—	—	—	—
-20		5,50	2,56	2,15	5,10	2,75	1,85	4,90	2,97	1,65	—	—	—	—	—	—
-15		6,00	2,50	2,40	5,50	2,60	2,12	5,20	2,89	1,80	4,80	3,00	1,60	—	—	—
-7		5,80	1,93	3,01	5,80	2,32	2,50	5,80	2,74	2,12	5,70	3,16	1,80	4,80	3,56	1,35
2		6,85	2,00	3,43	6,60	2,34	2,82	6,25	2,67	2,34	5,60	2,80	2,00	5,00	3,13	1,60
7		7,00	1,42	4,93	7,00	1,90	3,68	7,00	2,35	2,98	6,60	2,85	2,32	6,30	3,40	1,85
		WH-ADC0509L3E5AN / WH-SDC0509L3E5 + WH-WDG09LE5														
t <sub>A</sub>	t <sub>v</sub>	P <sub>Htg</sub>	P <sub>Zu</sub>	COP	P <sub>Htg</sub>	P <sub>Zu</sub>	COP	P <sub>Htg</sub>	P <sub>Zu</sub>	COP	P <sub>Htg</sub>	P <sub>Zu</sub>	COP	P <sub>Htg</sub>	P <sub>Zu</sub>	COP
		35	35	35	45	45	45	55	55	55	65	65	65	75	75	75
-25		6,05	3,43	1,76	5,25	3,28	1,60	4,65	3,15	1,48	—	—	—	—	—	—
-20		7,00	3,56	1,97	6,20	3,50	1,77	5,60	3,43	1,63	—	—	—	—	—	—
-15		7,40	3,20	2,31	6,80	3,40	2,00	6,30	3,55	1,77	5,60	3,55	1,58	—	—	—
-7		7,00	2,50	2,80	7,00	2,98	2,35	7,00	3,29	2,13	6,50	3,53	1,84	5,40	3,56	1,52
2		7,00	2,05	3,41	7,00	2,50	2,80	7,00	2,90	2,41	6,70	3,35	2,00	5,70	3,40	1,68
7		9,00	1,98	4,55	9,00	2,58	3,49	8,90	2,94	3,03	8,90	3,56	2,50	7,30	3,56	2,05

## Kühlbetrieb | Aquarea HP | Hydrauliksysteme | L-Serie | einphasig | R290

		WH-ADC0509L3E5AN / WH-SDC0509L3E5 + WH-WDG05LE5								
t <sub>A</sub>	t <sub>v</sub>	P <sub>Klg</sub>	P <sub>Zu</sub>	EER	P <sub>Klg</sub>	P <sub>Zu</sub>	EER	P <sub>Klg</sub>	P <sub>Zu</sub>	EER
		7	7	7	14	14	14	18	18	18
16		6,00	1,01	5,94	7,50	1,05	7,14	6,00	0,67	8,96
25		5,70	1,20	4,75	7,00	1,20	5,83	5,70	0,78	7,31
35		5,00	1,55	3,23	6,30	1,44	4,38	5,00	1,00	5,00
43		4,50	1,60	2,81	5,60	1,64	3,41	4,50	1,12	4,02
		WH-ADC0509L3E5AN / WH-SDC0509L3E5 + WH-WDG07LE5								
t <sub>A</sub>	t <sub>v</sub>	P <sub>Klg</sub>	P <sub>Zu</sub>	EER	P <sub>Klg</sub>	P <sub>Zu</sub>	EER	P <sub>Klg</sub>	P <sub>Zu</sub>	EER
		7	7	7	14	14	14	18	18	18
16		7,00	1,36	5,15	8,50	1,39	6,12	8,00	1,04	7,69
25		7,00	1,65	4,24	8,00	1,57	5,10	7,50	1,18	6,36
35		7,00	2,31	3,03	8,00	2,26	3,54	7,00	1,48	4,73
43		6,00	2,50	2,40	7,00	2,60	2,69	5,70	1,70	3,35
		WH-ADC0509L3E5AN / WH-SDC0509L3E5 + WH-WDG09LE5								
t <sub>A</sub>	t <sub>v</sub>	P <sub>Klg</sub>	P <sub>Zu</sub>	EER	P <sub>Klg</sub>	P <sub>Zu</sub>	EER	P <sub>Klg</sub>	P <sub>Zu</sub>	EER
		7	7	7	14	14	14	18	18	18
16		9,00	2,00	4,50	11,00	2,12	5,19	11,00	1,80	6,11
25		9,00	2,50	3,60	11,00	2,60	4,23	10,00	1,85	5,41
35		8,20	2,91	2,82	10,00	3,10	3,23	9,00	2,15	4,19
43		6,40	2,67	2,40	7,40	2,70	2,74	8,20	2,50	3,28

**Heizbetrieb | Aquarea T-CAP | Hydrauliksysteme mit Kombi-Hydromodul / Hydromodul | M-Serie | dreiphasig | R290**

		WH-ADC0316M9E8AN2 / WH-ADC0316M9E8AN3 / WH-SDC0316M9E8 + WH-WXG09ME8																	
t <sub>A</sub>	t <sub>V</sub>	P <sub>Htg</sub>	P <sub>zu</sub>	COP	P <sub>Htg</sub>	P <sub>zu</sub>	COP	P <sub>Htg</sub>	P <sub>zu</sub>	COP	P <sub>Htg</sub>	P <sub>zu</sub>	COP	P <sub>Htg</sub>	P <sub>zu</sub>	COP	P <sub>Htg</sub>	P <sub>zu</sub>	COP
		25	25	25	35	35	35	45	45	45	55	55	55	65	65	65	75	75	75
-25		7,90	3,50	2,26	8,20	4,20	1,95	7,90	4,80	1,65	7,60	5,70	1,33	—	—	—	—	—	—
-20		7,90	2,94	2,69	8,20	3,34	2,46	7,90	3,99	1,98	7,60	4,76	1,60	7,10	5,30	1,34	—	—	—
-15		9,00	2,74	3,28	9,00	3,30	2,73	9,00	3,97	2,27	9,00	4,48	2,01	9,00	5,27	1,71	8,20	6,50	1,26
-7		9,00	2,26	3,98	9,00	2,61	3,45	9,00	3,35	2,69	9,00	3,83	2,35	9,00	4,68	1,92	9,00	5,90	1,53
2		8,80	1,95	4,51	9,00	2,36	3,81	9,00	2,91	3,09	9,00	3,54	2,54	9,00	4,29	2,10	9,00	5,50	1,64
7		9,00	1,24	7,26	9,00	1,72	5,23	9,00	2,30	3,91	9,00	2,78	3,24	9,00	3,46	2,60	8,90	4,98	1,79
25		9,00	0,61	14,75	9,00	1,08	8,33	9,00	1,55	5,81	9,00	2,05	4,39	9,00	2,68	3,36	8,40	3,45	2,43

		WH-ADC0316M9E8AN2 / WH-ADC0316M9E8AN3 / WH-SDC0316M9E8 + WH-WXG12ME8																	
t <sub>A</sub>	t <sub>V</sub>	P <sub>Htg</sub>	P <sub>zu</sub>	COP	P <sub>Htg</sub>	P <sub>zu</sub>	COP	P <sub>Htg</sub>	P <sub>zu</sub>	COP	P <sub>Htg</sub>	P <sub>zu</sub>	COP	P <sub>Htg</sub>	P <sub>zu</sub>	COP	P <sub>Htg</sub>	P <sub>zu</sub>	COP
		25	25	25	35	35	35	45	45	45	55	55	55	65	65	65	75	75	75
-25		10,20	4,90	2,08	10,50	5,55	1,89	9,80	6,70	1,46	9,70	7,40	1,31	—	—	—	—	—	—
-20		11,00	4,25	2,59	11,20	4,75	2,36	11,00	5,50	2,00	10,80	6,45	1,67	10,30	7,55	1,36	—	—	—
-15		12,00	4,27	2,81	12,00	4,56	2,63	12,00	5,67	2,12	12,00	6,00	2,00	12,00	7,06	1,70	11,00	8,45	1,30
-7		11,50	3,68	3,13	12,00	4,00	3,00	12,00	5,02	2,39	12,00	5,53	2,17	12,00	6,57	1,83	11,60	7,30	1,59
2		11,50	2,92	3,94	12,00	3,39	3,54	12,00	4,20	2,86	12,00	4,95	2,42	12,00	5,94	2,02	12,00	7,30	1,64
7		12,00	1,93	6,22	12,00	2,37	5,06	12,00	3,13	3,83	12,00	3,71	3,23	12,00	4,62	2,60	12,00	6,10	1,97
25		12,00	1,00	12,00	12,00	1,40	8,57	12,00	2,00	6,00	12,00	2,60	4,62	12,00	3,26	3,68	12,00	3,92	3,06

		WH-ADC0316M9E8AN2 / WH-ADC0316M9E8AN3 / WH-SDC0316M9E8 + WH-WXG16ME8																	
t <sub>A</sub>	t <sub>V</sub>	P <sub>Htg</sub>	P <sub>zu</sub>	COP	P <sub>Htg</sub>	P <sub>zu</sub>	COP	P <sub>Htg</sub>	P <sub>zu</sub>	COP	P <sub>Htg</sub>	P <sub>zu</sub>	COP	P <sub>Htg</sub>	P <sub>zu</sub>	COP	P <sub>Htg</sub>	P <sub>zu</sub>	COP
		25	25	25	35	35	35	45	45	45	55	55	55	65	65	65	75	75	75
-25		14,20	6,80	2,09	14,20	7,80	1,82	14,20	8,60	1,65	14,00	10,53	1,33	—	—	—	—	—	—
-20		14,20	5,40	2,63	14,20	6,10	2,33	14,20	6,90	2,06	14,20	8,10	1,75	14,20	10,16	1,40	—	—	—
-15		16,00	5,90	2,71	16,00	6,70	2,39	16,00	7,70	2,08	16,00	8,70	1,84	16,00	10,15	1,58	14,20	10,90	1,30
-7		16,00	5,40	2,96	16,00	6,32	2,53	16,00	7,10	2,25	16,00	8,12	1,97	16,00	9,40	1,70	16,00	10,30	1,55
2		16,00	3,63	4,41	16,00	4,85	3,30	16,00	5,88	2,72	16,00	6,75	2,37	16,00	8,15	1,96	16,00	9,99	1,60
7		16,00	2,70	5,93	16,00	3,27	4,89	16,00	4,19	3,82	16,00	5,00	3,20	16,00	6,30	2,54	16,00	7,60	2,11
25		16,00	1,45	11,03	16,00	1,99	8,04	16,00	2,85	5,61	16,00	3,65	4,38	16,00	4,75	3,37	16,00	6,30	2,54

**Kühlbetrieb | Aquarea T-CAP | Hydrauliksysteme mit Kombi-Hydromodul / Hydromodul | M-Serie | dreiphasig | R290**

		WH-ADC0316M9E8AN2 / WH-ADC0316M9E8AN3 / WH-SDC0316M9E8 + WH-WXG09ME8								
t <sub>A</sub>	t <sub>V</sub>	P <sub>Klg</sub>	P <sub>zu</sub>	EER	P <sub>Klg</sub>	P <sub>zu</sub>	EER	P <sub>Klg</sub>	P <sub>zu</sub>	EER
		7	7	7	14	14	14	18	18	18
16		9,80	2,00	4,90	11,00	2,04	5,39	10,80	1,38	7,83
25		9,30	2,28	4,08	10,50	2,35	4,47	10,20	1,49	6,85
35		9,00	2,49	3,61	9,80	2,63	3,73	9,00	1,71	5,26
43		8,40	2,80	3,00	9,00	2,88	3,13	8,60	2,00	4,30

		WH-ADC0316M9E8AN2 / WH-ADC0316M9E8AN3 / WH-SDC0316M9E8 + WH-WXG12ME8								
t <sub>A</sub>	t <sub>V</sub>	P <sub>Klg</sub>	P <sub>zu</sub>	EER	P <sub>Klg</sub>	P <sub>zu</sub>	EER	P <sub>Klg</sub>	P <sub>zu</sub>	EER
		7	7	7	14	14	14	18	18	18
16		12,00	2,00	6,00	13,70	2,05	6,68	12,00	1,03	11,65
25		12,00	3,05	3,93	13,50	3,12	4,33	12,00	1,88	6,38
35		12,00	4,21	2,85	13,20	3,25	4,06	12,00	2,80	4,29
43		10,80	4,89	2,21	11,20	4,87	2,30	12,00	3,60	3,33

		WH-ADC0316M9E8AN2 / WH-ADC0316M9E8AN3 / WH-SDC0316M9E8 + WH-WXG16ME8								
t <sub>A</sub>	t <sub>V</sub>	P <sub>Klg</sub>	P <sub>zu</sub>	EER	P <sub>Klg</sub>	P <sub>zu</sub>	EER	P <sub>Klg</sub>	P <sub>zu</sub>	EER
		7	7	7	14	14	14	18	18	18
16		15,50	3,00	5,17	15,80	2,75	5,75	16,00	2,50	6,40
25		15,00	3,75	4,00	15,50	3,40	4,56	16,00	3,10	5,16
35		14,50	5,05	2,87	14,50	4,50	3,22	15,50	3,95	3,92
43		12,00	5,15	2,33	12,00	5,20	2,31	15,00	5,35	2,80

t<sub>A</sub>: Außentemperatur [°C], t<sub>V</sub>: Wasservorlauftemperatur [°C], P<sub>Htg</sub>: Heizleistung (kW), P<sub>Klg</sub>: Kühlleistung (kW), P<sub>zu</sub>: Leistungsaufnahme (kW)  
 Panasonic-Messdaten in Übereinstimmung mit EN 14511-2. Alle Angaben sind Werksdaten. Die Daten gelten als Anhaltswerte und stellen keine Leistungsgarantie dar.

## Leistungen in Abhängigkeit von Wasservorlauf- und Außentemperatur (Forts.)

### Big Aquarea T-CAP | Hydrauliksysteme als Standalone-Außengeräte | M-Serie | dreiphasig | R290

		WH-WXG20ME8														
t <sub>A</sub>	t <sub>v</sub>	P <sub>H2g</sub>	P <sub>zu</sub>	COP	P <sub>H2g</sub>	P <sub>zu</sub>	COP	P <sub>H2g</sub>	P <sub>zu</sub>	COP	P <sub>H2g</sub>	P <sub>zu</sub>	COP	P <sub>H2g</sub>	P <sub>zu</sub>	COP
		35	35	35	55	55	55	65	65	65	70	70	70	75	75	75
-20		20,0	10,5	1,90	20,0	14,4	1,39	—	—	—	—	—	—	—	—	—
-15		20,0	8,53	2,34	20,0	12,0	1,67	20,0	14,2	1,41	—	—	—	—	—	—
-7		20,0	8,05	2,48	20,0	10,5	1,90	20,0	10,9	1,83	20,0	11,5	1,74	—	—	—
2		20,0	5,90	3,39	20,0	9,61	2,08	20,0	9,4	2,13	20,0	10,4	1,92	—	—	—
7		20,0	4,17	4,80	20,0	6,28	3,18	20,0	7,94	2,52	20,0	8,83	2,27	—	—	—
15		20,0	3,02	6,62	20,0	4,96	4,03	20,0	6,19	3,23	20,0	6,82	2,93	10	6,80	1,47
25		20,0	1,78	11,2	20,0	3,14	6,37	20,0	4,03	4,96	20,0	4,54	4,41	25	9,60	2,60
		WH-WXG25ME8														
t <sub>A</sub>	t <sub>v</sub>	P <sub>H2g</sub>	P <sub>zu</sub>	COP	P <sub>H2g</sub>	P <sub>zu</sub>	COP	P <sub>H2g</sub>	P <sub>zu</sub>	COP	P <sub>H2g</sub>	P <sub>zu</sub>	COP	P <sub>H2g</sub>	P <sub>zu</sub>	COP
		35	35	35	55	55	55	65	65	65	70	70	70	75	75	75
-20		25,0	12,9	1,94	25,0	17,5	1,43	—	—	—	—	—	—	—	—	—
-15		25,0	11,8	2,12	25,0	15,8	1,58	20,0	14,2	1,41	—	—	—	—	—	—
-7		25,0	10,6	2,36	25,0	13,9	1,80	25,0	14,5	1,72	20,0	11,5	1,74	—	—	—
2		25,0	8,93	2,80	25,0	12,7	1,97	25,0	12,0	2,08	25,0	13,2	1,89	—	—	—
7		25,0	5,55	4,50	25,0	8,33	3,00	25,0	10,3	2,43	25,0	11,4	2,19	—	—	—
15		25,0	3,92	6,38	25,0	6,41	3,90	25,0	7,98	3,13	25,0	8,78	2,85	10	6,80	1,47
25		25,0	2,39	10,5	25,0	4,08	6,13	25,0	5,18	4,83	25,0	5,80	4,31	25	9,60	2,60
		WH-WXG30ME8														
t <sub>A</sub>	t <sub>v</sub>	P <sub>H2g</sub>	P <sub>zu</sub>	COP	P <sub>H2g</sub>	P <sub>zu</sub>	COP	P <sub>H2g</sub>	P <sub>zu</sub>	COP	P <sub>H2g</sub>	P <sub>zu</sub>	COP	P <sub>H2g</sub>	P <sub>zu</sub>	COP
		35	35	35	55	55	55	65	65	65	70	70	70	75	75	75
-20		25,0	12,9	1,94	25,0	17,5	1,43	—	—	—	—	—	—	—	—	—
-15		30,0	15,5	1,94	30,0	20,9	1,44	20,0	14,2	1,41	—	—	—	—	—	—
-7		30,0	12,9	2,33	30,0	20,1	1,49	25,0	14,5	1,72	20,0	11,5	1,74	—	—	—
2		30,0	12,0	2,50	30,0	15,4	1,95	30,0	14,7	2,04	27,0	14,2	1,90	—	—	—
7		30,0	6,82	4,40	30,0	10,0	3,00	30,0	12,4	2,42	30,0	13,70	2,19	—	—	—
15		30,0	4,90	6,12	30,0	8,01	3,75	30,0	9,96	3,01	30,0	11,00	2,73	10	6,80	1,47
25		30,0	3,05	9,84	30,0	5,14	5,84	30,0	6,49	4,62	30,0	7,26	4,13	25	9,60	2,60

### Big Aquarea T-CAP | Hydrauliksysteme als Standalone-Außengeräte | M-Serie | dreiphasig | R290

		WH-WXG20ME8					
t <sub>A</sub>	t <sub>v</sub>	P <sub>Klg</sub>	P <sub>zu</sub>	EER	P <sub>Klg</sub>	P <sub>zu</sub>	EER
		7	7	7	18	18	18
25		20,0	5,41	3,69	20,0	3,74	5,34
35		20,0	6,41	3,12	20,0	5,58	3,58
43		20,0	9,77	2,04	15,0	5,08	2,95
		WH-WXG25ME8					
t <sub>A</sub>	t <sub>v</sub>	P <sub>Klg</sub>	P <sub>zu</sub>	EER	P <sub>Klg</sub>	P <sub>zu</sub>	EER
		7	7	7	18	18	18
25		25,0	6,80	3,67	25,0	4,76	5,24
35		25,0	8,47	2,95	25,0	7,26	3,44
43		20,0	9,77	2,04	15,0	5,08	2,95
		WH-WXG30ME8					
t <sub>A</sub>	t <sub>v</sub>	P <sub>Klg</sub>	P <sub>zu</sub>	EER	P <sub>Klg</sub>	P <sub>zu</sub>	EER
		7	7	7	18	18	18
25		30,0	8,60	3,48	30,0	6,01	4,99
35		30,0	14,85	2,02	30,0	9,06	3,31
43		20,0	9,77	2,04	15,0	5,08	2,95

**Heizbetrieb | Aquarea HP | Monoblocksysteme | J-Serie | einphasig | R32**

		WH-MDC05J3E5-1														
t <sub>a</sub>	t <sub>v</sub>	P <sub>Hzg</sub>	P <sub>zu</sub>	COP	P <sub>Hzg</sub>	P <sub>zu</sub>	COP	P <sub>Hzg</sub>	P <sub>zu</sub>	COP	P <sub>Hzg</sub>	P <sub>zu</sub>	COP	P <sub>Hzg</sub>	P <sub>zu</sub>	COP
		25	25	25	35	35	35	45	45	45	55	55	55	60	60	60
-20		4,37	1,73	2,53	4,16	2,03	2,05	3,84	2,37	1,62	3,43	2,64	1,30	—	—	—
-15		5,13	1,78	2,88	5,00	2,17	2,30	4,75	2,51	1,89	3,70	2,45	1,51	—	—	—
-7		5,17	1,49	3,47	5,00	1,80	2,78	4,80	2,16	2,22	5,00	2,70	1,85	4,68	2,71	1,73
2		5,00	1,11	4,50	5,00	1,40	3,57	5,00	1,81	2,76	5,00	2,20	2,27	4,80	2,40	2,00
7		5,09	0,78	6,53	5,00	0,99	5,05	5,00	1,31	3,82	5,00	1,66	3,01	4,58	1,90	2,41
25		4,96	0,77	6,44	5,04	0,90	5,60	5,31	1,16	4,58	5,61	1,34	4,19	5,15	1,33	3,87
		WH-MDC07J3E5-1														
t <sub>a</sub>	t <sub>v</sub>	P <sub>Hzg</sub>	P <sub>zu</sub>	COP	P <sub>Hzg</sub>	P <sub>zu</sub>	COP	P <sub>Hzg</sub>	P <sub>zu</sub>	COP	P <sub>Hzg</sub>	P <sub>zu</sub>	COP	P <sub>Hzg</sub>	P <sub>zu</sub>	COP
		25	25	25	35	35	35	45	45	45	55	55	55	60	60	60
-20		4,86	2,03	2,39	4,66	2,35	1,98	4,44	2,75	1,61	4,23	3,13	1,35	—	—	—
-15		5,80	2,11	2,75	5,60	2,40	2,33	5,30	2,84	1,87	5,00	3,32	1,51	—	—	—
-7		6,76	2,07	3,27	6,80	2,42	2,81	6,30	2,82	2,23	6,30	3,39	1,86	4,74	2,76	1,72
2		6,83	1,66	4,11	7,00	2,06	3,40	6,85	2,50	2,74	6,30	2,92	2,16	4,80	2,40	2,00
7		7,32	1,19	6,15	7,00	1,47	4,76	7,00	1,96	3,57	7,00	2,48	2,82	6,18	2,44	2,53
25		6,80	0,64	10,63	6,67	0,93	7,17	6,79	1,38	4,92	6,70	1,80	3,72	6,22	1,78	3,49
		WH-MDC09J3E5-1														
t <sub>a</sub>	t <sub>v</sub>	P <sub>Hzg</sub>	P <sub>zu</sub>	COP	P <sub>Hzg</sub>	P <sub>zu</sub>	COP	P <sub>Hzg</sub>	P <sub>zu</sub>	COP	P <sub>Hzg</sub>	P <sub>zu</sub>	COP	P <sub>Hzg</sub>	P <sub>zu</sub>	COP
		25	25	25	35	35	35	45	45	45	55	55	55	60	60	60
-20		5,33	2,36	2,26	6,43	3,60	1,79	5,78	3,83	1,51	4,83	3,64	1,33	—	—	—
-15		7,76	3,20	2,43	7,60	3,41	2,23	7,00	3,71	1,89	5,60	3,80	1,47	—	—	—
-7		7,39	2,45	3,02	7,50	2,85	2,63	7,30	3,37	2,17	7,00	3,89	1,80	6,44	3,67	1,75
2		7,38	1,89	3,90	7,45	2,38	3,13	7,00	2,85	2,46	7,00	3,30	2,12	5,46	2,72	2,01
7		9,15	1,59	5,75	9,00	2,01	4,48	9,00	2,61	3,45	8,95	3,22	2,78	7,25	2,87	2,53
25		8,02	0,98	8,18	7,88	1,32	5,97	8,46	1,86	4,55	7,60	2,03	3,74	6,30	1,87	3,37

**Kühlbetrieb | Aquarea HP | Monoblocksysteme | J-Serie | einphasig | R32**

		WH-MDC05J3E5-1								
t <sub>a</sub>	t <sub>v</sub>	P <sub>Klg</sub>	P <sub>zu</sub>	EER	P <sub>Klg</sub>	P <sub>zu</sub>	EER	P <sub>Klg</sub>	P <sub>zu</sub>	EER
		7	7	7	14	14	14	18	18	18
16		5,18	0,82	6,32	6,17	0,84	7,35	5,78	0,60	9,63
25		5,38	1,22	4,41	6,64	1,25	5,31	5,55	0,78	7,12
35		5,00	1,54	3,25	5,86	1,61	3,64	5,00	0,99	5,05
43		4,19	1,85	2,26	5,36	1,92	2,79	4,37	1,30	3,36
		WH-MDC07J3E5-1								
t <sub>a</sub>	t <sub>v</sub>	P <sub>Klg</sub>	P <sub>zu</sub>	EER	P <sub>Klg</sub>	P <sub>zu</sub>	EER	P <sub>Klg</sub>	P <sub>zu</sub>	EER
		7	7	7	14	14	14	18	18	18
16		5,38	0,83	6,48	6,69	0,85	7,87	7,65	0,76	10,07
25		6,96	1,82	3,82	9,06	1,98	4,58	7,58	1,23	6,16
35		7,00	2,29	3,06	8,37	2,47	3,39	7,00	1,48	4,73
43		5,60	2,55	2,20	6,87	2,58	2,66	6,10	1,88	3,24
		WH-MDC09J3E5-1								
t <sub>a</sub>	t <sub>v</sub>	P <sub>Klg</sub>	P <sub>zu</sub>	EER	P <sub>Klg</sub>	P <sub>zu</sub>	EER	P <sub>Klg</sub>	P <sub>zu</sub>	EER
		7	7	7	14	14	14	18	18	18
16		6,89	1,21	5,69	8,65	1,23	7,03	9,82	1,19	8,25
25		9,50	2,84	3,35	11,55	3,06	3,77	9,68	1,82	5,32
35		9,00	3,32	2,71	10,10	3,51	2,88	9,00	2,12	4,25
43		5,42	2,56	2,12	6,56	2,56	2,56	7,40	2,56	2,89

t<sub>a</sub>: Außentemperatur [°C], t<sub>v</sub>: Wasservorlauftemperatur [°C], P<sub>Hzg</sub>: Heizleistung (kW), P<sub>Klg</sub>: Kühlleistung (kW), P<sub>zu</sub>: Leistungsaufnahme (kW)  
 Panasonic-Messdaten in Übereinstimmung mit EN 14511-2. Alle Angaben sind Werkdaten. Die Daten gelten als Anhaltswerte und stellen keine Leistungsgarantie dar.

## Leistungen in Abhängigkeit von Wasservorlauf- und Außentemperatur (Forts.)

### Heizbetrieb | Aquarea T-CAP | Monoblocksysteme | J-Serie | dreiphasig | R32

		WH-MXC09J3E8														
t <sub>A</sub>	t <sub>v</sub>	P <sub>Hzg</sub>	P <sub>zu</sub>	COP	P <sub>Hzg</sub>	P <sub>zu</sub>	COP	P <sub>Hzg</sub>	P <sub>zu</sub>	COP	P <sub>Hzg</sub>	P <sub>zu</sub>	COP	P <sub>Hzg</sub>	P <sub>zu</sub>	COP
		25	25	25	35	35	35	45	45	45	55	55	55	60	60	60
-20		9,00	3,44	2,62	9,00	3,95	2,28	9,00	4,65	1,94	7,90	5,58	1,42	—	—	—
-15		9,00	2,98	3,02	9,00	3,41	2,64	9,00	4,04	2,23	9,00	4,83	1,86	8,70	5,37	1,62
-7		10,50	2,72	3,86	9,00	2,92	3,08	9,00	3,54	2,54	9,00	4,24	2,12	9,00	4,62	1,95
2		10,80	2,14	5,05	9,00	2,36	3,81	9,00	2,91	3,09	9,00	3,55	2,54	9,00	4,05	2,22
7		9,00	1,38	6,52	9,00	1,77	5,08	9,00	2,37	3,80	9,00	2,92	3,08	9,00	3,29	2,74
25		9,00	0,77	11,69	9,00	1,00	9,00	10,00	1,67	5,99	10,00	2,28	4,39	11,00	2,86	3,85
		WH-MXC12J9E8-1														
t <sub>A</sub>	t <sub>v</sub>	P <sub>Hzg</sub>	P <sub>zu</sub>	COP	P <sub>Hzg</sub>	P <sub>zu</sub>	COP	P <sub>Hzg</sub>	P <sub>zu</sub>	COP	P <sub>Hzg</sub>	P <sub>zu</sub>	COP	P <sub>Hzg</sub>	P <sub>zu</sub>	COP
		25	25	25	35	35	35	45	45	45	55	55	55	60	60	60
-20		12,00	5,02	2,39	12,00	5,80	2,07	10,50	5,75	1,83	9,20	5,80	1,59	—	—	—
-15		12,00	4,14	2,90	12,00	4,83	2,48	12,00	5,67	2,12	11,10	6,35	1,75	8,70	6,20	1,40
-7		13,50	4,30	3,14	12,00	4,25	2,82	12,00	5,02	2,39	12,00	6,00	2,00	11,00	6,30	1,75
2		14,50	3,23	4,49	12,00	3,40	3,53	12,00	4,20	2,86	12,00	4,95	2,42	12,00	5,77	2,08
7		12,00	2,00	6,00	12,00	2,50	4,80	12,00	3,24	3,70	12,00	3,94	3,05	12,00	4,52	2,65
25		12,00	1,20	10,00	12,00	1,49	8,05	12,00	2,10	5,71	12,00	2,75	4,36	12,00	3,11	3,86
		WH-MXC16J9E8-1														
t <sub>A</sub>	t <sub>v</sub>	P <sub>Hzg</sub>	P <sub>zu</sub>	COP	P <sub>Hzg</sub>	P <sub>zu</sub>	COP	P <sub>Hzg</sub>	P <sub>zu</sub>	COP	P <sub>Hzg</sub>	P <sub>zu</sub>	COP	P <sub>Hzg</sub>	P <sub>zu</sub>	COP
		25	25	25	35	35	35	45	45	45	55	55	55	60	60	60
-20		16,00	7,40	2,16	16,00	8,40	1,90	16,00	10,00	1,60	14,00	10,30	1,36	—	—	—
-15		15,30	6,10	2,51	16,00	6,91	2,32	16,00	8,44	1,90	16,00	9,97	1,60	14,00	10,60	1,32
-7		19,00	6,60	2,88	16,00	6,70	2,39	16,00	7,85	2,04	16,00	9,33	1,71	15,00	9,70	1,55
2		20,60	5,35	3,85	16,00	5,16	3,10	16,00	6,40	2,50	16,00	7,72	2,07	16,00	9,20	1,74
7		16,00	2,80	5,71	16,00	3,54	4,52	16,00	4,55	3,52	16,00	5,60	2,86	15,60	6,50	2,40
25		16,00	1,55	10,32	16,00	2,30	6,96	16,00	3,20	5,00	16,00	4,00	4,00	15,50	4,50	3,44

### Kühlbetrieb | Aquarea T-CAP | Monoblocksysteme | J-Serie | dreiphasig | R32

		WH-MXC09J3E8						WH-MXC12J9E8-1						WH-MXC16J9E8-1					
t <sub>A</sub>	t <sub>v</sub>	P <sub>Klg</sub>	P <sub>zu</sub>	EER	P <sub>Klg</sub>	P <sub>zu</sub>	EER	P <sub>Klg</sub>	P <sub>zu</sub>	EER	P <sub>Klg</sub>	P <sub>zu</sub>	EER	P <sub>Klg</sub>	P <sub>zu</sub>	EER	P <sub>Klg</sub>	P <sub>zu</sub>	EER
		7	7	7	18	18	18	7	7	7	18	18	18	7	7	7	18	18	18
16		9,00	1,66	5,42	11,40	1,35	8,44	11,40	2,15	5,30	15,00	2,15	6,98	15,00	3,15	4,76	19,00	3,00	6,33
25		9,00	2,06	4,37	10,50	1,60	6,56	12,00	2,93	4,10	14,00	2,66	5,26	15,00	4,00	3,75	18,00	3,50	5,14
35		9,00	2,91	3,09	9,00	2,02	4,46	12,00	4,23	2,84	12,00	3,17	3,79	14,50	5,11	2,84	16,00	4,27	3,75
43		7,20	3,36	2,14	7,30	2,53	2,89	10,30	5,00	2,06	10,40	3,87	2,69	9,50	4,40	2,16	12,50	4,30	2,91

**Heizbetrieb | Aquarea HP | Splitsysteme | K-Serie | einphasig | R32**

		WH-ADC0309K3E5AN / WH-SDC0309K3E5 + WH-UDZ03KE5														
t <sub>a</sub>	t <sub>v</sub>	P <sub>Htg</sub>	P <sub>Zu</sub>	COP	P <sub>Htg</sub>	P <sub>Zu</sub>	COP	P <sub>Htg</sub>	P <sub>Zu</sub>	COP	P <sub>Htg</sub>	P <sub>Zu</sub>	COP	P <sub>Htg</sub>	P <sub>Zu</sub>	COP
		25	25	25	35	35	35	45	45	45	55	55	55	60	60	60
-20		2,50	1,11	2,25	2,52	1,31	1,92	2,24	1,59	1,41	2,12	1,80	1,18	—	—	—
-15		3,00	1,14	2,63	3,20	1,37	2,34	3,00	1,62	1,85	2,75	1,92	1,43	—	—	—
-7		2,99	0,91	3,29	3,30	1,18	2,80	3,25	1,47	2,21	3,20	1,79	1,79	3,00	1,88	1,60
2		2,92	0,69	4,23	3,20	0,88	3,64	3,20	1,13	2,83	3,20	1,46	2,19	3,15	1,67	1,89
7		3,09	0,49	6,31	3,20	0,60	5,33	3,20	0,84	3,81	3,20	1,14	2,81	2,95	1,22	2,42
		WH-ADC0309K3E5AN / WH-SDC0309K3E5 + WH-UDZ05KE5														
t <sub>a</sub>	t <sub>v</sub>	P <sub>Htg</sub>	P <sub>Zu</sub>	COP	P <sub>Htg</sub>	P <sub>Zu</sub>	COP	P <sub>Htg</sub>	P <sub>Zu</sub>	COP	P <sub>Htg</sub>	P <sub>Zu</sub>	COP	P <sub>Htg</sub>	P <sub>Zu</sub>	COP
		25	25	25	35	35	35	45	45	45	55	55	55	60	60	60
-20		—	—	—	4,05	1,95	2,08	3,76	2,20	1,71	3,39	2,48	1,37	—	—	—
-15		—	—	—	5,00	2,11	2,37	4,75	2,49	1,91	4,30	2,61	1,65	—	—	—
-7		—	—	—	5,00	1,79	2,79	5,00	2,14	2,34	5,00	2,65	1,89	4,68	2,71	1,73
2		—	—	—	5,00	1,40	3,57	5,00	1,79	2,79	5,00	2,18	2,29	4,80	2,40	2,00
7		—	—	—	5,00	0,98	5,10	5,00	1,31	3,82	5,00	1,65	3,03	4,58	1,90	2,41
		WH-ADC0309K3E5AN / WH-SDC0309K3E5 + WH-UDZ07KE5														
t <sub>a</sub>	t <sub>v</sub>	P <sub>Htg</sub>	P <sub>Zu</sub>	COP	P <sub>Htg</sub>	P <sub>Zu</sub>	COP	P <sub>Htg</sub>	P <sub>Zu</sub>	COP	P <sub>Htg</sub>	P <sub>Zu</sub>	COP	P <sub>Htg</sub>	P <sub>Zu</sub>	COP
		25	25	25	35	35	35	45	45	45	55	55	55	60	60	60
-20		—	—	—	4,45	2,12	2,10	4,23	2,48	1,71	3,90	2,85	1,37	—	—	—
-15		—	—	—	5,60	2,38	2,35	5,30	2,78	1,91	5,00	3,20	1,56	—	—	—
-7		—	—	—	5,75	1,95	2,95	5,65	2,30	2,46	5,35	2,70	1,98	4,98	2,90	1,72
2		—	—	—	6,85	2,00	3,43	6,75	2,40	2,81	6,25	2,80	2,23	6,18	2,91	2,12
7		—	—	—	7,00	1,44	4,86	7,00	1,92	3,65	7,00	2,40	2,92	6,86	2,73	2,51
		WH-ADC0309K3E5AN / WH-SDC0309K3E5 + WH-UDZ09KE5														
t <sub>a</sub>	t <sub>v</sub>	P <sub>Htg</sub>	P <sub>Zu</sub>	COP	P <sub>Htg</sub>	P <sub>Zu</sub>	COP	P <sub>Htg</sub>	P <sub>Zu</sub>	COP	P <sub>Htg</sub>	P <sub>Zu</sub>	COP	P <sub>Htg</sub>	P <sub>Zu</sub>	COP
		25	25	25	35	35	35	45	45	45	55	55	55	60	60	60
-20		—	—	—	4,95	2,43	2,04	4,58	2,70	1,70	4,04	3,00	1,35	—	—	—
-15		—	—	—	7,40	3,20	2,31	6,45	3,28	1,97	5,40	3,42	1,58	—	—	—
-7		—	—	—	6,25	2,20	2,84	6,10	2,68	2,28	5,90	3,06	1,93	5,65	3,24	1,74
2		—	—	—	7,00	2,06	3,40	6,85	2,50	2,74	6,30	2,89	2,18	7,26	3,31	2,19
7		—	—	—	9,00	1,98	4,55	9,00	2,58	3,49	8,90	3,04	2,93	8,60	3,42	2,51

**Kühlbetrieb | Aquarea HP | Splitsysteme | K-Serie | einphasig | R32**

		WH-ADC0309K3E5AN / WH-SDC0309K3E5 + WH-UDZ03KE5									WH-ADC0309K3E5AN / WH-SDC0309K3E5 + WH-UDZ05KE5								
t <sub>a</sub>	t <sub>v</sub>	P <sub>Klg</sub>	P <sub>Zu</sub>	EER	P <sub>Klg</sub>	P <sub>Zu</sub>	EER	P <sub>Klg</sub>	P <sub>Zu</sub>	EER	P <sub>Klg</sub>	P <sub>Zu</sub>	EER	P <sub>Klg</sub>	P <sub>Zu</sub>	EER	P <sub>Klg</sub>	P <sub>Zu</sub>	EER
		7	7	7	14	14	14	18	18	18	7	7	7	14	14	14	18	18	18
16		3,56	0,57	6,25	4,32	0,55	7,85	3,47	0,41	8,46	—	—	—	—	—	—	—	—	—
25		3,29	0,73	4,51	4,06	0,72	5,64	3,27	0,52	6,29	5,47	1,37	3,99	6,62	1,39	4,76	5,54	0,80	6,93
35		3,20	0,91	3,52	3,56	0,93	3,83	3,20	0,68	4,71	5,00	1,64	3,05	6,69	1,76	3,80	5,00	1,02	4,90
43		2,68	1,06	2,53	3,34	1,09	3,06	2,79	0,82	3,40	4,18	1,83	2,28	5,54	1,84	3,01	4,45	1,27	3,50
		WH-ADC0309K3E5AN / WH-SDC0309K3E5 + WH-UDZ07KE5									WH-ADC0309K3E5AN / WH-SDC0309K3E5 + WH-UDZ09KE5								
t <sub>a</sub>	t <sub>v</sub>	P <sub>Klg</sub>	P <sub>Zu</sub>	EER	P <sub>Klg</sub>	P <sub>Zu</sub>	EER	P <sub>Klg</sub>	P <sub>Zu</sub>	EER	P <sub>Klg</sub>	P <sub>Zu</sub>	EER	P <sub>Klg</sub>	P <sub>Zu</sub>	EER	P <sub>Klg</sub>	P <sub>Zu</sub>	EER
		7	7	7	14	14	14	18	18	18	7	7	7	14	14	14	18	18	18
25		6,32	1,72	3,67	8,16	1,93	4,23	6,63	1,12	5,92	8,31	2,50	3,32	10,43	2,67	3,91	8,85	1,72	5,15
35		6,70	2,21	3,03	8,19	2,42	3,38	6,70	1,42	4,72	8,20	3,02	2,72	10,28	3,25	3,16	9,00	2,15	4,19
43		5,72	2,62	2,18	7,47	2,80	2,67	6,15	1,78	3,46	5,00	2,15	2,33	6,38	2,15	2,97	7,02	2,14	3,28

t<sub>a</sub>: Außentemperatur [°C], t<sub>v</sub>: Wasservorlauftemperatur [°C], P<sub>Htg</sub>: Heizleistung (kW), P<sub>Klg</sub>: Kühlleistung (kW), P<sub>Zu</sub>: Leistungsaufnahme (kW)  
 Panasonic-Messdaten in Übereinstimmung mit EN 14511-2. Alle Angaben sind Werksdaten. Die Daten gelten als Anhaltswerte und stellen keine Leistungsgarantie dar.

## Heizbetrieb | Aquarea T-CAP | Splitsysteme | K-Serie | dreiphasig | R32

		WH-ADC0912K9E8AN / WH-SXC09K9E8 + WH-UQZ09KE8											
t <sub>A</sub>	t <sub>V</sub>	P <sub>Hzg</sub>	P <sub>Zu</sub>	COP	P <sub>Hzg</sub>	P <sub>Zu</sub>	COP	P <sub>Hzg</sub>	P <sub>Zu</sub>	COP	P <sub>Hzg</sub>	P <sub>Zu</sub>	COP
		35	35	35	45	45	45	55	55	55	60	60	60
-20		8,80	4,79	1,84	8,80	5,30	1,66	8,55	5,90	1,45	—	—	—
-15		9,00	3,45	2,61	9,00	4,30	2,09	9,00	4,95	1,82	—	—	—
-7		9,00	3,00	3,00	9,00	3,82	2,36	9,00	4,28	2,10	9,00	4,72	1,91
2		9,00	2,44	3,69	9,00	3,05	2,95	9,00	3,90	2,31	9,00	4,05	2,22
7		9,00	1,79	5,03	9,00	2,42	3,72	9,00	2,93	3,07	9,00	3,43	2,62
25		7,95	1,20	6,63	9,00	1,56	5,77	11,30	3,13	3,61	11,00	2,86	3,85
		WH-ADC0912K9E8AN / WH-SXC12K9E8 + WH-UQZ12KE8											
t <sub>A</sub>	t <sub>V</sub>	P <sub>Hzg</sub>	P <sub>Zu</sub>	COP	P <sub>Hzg</sub>	P <sub>Zu</sub>	COP	P <sub>Hzg</sub>	P <sub>Zu</sub>	COP	P <sub>Hzg</sub>	P <sub>Zu</sub>	COP
		35	35	35	45	45	45	55	55	55	60	60	60
-20		11,50	6,05	1,90	10,20	6,02	1,69	8,70	6,00	1,45	—	—	—
-15		12,00	4,90	2,45	11,00	5,38	2,04	10,50	6,20	1,69	—	—	—
-7		12,00	4,41	2,72	12,00	5,54	2,17	12,00	5,24	2,29	11,80	6,59	1,79
2		12,00	3,49	3,44	12,00	4,25	2,82	12,00	5,24	2,29	12,00	5,77	2,08
7		12,10	2,50	4,84	12,10	3,38	3,58	12,10	3,98	3,04	12,00	4,52	2,65
25		10,90	1,61	6,77	10,87	2,44	4,45	11,30	3,13	3,61	12,00	3,11	3,86
		WH-ADC16K9E8AN / WH-SXC16K9E8 + WH-UQZ16KE8											
t <sub>A</sub>	t <sub>V</sub>	P <sub>Hzg</sub>	P <sub>Zu</sub>	COP	P <sub>Hzg</sub>	P <sub>Zu</sub>	COP	P <sub>Hzg</sub>	P <sub>Zu</sub>	COP	P <sub>Hzg</sub>	P <sub>Zu</sub>	COP
		35	35	35	45	45	45	55	55	55	60	60	60
-20		16,00	8,20	1,95	15,00	9,00	1,67	12,00	9,30	1,29	—	—	—
-15		16,00	6,91	2,32	16,00	8,44	1,90	16,00	9,97	1,60	—	—	—
-7		16,00	6,70	2,39	16,00	7,85	2,04	16,00	9,33	1,71	15,00	9,70	1,55
2		16,00	5,16	3,10	16,00	6,40	2,50	16,00	7,72	2,07	16,00	9,20	1,74
7		16,00	3,65	4,38	16,00	4,72	3,39	16,00	5,88	2,72	15,20	5,90	2,58
25		16,00	2,30	6,96	16,00	3,20	5,00	16,00	4,00	4,00	14,50	4,30	3,37

## Kühlbetrieb | Aquarea T-CAP | Splitsysteme | K-Serie | dreiphasig | R32

		WH-ADC0912K9E8AN / WH-SXC09K9E8 + WH-UQZ09KE8											
t <sub>A</sub>	t <sub>V</sub>	P <sub>Klg</sub>	P <sub>Zu</sub>	EER	P <sub>Klg</sub>	P <sub>Zu</sub>	EER	P <sub>Klg</sub>	P <sub>Zu</sub>	EER	P <sub>Klg</sub>	P <sub>Zu</sub>	EER
		7	7	7	14	14	14	18	18	18	18	18	18
25		8,98	2,37	3,79	10,60	2,41	4,40	9,00	1,57	5,73	—	—	—
35		8,80	2,83	3,11	9,07	3,01	3,01	8,80	1,90	4,63	—	—	—
43		6,48	3,27	1,98	7,65	3,27	2,34	6,68	2,46	2,72	—	—	—
		WH-ADC0912K9E8AN / WH-SXC12K9E8 + WH-UQZ12KE8											
t <sub>A</sub>	t <sub>V</sub>	P <sub>Klg</sub>	P <sub>Zu</sub>	EER	P <sub>Klg</sub>	P <sub>Zu</sub>	EER	P <sub>Klg</sub>	P <sub>Zu</sub>	EER	P <sub>Klg</sub>	P <sub>Zu</sub>	EER
		7	7	7	14	14	14	18	18	18	18	18	18
25		11,10	3,35	3,31	13,03	3,43	3,80	11,63	2,34	4,97	—	—	—
35		10,70	4,00	2,68	11,42	4,20	2,72	10,70	2,73	3,92	—	—	—
43		6,62	3,29	2,01	7,89	3,30	2,39	8,68	3,28	2,65	—	—	—
		WH-ADC16K9E8AN / WH-SXC16K9E8 + WH-UQZ16KE8											
t <sub>A</sub>	t <sub>V</sub>	P <sub>Klg</sub>	P <sub>Zu</sub>	EER	P <sub>Klg</sub>	P <sub>Zu</sub>	EER	P <sub>Klg</sub>	P <sub>Zu</sub>	EER	P <sub>Klg</sub>	P <sub>Zu</sub>	EER
		7	7	7	14	14	14	18	18	18	18	18	18
25		15,00	4,00	3,75	17,00	4,20	4,05	17,00	3,40	5,00	—	—	—
35		13,40	5,08	2,64	15,50	5,30	2,92	13,40	5,08	2,64	—	—	—
43		8,80	4,20	2,10	10,50	4,30	2,44	11,50	4,20	2,74	—	—	—

# HYDRAULIK-BEISPIELE

## Beispiel 1

Split-Wärmepumpe + Kombi-Hydrmodul (3 – 9 kW, 230 Volt)

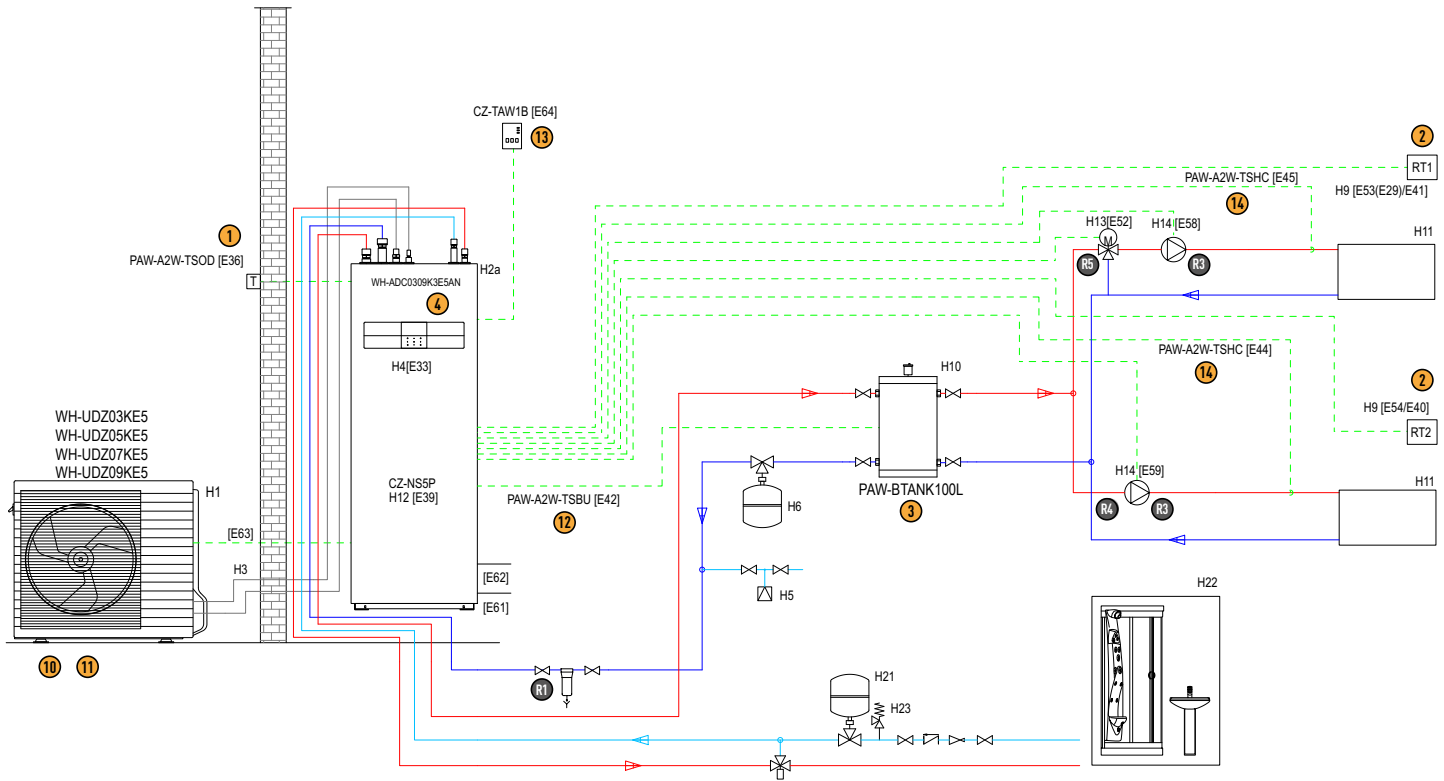

**Hinweis:**  
Heizungsanlage muss gem. VDI 2035 befüllt werden.

Schematische Darstellung – einschlägige Normen und Richtlinien sind zu beachten!

	Baugröße:			
	3 kW	5 kW	7 kW	9 kW
<b>Aquarea HP</b>				
<b>Funktionsnotwendiges Zubehör</b>				
1 Außen-Temperaturfühler (optional)	1			
2 Raum-Temperaturfühler (optional)				
3 Pufferspeicher, 100 Liter	1			
4 Zusatzplatine für erweiterte Systemfunktionen	1			
10 Dämpfungssockel-Set	1			
11 Zusatz-Gehäuseheizung 3 – 5 kW und 7, 9 kW mit einem Lüfter	1			
12 Pufferspeicher-Temperaturfühler (optional)	1			
13 WLAN-Adapter für Internet-Steuerung mit Aquarea Smart Cloud	1			
14 Heizkreis- und Schwimmbad-Temperaturfühler	2			
15 Magnetit-Schlammabscheider	1			
16 Heizungspumpe, Rp 1	2			
17 Kesselanbindungssystem ohne Pumpe, ohne Mischer, DN 25	1			
18 Kesselanbindungssystem, DN 25 ohne Pumpe mit 3-W-Mischer	1			

**Hinweis:** Wir empfehlen im Altbau bzw. bei Verwendung von Radiatoren und bei Leistungen ab 9 kW den Einsatz von Pufferspeichern.

### Kühlmittleitung, 20 Meter für 230 V-Geräte

Twin-Rohr 1/4" x 5/8" (für 5, 7 und 9 kW Geräte)  
Twin-Rohr 1/4" x 1/2" (für 3 kW Geräte)

### Inbetriebnahme

Sämtliche Rohrleitungen und Elektroleitungen sind funktionsfähig angeschlossen und geprüft (inkl. Anfahrt).

Preise finden Sie in der Service-Preisliste



# HYDRAULIK-BEISPIELE

## Beispiel 2

Split-Wärmepumpe + Hydromodul (3 – 9 kW, 230 Volt)

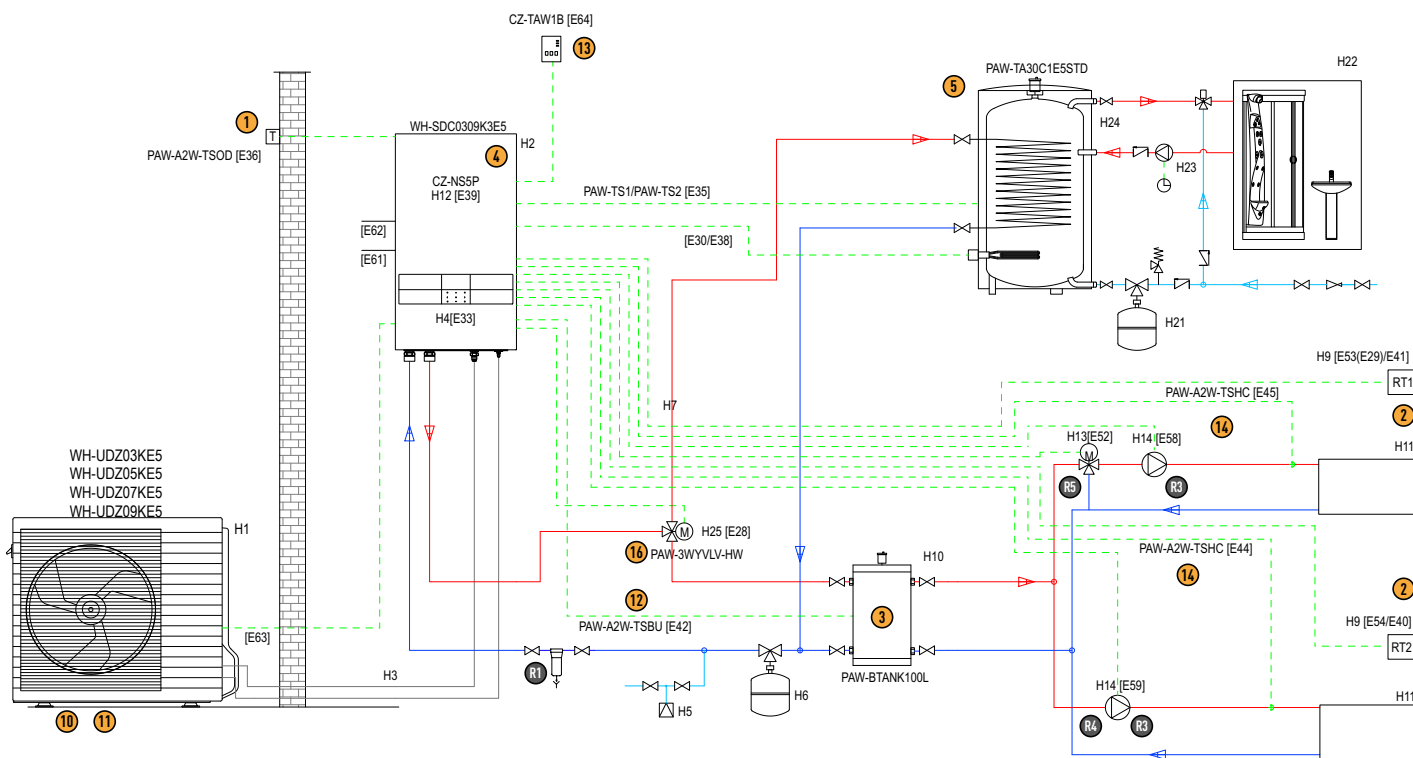

**Hinweis:**  
Heizungsanlage muss gem. VDI 2035 befüllt werden.

Schematische Darstellung – einschlägige Normen und Richtlinien sind zu beachten!

	Baugröße:	3 kW	5 kW	7 kW	9 kW
<b>Aquarea HP</b>					
<b>Funktionsnotwendiges Zubehör</b>					
① Außen-Temperaturfühler (optional)	Anzahl	1			
② Raum-Temperaturfühler (optional)	Kurz-Bez	PAW-A2W-TSOD			
③ Pufferspeicher, 100 Liter	Anzahl		1		
④ Zusatzplatine für erweiterte Systemfunktionen	Kurz-Bez	PAW-A2W-TSRT			
⑤ Brauchwasserspeicher, 290 Liter	Anzahl			1	
⑩ Dämpfungsockel-Set	Kurz-Bez	PAW-BTANK100L			
⑪ Zusatz-Gehäuseheizung 3 – 5 kW und 7, 9 kW mit einem Lüfter	Anzahl				1
⑫ Pufferspeicher-Temperaturfühler (optional)	Kurz-Bez	PAW-TA30C1E5STD			
⑬ WLAN-Adapter für Internet-Steuerung mit Aquarea Smart Cloud	Anzahl				1
⑭ Heizkreis- und Schwimmbad-Temperaturfühler	Kurz-Bez	PAW-GRDBSE20			
⑯ 3-Wege-Umschaltventil EXTERN (oder INTERN)	Anzahl				1
R1 Magnetit-Schlammabscheider 1" (optional)	Kurz-Bez	CZ-NE2P			
R2 Heizungspumpe, Rp 1	Anzahl				1
R3 Kesselanbindesystem ohne Pumpe, ohne Mischer, DN 25	Kurz-Bez	PAW-A2W-TSBU			
R4 Kesselanbindesystem, DN 25 ohne Pumpe mit 3-W-Mischer	Anzahl				1
	Kurz-Bez	PAW-3WYVLV-HW (CZ-NV2)			

Hinweis: Wir empfehlen im Altbau bzw. bei Verwendung von Radiatoren und bei Leistungen ab 9 kW den Einsatz von Pufferspeichern.

### Kühlmittelleitung, 20 Meter für 230 V-Geräte

Twin-Rohr 1/4" x 5/8" (für 5, 7 und 9 kW Geräte)

Twin-Rohr 1/4" x 1/2" (für 3 kW Geräte)

### Inbetriebnahme

Sämtliche Rohrleitungen und Elektroleitungen sind funktionsfähig angeschlossen und geprüft (inkl. Anfahrt).

Preise finden Sie in der Service-Preisliste



# HYDRAULIK-BEISPIELE

## Beispiel 3

Split-Wärmepumpe + Kombi-Hydrmodul (9 – 16 kW, 400 Volt)

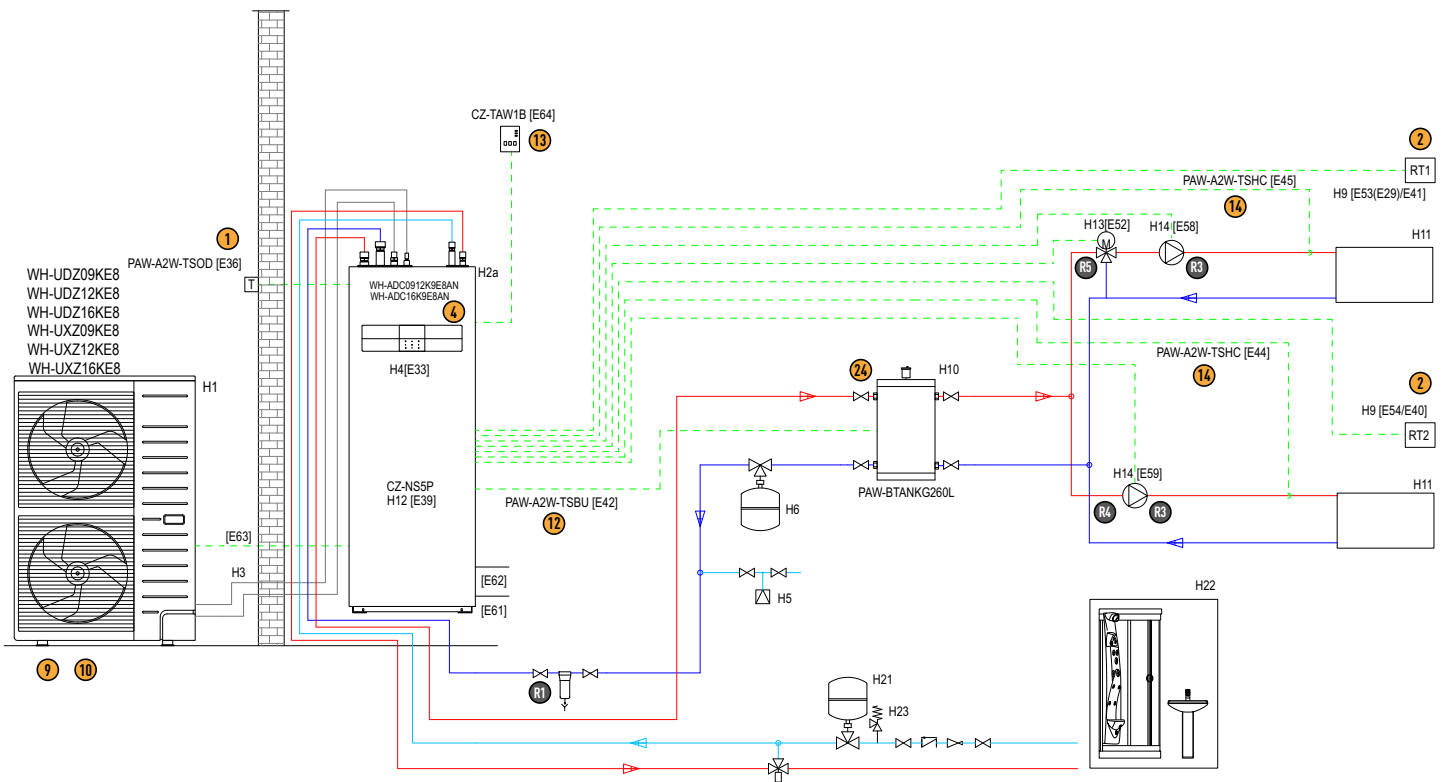

**Hinweis:**  
Heizungsanlage muss gem. VDI 2035 befüllt werden.

Schematische Darstellung - einschlägige Normen und Richtlinien sind zu beachten!

	Baugröße:	9 kW	12 kW	16 kW
<b>Aquarea T-CAP</b>				
<b>Aquarea HP</b>				
<b>Funktionsnotwendiges Zubehör</b>				
	Anzahl	Kurz-Bez		
1 Außen-Temperaturfühler (optional)	1	PAW-A2W-TSOD		
2 Raum-Temperaturfühler (optional)	2	PAW-A2W-TSRT		
4 Zusatzplatine für erweiterte Systemfunktionen	1	CZ-NS5P		
9 Zusatz-Gehäuseheizung 7 - 16 kW	1	CZ-NE3P		
10 Dämpfungssockel-Set	1	PAW-GRDBSE20		
12 Pufferspeicher-Temperaturfühler	1	PAW-A2W-TSBU		
13 WLAN-Adapter für Internet-Steuerung mit Aquarea Smart Cloud	1	CZ-TAW1B		
14 Heizkreis- und Schwimmbad-Temperaturfühler	2	PAW-A2W-TSHC		
24 Pufferspeicher, 252 Liter	1	PAW-BTANKG260L		
R1 Magnetit-Schlammabscheider 1" (optional)	1			
R3 Heizungspumpe, Rp 1	2			
R4 Kesselanbindesystem ohne Pumpe, ohne Mischer, DN 25	1			
R5 Kesselanbindesystem, DN 25 ohne Pumpe mit 3-W-Mischer	1			

**Hinweis:** Wir empfehlen im Altbau bzw. bei Verwendung von Radiatoren und bei Leistungen ab 9 kW den Einsatz von Pufferspeichern.

### Kühlmittelleitung, 20 Meter für 400 V-Geräte

Twin-Rohr 1/4" x 1/2" (für 9, 12 und 16 kW Geräte)

### Inbetriebnahme

Sämtliche Rohrleitungen und Elektroleitungen sind funktionsfähig angeschlossen und geprüft (inkl. Anfahrt).

Preise finden Sie in der Service-Preisliste



# HYDRAULIK-BEISPIELE

## Beispiel 4

Split-Wärmepumpe + Hydromodul (9 – 16 kW, 400 Volt)

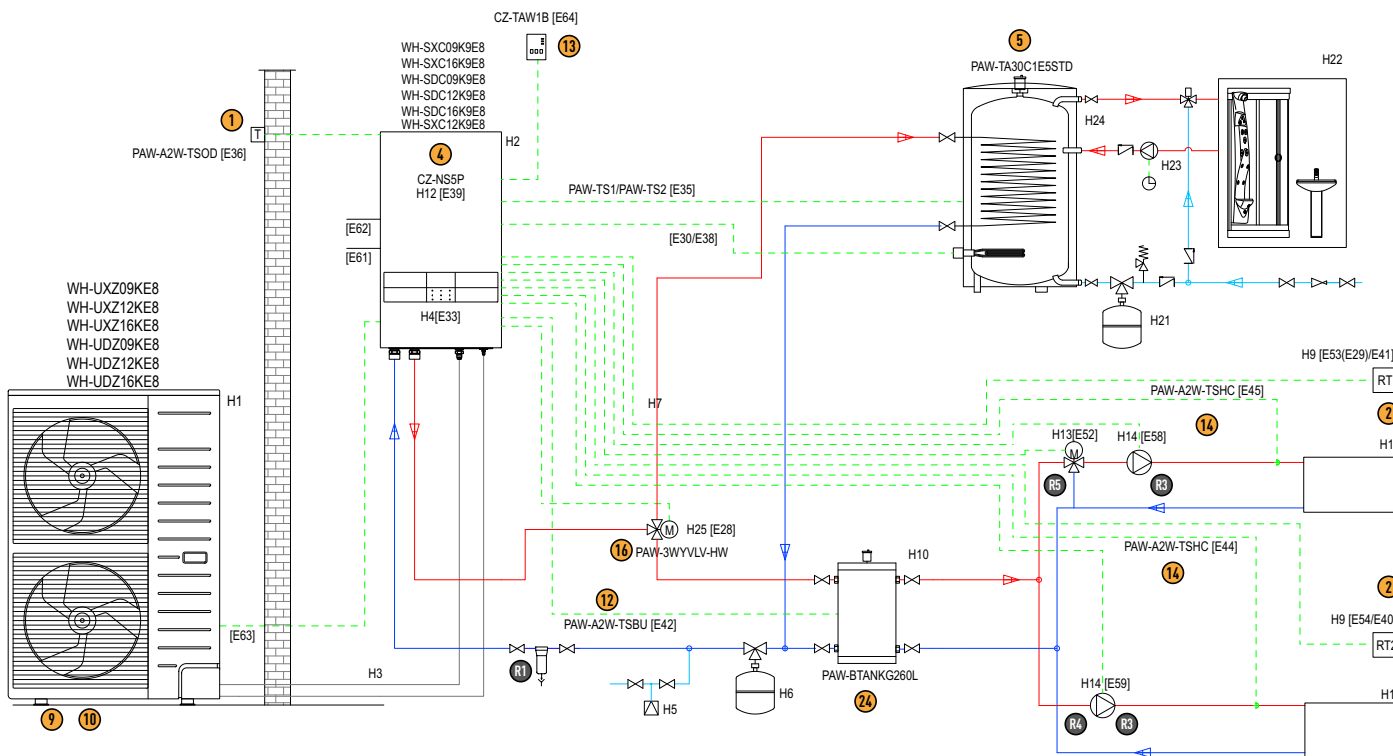

**Hinweis:**  
Heizungsanlage muss gem. VDI 2035 befüllt werden.

Schematische Darstellung – einschlägige Normen und Richtlinien sind zu beachten!

	Baugröße:	9 kW	12 kW	16 kW
<b>Aquarea T-CAP</b>				
<b>Aquarea HP</b>				
<b>Funktionsnotwendiges Zubehör</b>				
	Anzahl	Kurz-Bez		
1 Außen-Temperaturfühler (optional)	1	PAW-A2W-TSOD		
2 Raum-Temperaturfühler (optional)	2	PAW-A2W-TSRT		
4 Zusatzplatine für erweiterte Systemfunktionen	1	CZ-NS5P		
5 Brauchwasserspeicher, 290 Liter	1	PAW-TA30C1E5STD		
9 Zusatz-Gehäuseheizung 7 – 16 kW	1	CZ-NE3P		
10 Dämpfungssockel-Set	1	PAW-GRDBSE20		
12 Pufferspeicher-Temperaturfühler	1	PAW-A2W-TSBU		
13 WLAN-Adapter für Internet-Steuerung mit Aquarea Smart Cloud	1	CZ-TAW1B		
14 Heizkreis- und Schwimmbad-Temperaturfühler	2	PAW-A2W-TSHC		
16 3-Wege-Umschaltventil EXTERN (oder INTERN)	1	PAW-3WYVLV-HW [CZ-NV2]		
24 Pufferspeicher, 252 Liter	1	PAW-BTANKG260L		
R1 Magnetit-Schlammabscheider 1" (optional)	1			
R3 Heizungspumpe, Rp 1	2			
R4 Kesselanbindesystem ohne Pumpe, ohne Mischer, DN 25	1			
R5 Kesselanbindesystem, DN 25 ohne Pumpe mit 3-W-Mischer	1			

Hinweis: Wir empfehlen im Altbau bzw. bei Verwendung von Radiatoren und bei Leistungen ab 9 kW den Einsatz von Pufferspeichern.

### Kühlmittleitung, 20 Meter für 400 V-Geräte

Twin-Rohr 1/4" x 1/2" (für 9, 12 und 16 kW Geräte)

### Inbetriebnahme

Sämtliche Rohrleitungen und Elektroleitungen sind funktionsfähig angeschlossen und geprüft (inkl. Anfahrt).

Preise finden Sie in der Service-Preisliste



# HYDRAULIK-BEISPIELE

## Beispiel 5

Hydrosplit-Wärmepumpe + Kombi-Hydromodul (5 – 9 kW, 230 Volt)

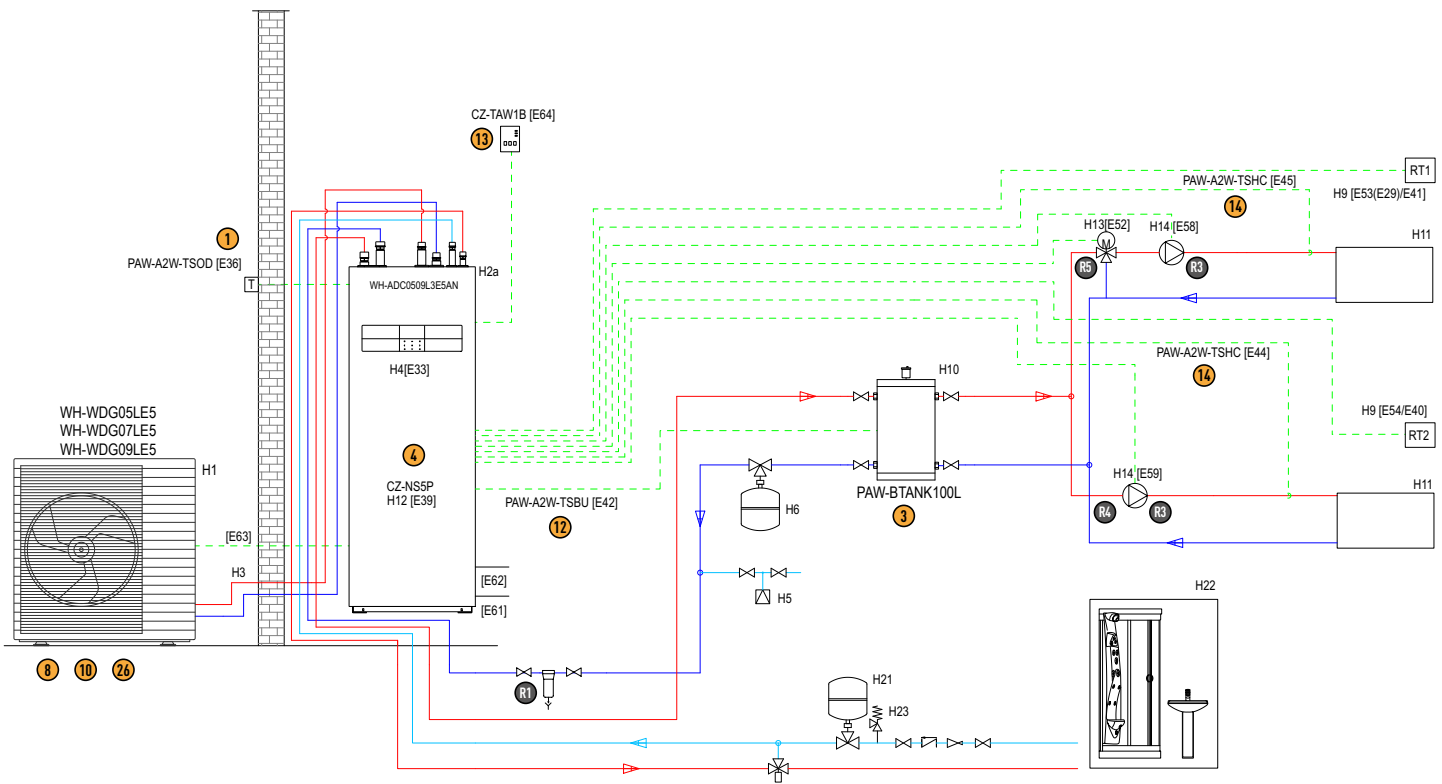

**Hinweis:**  
Heizungsanlage muss gem. VDI 2035 befüllt werden.

Schematische Darstellung – einschlägige Normen und Richtlinien sind zu beachten!

	Baugröße:	5 kW	7 kW	9 kW
<b>Aquarea HP</b>				
<b>Funktionsnotwendiges Zubehör</b>				
1 Außen-Temperaturfühler (optional)	Anzahl	1	Kurz-Bez PAW-A2W-TSOD	
2 Raum-Temperaturfühler (optional)		2	PAW-A2W-TSRT	
3 Pufferspeicher, 100 Liter		1	PAW-BTANK100L	
4 Zusatzplatine für erweiterte Systemfunktionen		1	CZ-NS5P	
8 Zusatz-Gehäuseheizung L Serie 5,7 und 9 kW und M Serie		1	CZ-NE4P	
10 Dämpfungssockel-Set		1	PAW-GRDBSE20	
12 Pufferspeicher-Temperaturfühler		1	PAW-A2W-TSBU	
13 WLAN-Adapter für Internet-Steuerung mit Aquarea Smart Cloud (im Lieferumfang enthalten)		1	CZ-TAW1B	
14 Heizkreis- und Schwimmbad-Temperaturfühler		2	PAW-A2W-TSHC	
26 Frostschutzventil 1"		2	PAW-A2W-AFVLV-1	
R1 Magnetit-Schlammabscheider		1		
R3 Heizungspumpe, Rp 1		2		
R4 Kesselanbindesystem ohne Pumpe, ohne Mischer, DN 25		1		
R5 Kesselanbindesystem, DN 25 ohne Pumpe mit 3-W-Mischer		1		

Hinweis: Wir empfehlen im Altbau bzw. bei Verwendung von Radiatoren und bei Leistungen ab 9 kW den Einsatz von Pufferspeichern.

### Inbetriebnahme

Sämtliche Rohrleitungen und Elektroleitungen sind funktionsfähig angeschlossen und geprüft (inkl. Anfahrt).

Preise finden Sie in der Service-Preisliste



# HYDRAULIK-BEISPIELE

## Beispiel 6

Hydrosplit-Wärmepumpe + Hydromodul (5 – 9 kW, 230 Volt)

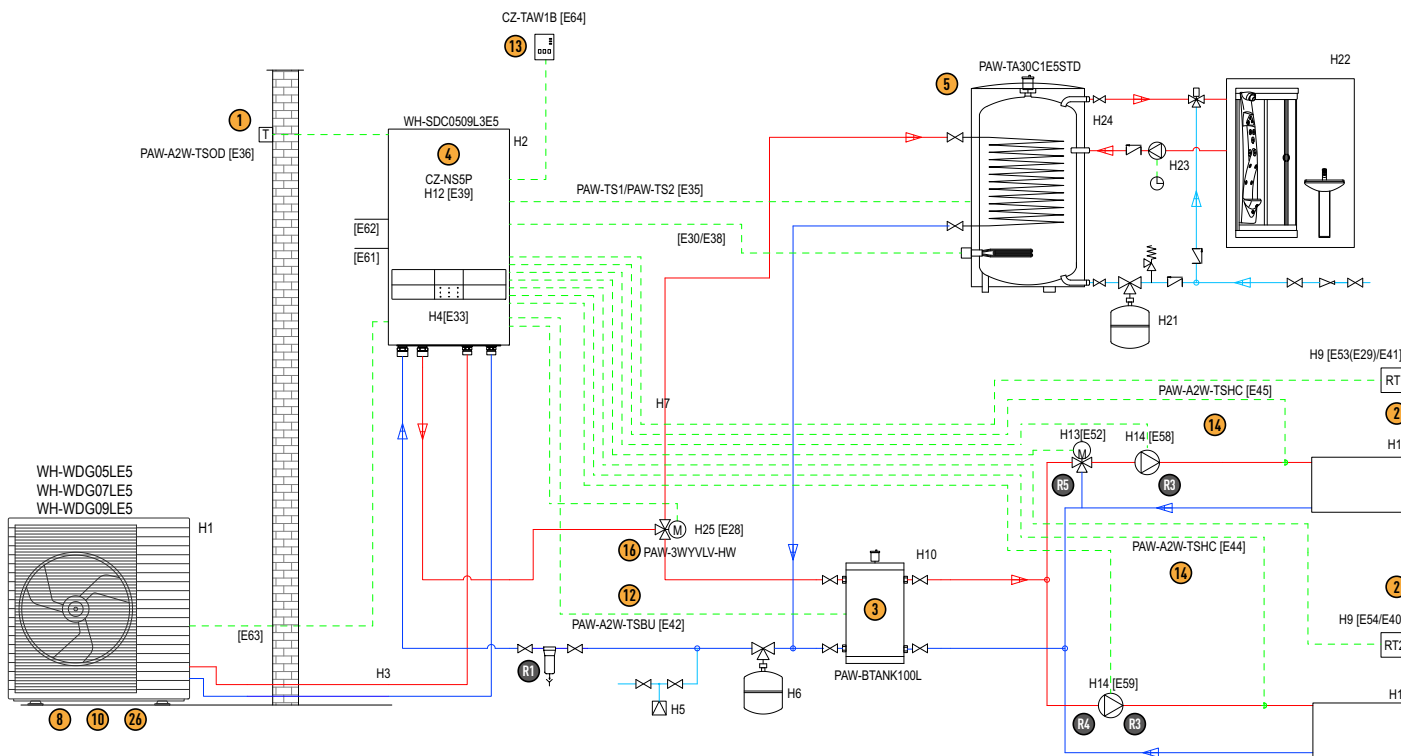

**Hinweis:**  
Heizungsanlage muss  
gem. VDI 2035 befüllt  
werden.

Schematische Darstellung –  
einschlägige Normen und Richtlinien  
sind zu beachten!

	Baugröße:	5 kW	7 kW	9 kW
<b>Aquarea HP</b>				
<b>Funktionsnotwendiges Zubehör</b>				
1	Anzahl	1	1	1
1	Kurz-Bez	PAW-A2W-TSOD		
2	Anzahl	2	2	2
2	Kurz-Bez	PAW-A2W-TSRT		
3	Anzahl	1	1	1
3	Kurz-Bez	PAW-BTANK100L		
4	Anzahl	1	1	1
4	Kurz-Bez	CZ-NS5P		
5	Anzahl	1	1	1
5	Kurz-Bez	PAW-TA30C1E5STD		
6	Anzahl	1	1	1
6	Kurz-Bez	CZ-NE4P		
10	Anzahl	1	1	1
10	Kurz-Bez	PAW-GRDBSE20		
12	Anzahl	1	1	1
12	Kurz-Bez	PAW-A2W-TSBU		
13	Anzahl	1	1	1
13	Kurz-Bez	CZ-TAW1B		
14	Anzahl	2	2	2
14	Kurz-Bez	PAW-A2W-TSHC		
16	Anzahl	1	1	1
16	Kurz-Bez	PAW-3WYVLV-HW [CZ-NV2]		
26	Anzahl	2	2	2
26	Kurz-Bez	PAW-A2W-AFVLV-1		
R1	Anzahl	1	1	1
R1	Kurz-Bez	Magnetit-Schlammabscheider 1" (optional)		
R3	Anzahl	2	2	2
R3	Kurz-Bez	Heizungspumpe, Rp 1		
R4	Anzahl	1	1	1
R4	Kurz-Bez	Kesselanbindesystem ohne Pumpe, ohne Mischer, DN 25		
R5	Anzahl	1	1	1
R5	Kurz-Bez	Kesselanbindesystem, DN 25 ohne Pumpe mit 3-W-Mischer		

**Hinweis:** Wir empfehlen im Altbau bzw. bei Verwendung von Radiatoren und bei Leistungen ab 9 kW den Einsatz von Pufferspeichern.

### Inbetriebnahme

Sämtliche Rohrleitungen und Elektroleitungen sind funktionsfähig angeschlossen und geprüft (inkl. Anfahrt).

Preise finden Sie in der Service-Preislise



# HYDRAULIK-BEISPIELE

## Beispiel 7

Hydrosplit-Wärmepumpe + Kombi-Hydromodul (9 – 16 kW, 400 Volt)

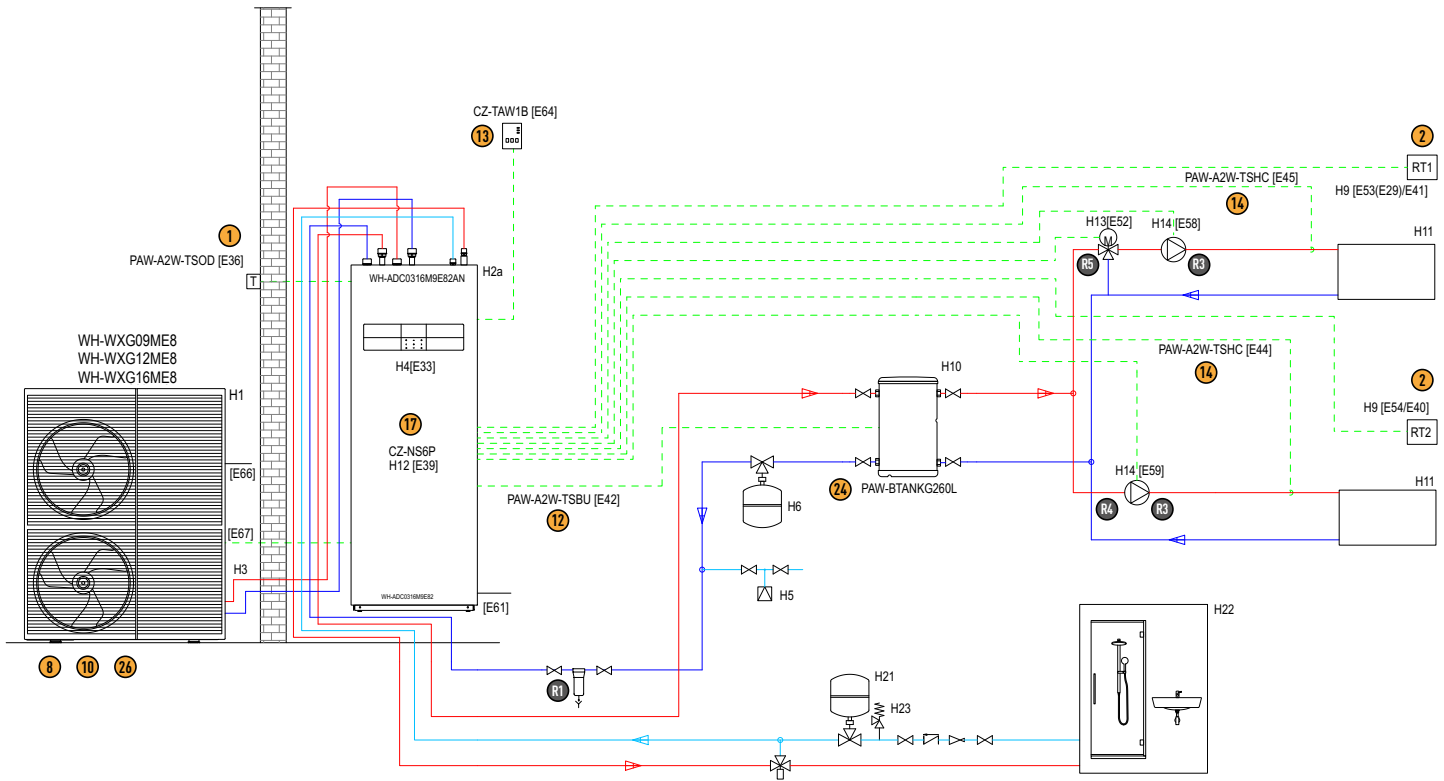

**Hinweis:**  
Heizungsanlage muss gem. VDI 2035 befüllt werden.

Schematische Darstellung – einschlägige Normen und Richtlinien sind zu beachten!

	Baugröße:	9 kW	12 kW	16 kW
<b>Aquarea T-CAP</b>				
<b>Funktionsnotwendiges Zubehör</b>				
1 Außen-Temperaturfühler (optional)	Anzahl	1		Kurz-Bez
2 Raum-Temperaturfühler (optional)		2		PAW-A2W-TSOD
8 Zusatz-Gehäuseheizung L Serie 5,7 und 9 kW und M Serie		1		CZ-NE4P
10 Dämpfungssockel-Set		1		PAW-GRDBSE20
12 Pufferspeicher-Temperaturfühler		2		PAW-A2W-TSBU
13 WLAN-Adapter für Internet-Steuerung mit Aquarea Smart Cloud (im Lieferumfang enthalten)		1		CZ-TAW1B
14 Heizkreis- und Schwimmbad-Temperaturfühler		2		PAW-A2W-TSHC
17 Zusatzplatine für erweiterte Systemfunktionen		1		CZ-NS6P
24 Pufferspeicher, 252 Liter		1		PAW-BTANKG260L
26 Frostschutzventil 1"		2		PAW-A2W-AFVLV-1
R1 Magnetit-Schlammabscheider		1		
R3 Heizungspumpe, Rp 1		2		
R4 Kesselanbindesystem ohne Pumpe, ohne Mischer, DN 25		1		
R5 Kesselanbindesystem, DN 25 ohne Pumpe mit 3-W-Mischer		1		

**Hinweis:** Wir empfehlen im Altbau bzw. bei Verwendung von Radiatoren und bei Leistungen ab 9 kW den Einsatz von Pufferspeichern.

### Inbetriebnahme

Sämtliche Rohrleitungen und Elektroleitungen sind funktionsfähig angeschlossen und geprüft (inkl. Anfahrt).

Preise finden Sie in der Service-Preisliste



# HYDRAULIK-BEISPIELE

## Beispiel 8

Hydrosplit-Wärmepumpe + Hydromodul (9 – 16 kW, 400 Volt)

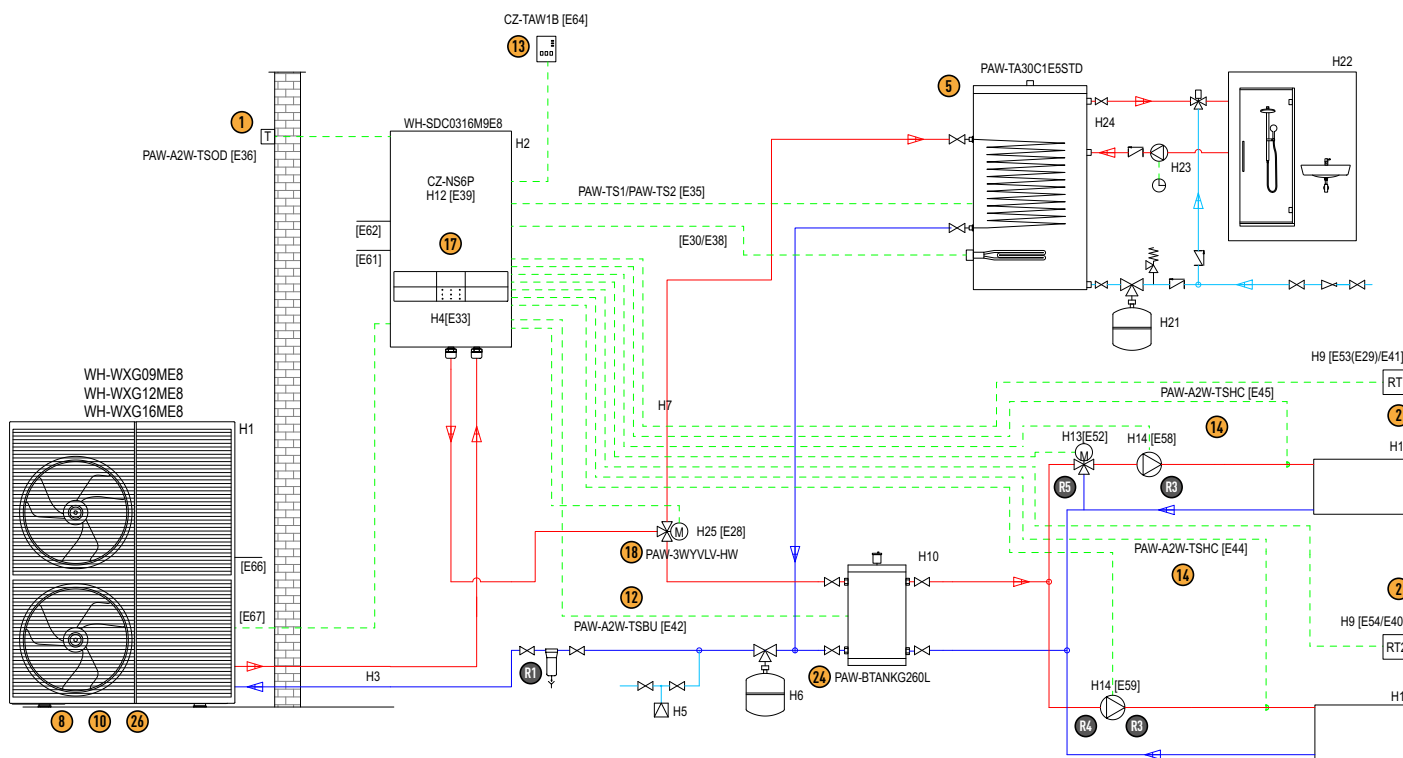

**Hinweis:**  
Heizungsanlage muss gem. VDI 2035 befüllt werden.

Schematische Darstellung – einschlägige Normen und Richtlinien sind zu beachten!

	Baugröße:	9 kW	12 kW	16 kW
<b>Aquarea T-CAP</b>				
<b>Funktionsnotwendiges Zubehör</b>				
① Außen-Temperaturfühler (optional)	Anzahl	1		
② Raum-Temperaturfühler (optional)		1		
⑤ Brauchwasserspeicher, 290 Liter	Kurz-Bez	PAW-A2W-TSOD		
⑧ Zusatz-Gehäuseheizung L Serie 5,7 und 9 kW und M Serie		PAW-A2W-TSRT		
⑩ Dämpfungssockel-Set		PAW-TA30C1E5STD		
⑫ Pufferspeicher-Temperaturfühler		PAW-GRDBSE20		
⑬ WLAN-Adapter für Internet-Steuerung mit Aquarea Smart Cloud (im Lieferumfang enthalten)		PAW-A2W-TSBU		
⑭ Heizkreis- und Schwimmbad-Temperaturfühler		CZ-TAW1B		
⑰ Zusatzplatine für erweiterte Systemfunktionen		PAW-A2W-TSHC		
⑱ 3-Wege-Umschaltventil EXTERN (oder INTERN)		PAW-A2W-TSHC		
⑳ Pufferspeicher, 252 Liter		PAW-3WYVLV-HW (CZ-NV3)		
㉑ Frostschutzventil 1"		PAW-BTANKG260L		
㉒ Magnetit-Schlammabscheider 1" (optional)		PAW-A2W-AFVLV-1		
㉓ Heizungspumpe, Rp 1				
㉔ Kesselanbindesystem ohne Pumpe, ohne Mischer, DN 25				
㉕ Kesselanbindesystem, DN 25 ohne Pumpe mit 3-W-Mischer				

Hinweis: Wir empfehlen im Altbau bzw. bei Verwendung von Radiatoren und bei Leistungen ab 9 kW den Einsatz von Pufferspeichern.

### Inbetriebnahme

Sämtliche Rohrleitungen und Elektroleitungen sind funktionsfähig angeschlossen und geprüft (inkl. Anfahrt).

Preise finden Sie in der Service-Preislise



# HYDRAULIK-BEISPIELE

## Beispiel 9

Hydrosplit-Wärmepumpe + Reglermodul (9 – 16 kW, 400 Volt)

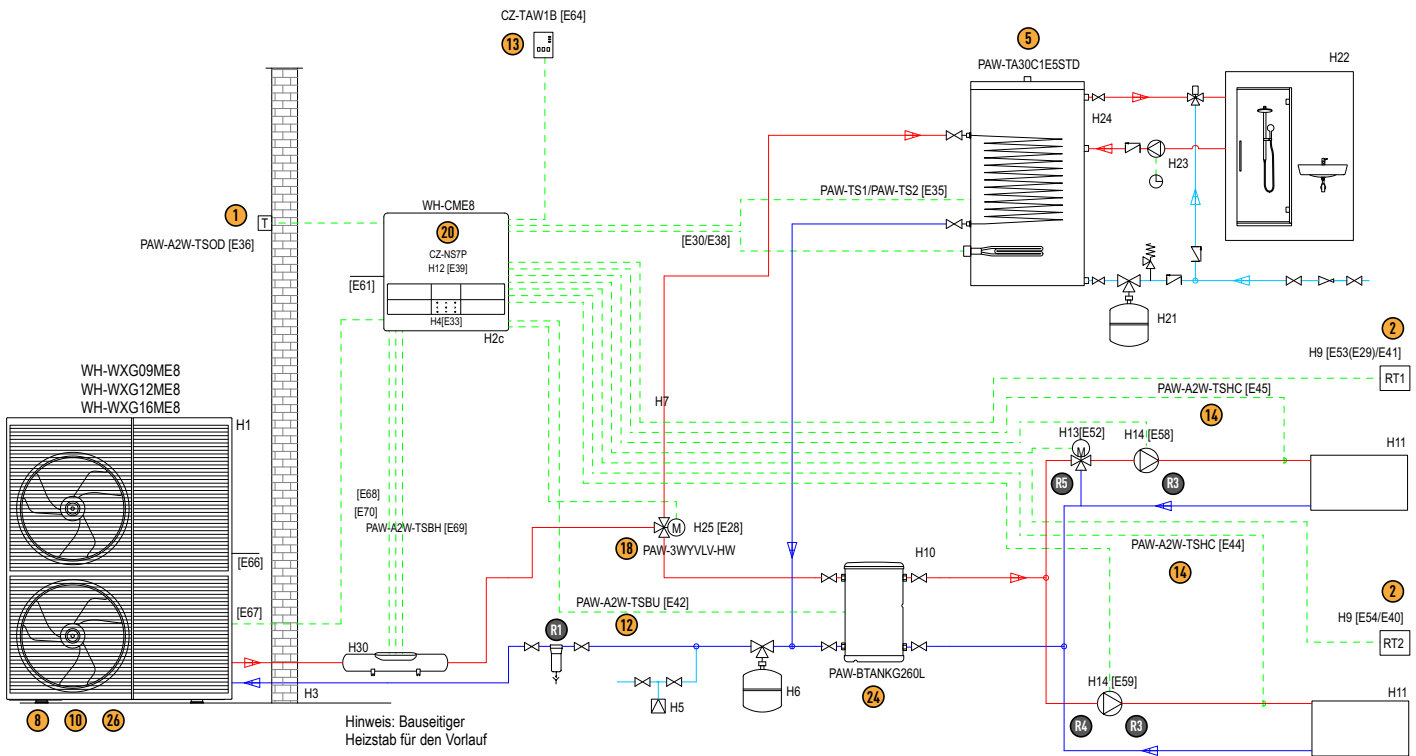

**Hinweis:**  
Heizungsanlage muss gem. VDI 2035 befüllt werden.

Schematische Darstellung – einschlägige Normen und Richtlinien sind zu beachten!

	Baugröße:		
	9 kW	12 kW	16 kW
<b>Aquarea T-CAP</b>			
<b>Funktionsnotwendiges Zubehör</b>			
1 Außen- Temperaturfühler (optional)	Anzahl	1	Kurz-Bez PAW-A2W-TSOD
2 Raum-Temperaturfühler (optional)	2	2	PAW-A2W-TSRT
5 Brauchwasserspeicher, 290 Liter	1	1	PAW-TA30C1E5STD
8 Zusatz-Gehäuseheizung L Serie 5,7 und 9 kW und M Serie	1	1	CZ-NE4P
10 Dämpfungssockel-Set	1	1	PAW-GRDBSE20
12 Pufferspeicher-Temperaturfühler	1	1	PAW-A2W-TSBU
13 WLAN-Adapter für Internet-Steuerung mit Aquarea Smart Cloud (im Lieferumfang enthalten)	1	1	CZ-TAW1B
14 Heizkreis- und Schwimmbad-Temperaturfühler	2	2	PAW-A2W-TSHC
18 3-Wege-Umschaltventil EXTERN	1	1	PAW-3WYVLV-HW
20 Zusatzplatine für erweiterte Systemfunktionen	1	1	CZ-NS7P
24 Pufferspeicher, 252 Liter	1	1	PAW-BTANKG260L
26 Frostschutzventil 1"	2	2	PAW-A2W-AFVLV-1
R1 Magnetit-Schlammabscheider 1" (optional)	1	1	
R3 Heizungspumpe, Rp 1	2	2	
R4 Kesselanbindesystem ohne Pumpe, ohne Mischer, DN 25	1	1	
R5 Kesselanbindesystem, DN 25 ohne Pumpe mit 3-W-Mischer	1	1	

**Hinweis:** Wir empfehlen im Altbau bzw. bei Verwendung von Radiatoren und bei Leistungen ab 9 kW den Einsatz von Pufferspeichern.

### Inbetriebnahme

Sämtliche Rohrleitungen und Elektroleitungen sind funktionsfähig angeschlossen und geprüft (inkl. Anfahrt).

Preise finden Sie in der Service-Preisliste



Aquarea Kombi-Hydrmodul für Splitsysteme | K-Serie

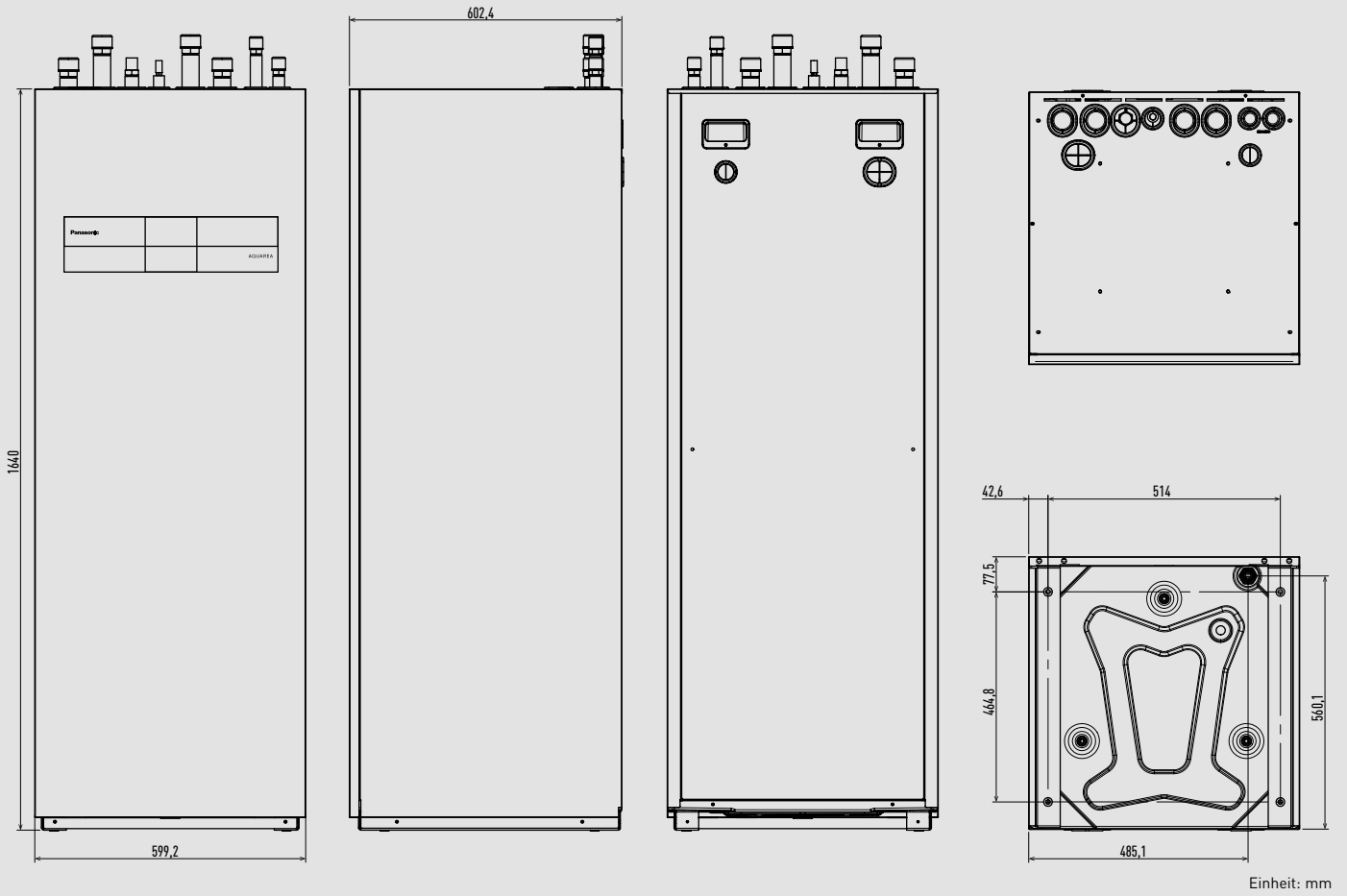

Aquarea Kombi-Hydrmodul für Hydrauliksysteme | L-Serie | mit Fremdstromanode

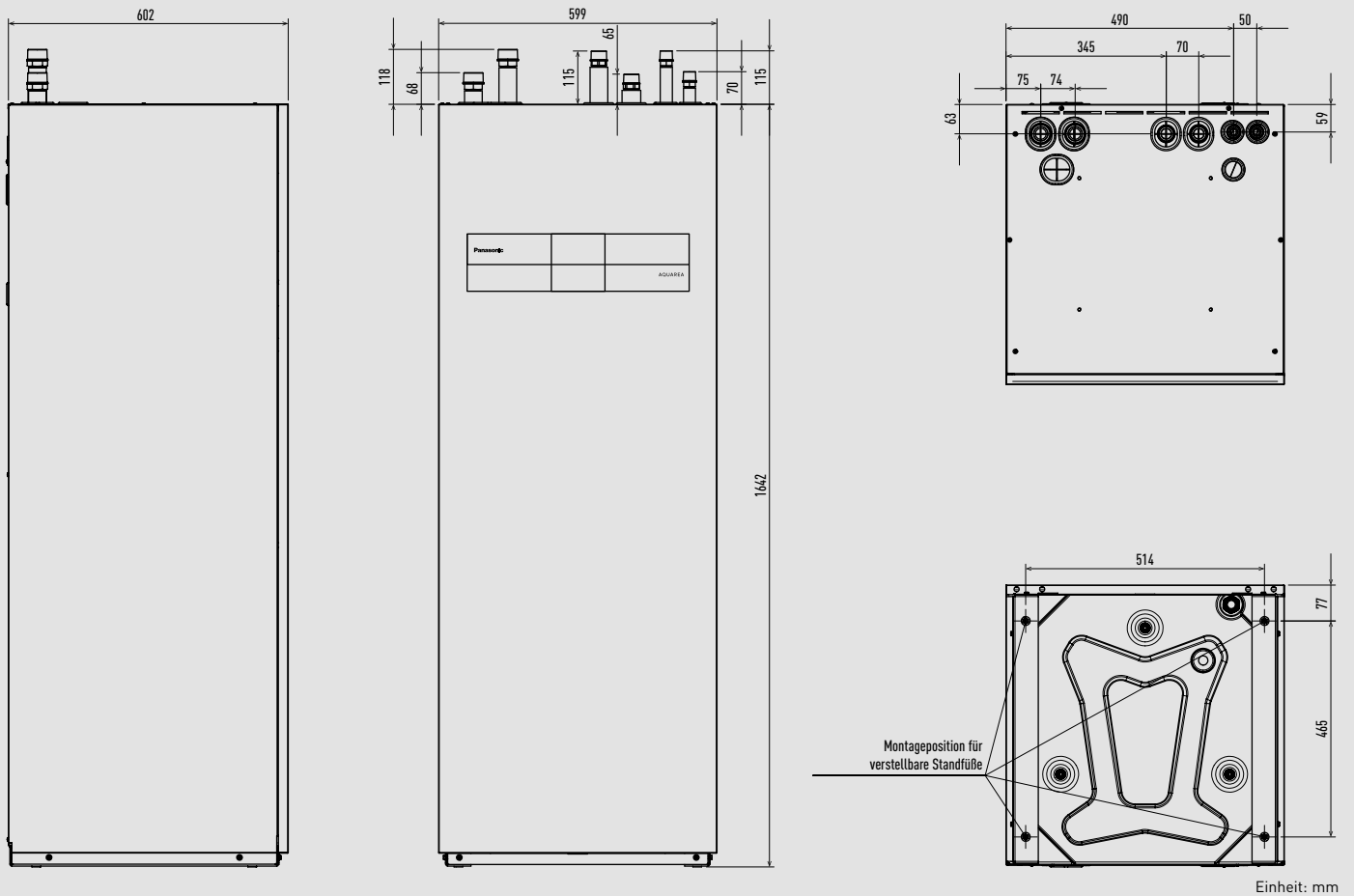

Aquarea Kombi-Hydrmodul (185 l) für Hydrauliksysteme | M-Serie

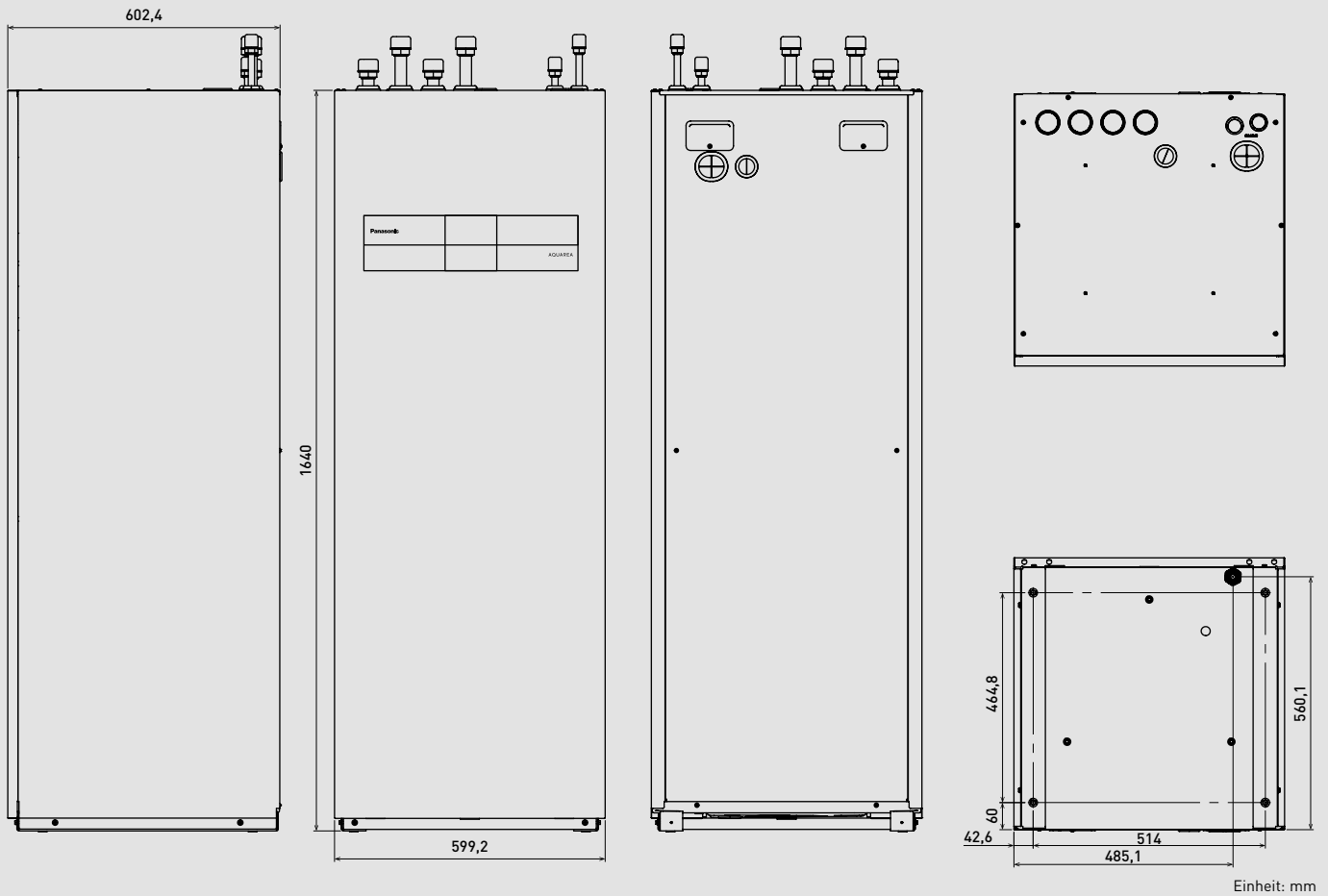

Aquarea Kombi-Hydrmodul (260 l) für Hydrauliksysteme | M-Serie und K-Serie

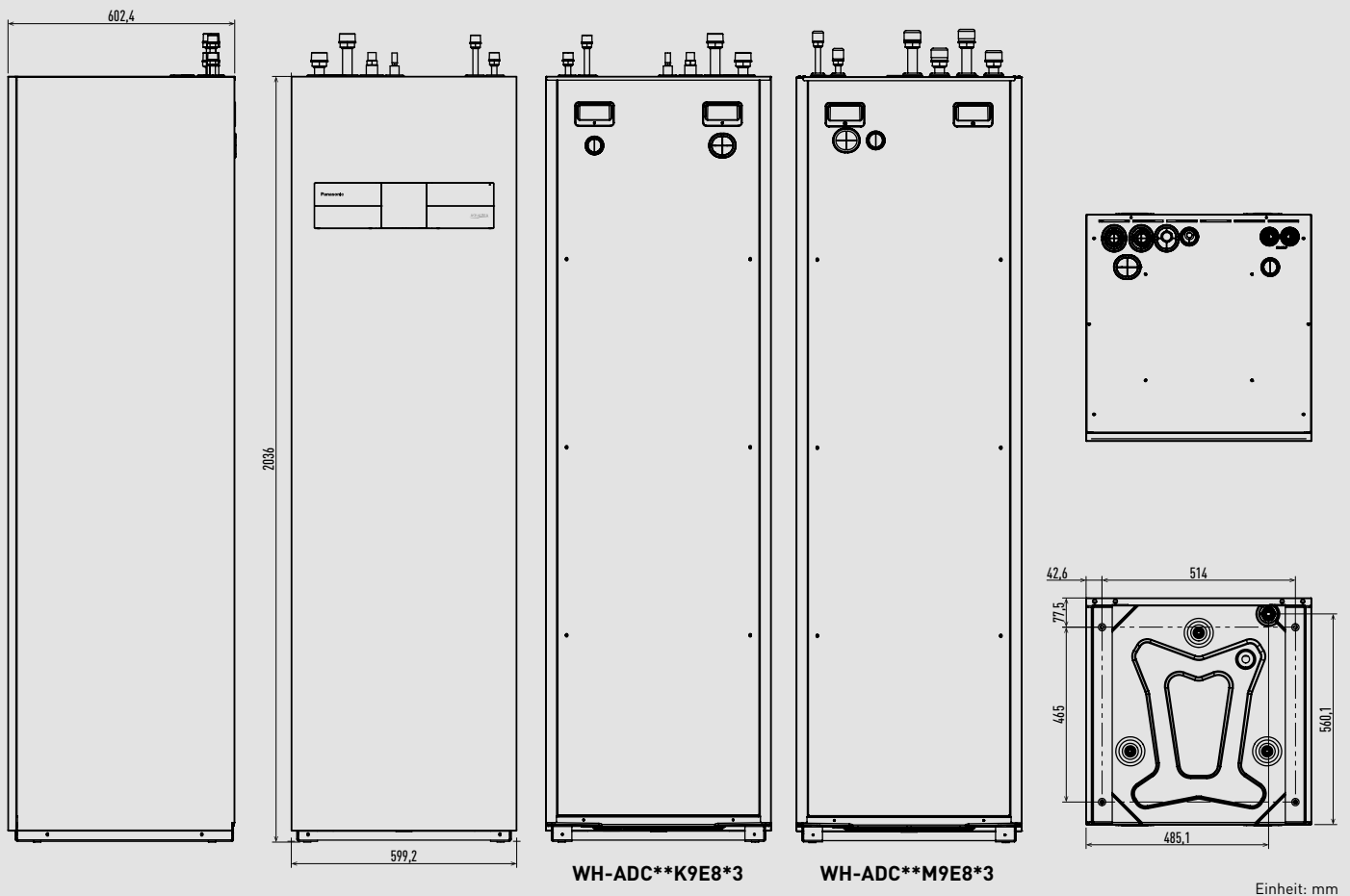

Aquarea Hydromodul für Splitsysteme | K-Serie

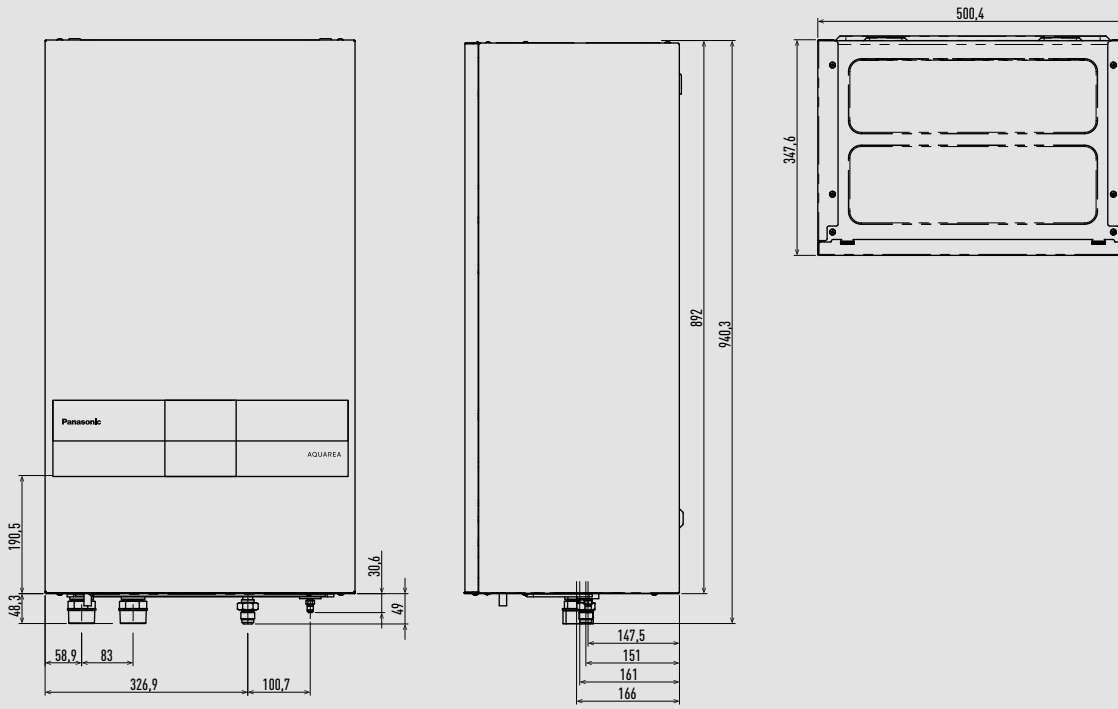

Einheit: mm

Aquarea Hydromodul für Hydrauliksysteme | L-Serie

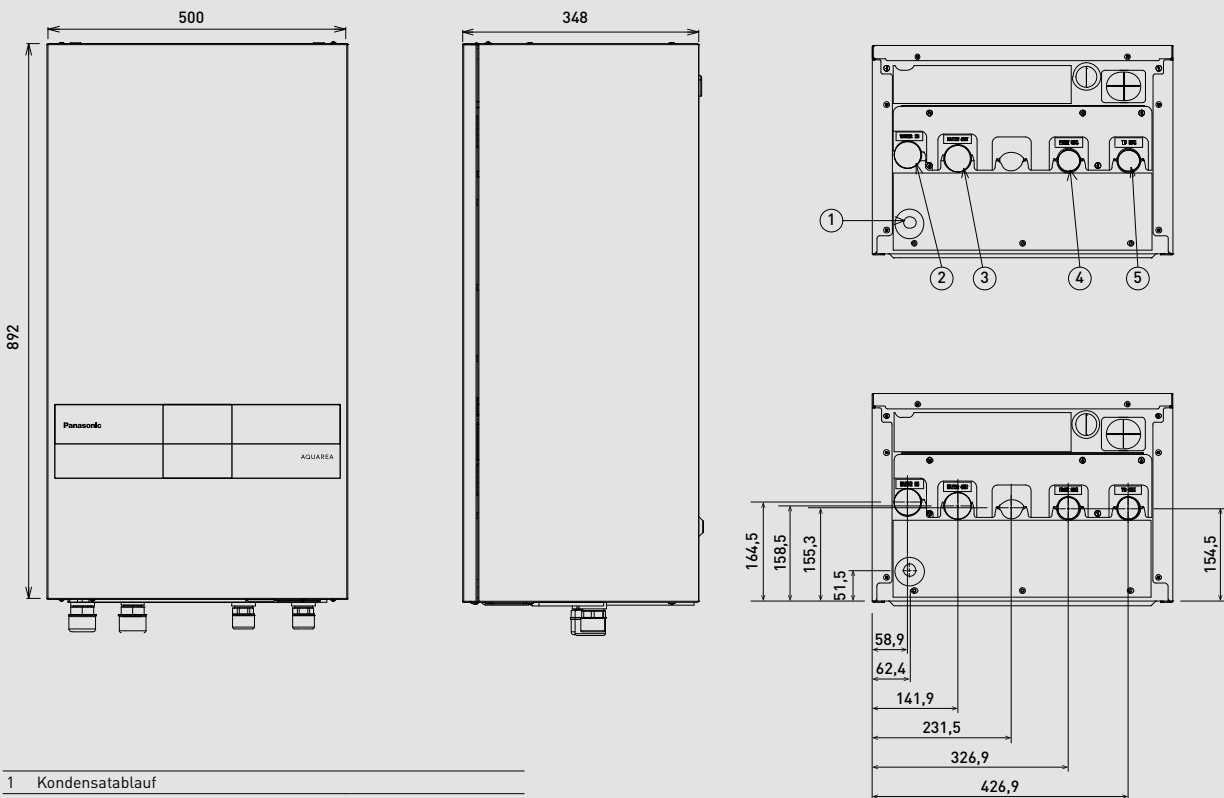

1	Kondensatablauf	
2	Wassereintritt	R 1 1/4"
3	Wasseraustritt	R 1 1/4"
4	Wassereintritt (vom Außengerät)	R1"
5	Wasseraustritt (zum Außengerät)	R1"

Einheit: mm

### Aquarea Hydromodul für Hydrauliksysteme | M-Serie

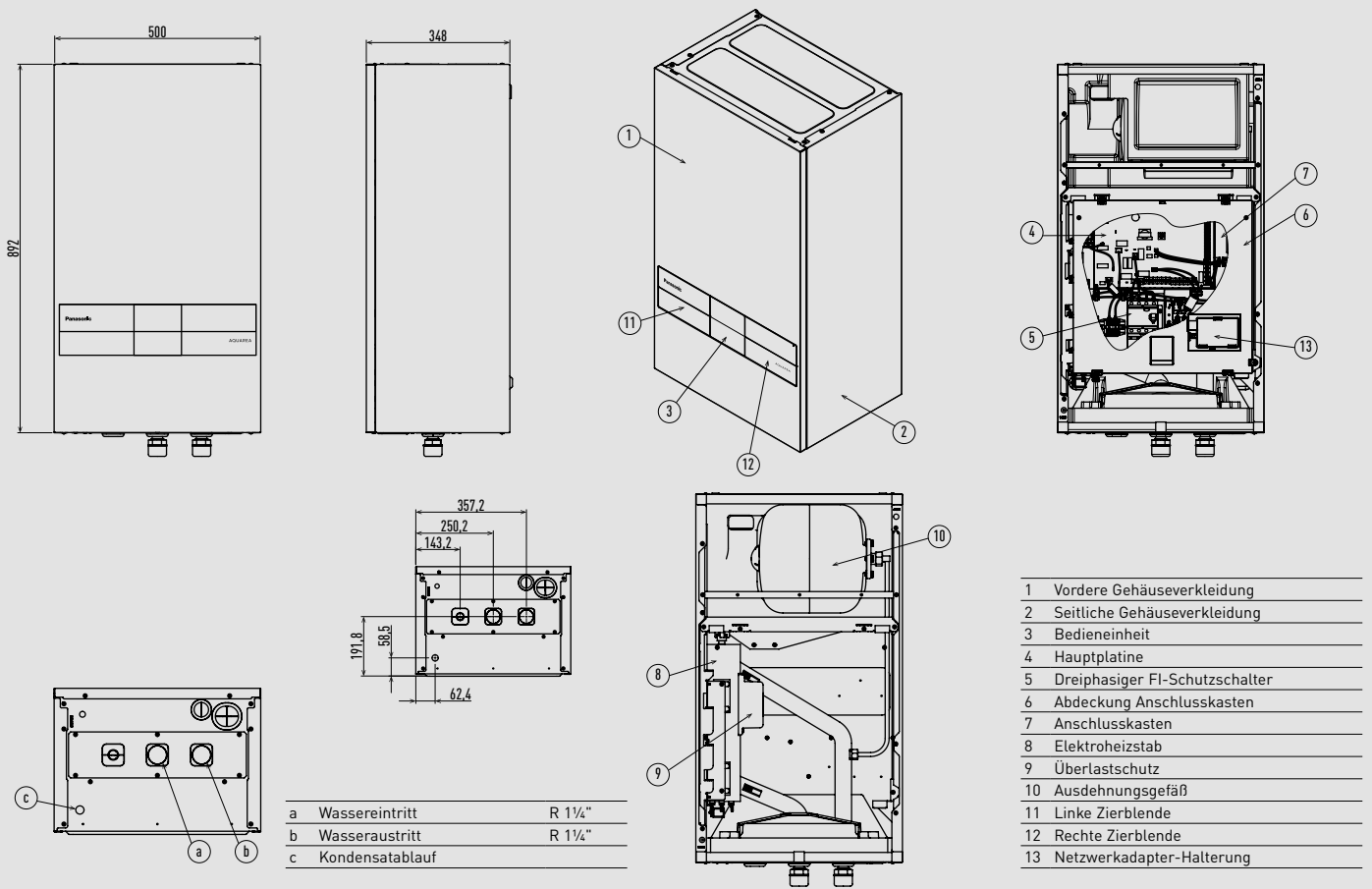

Einheit: mm

### Aquarea EcoFlex Kombi-Hydromodul (WH-ADF0309J3E5CM)

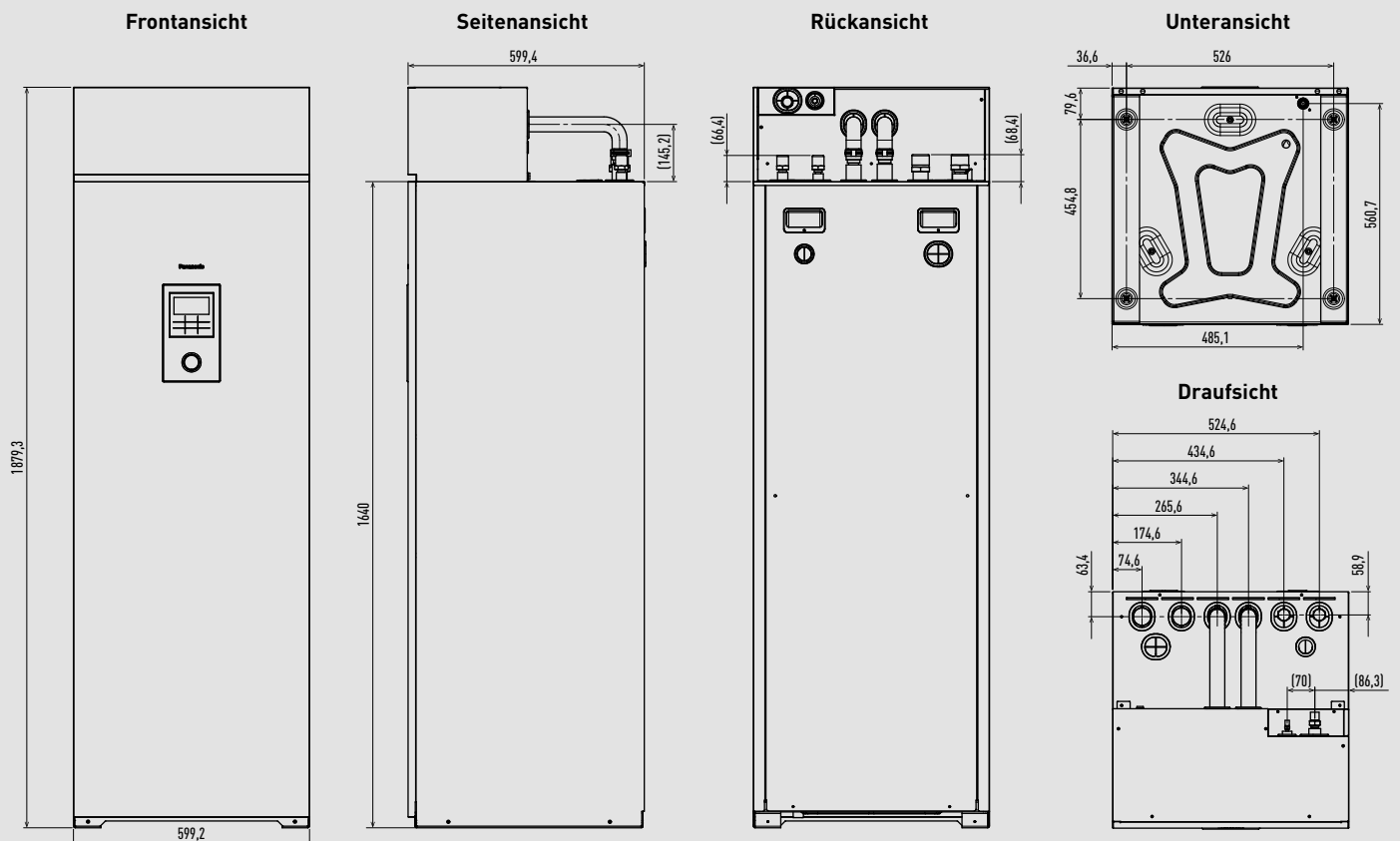

Einheit: mm

Aquarea EcoFlex Kanalgerät

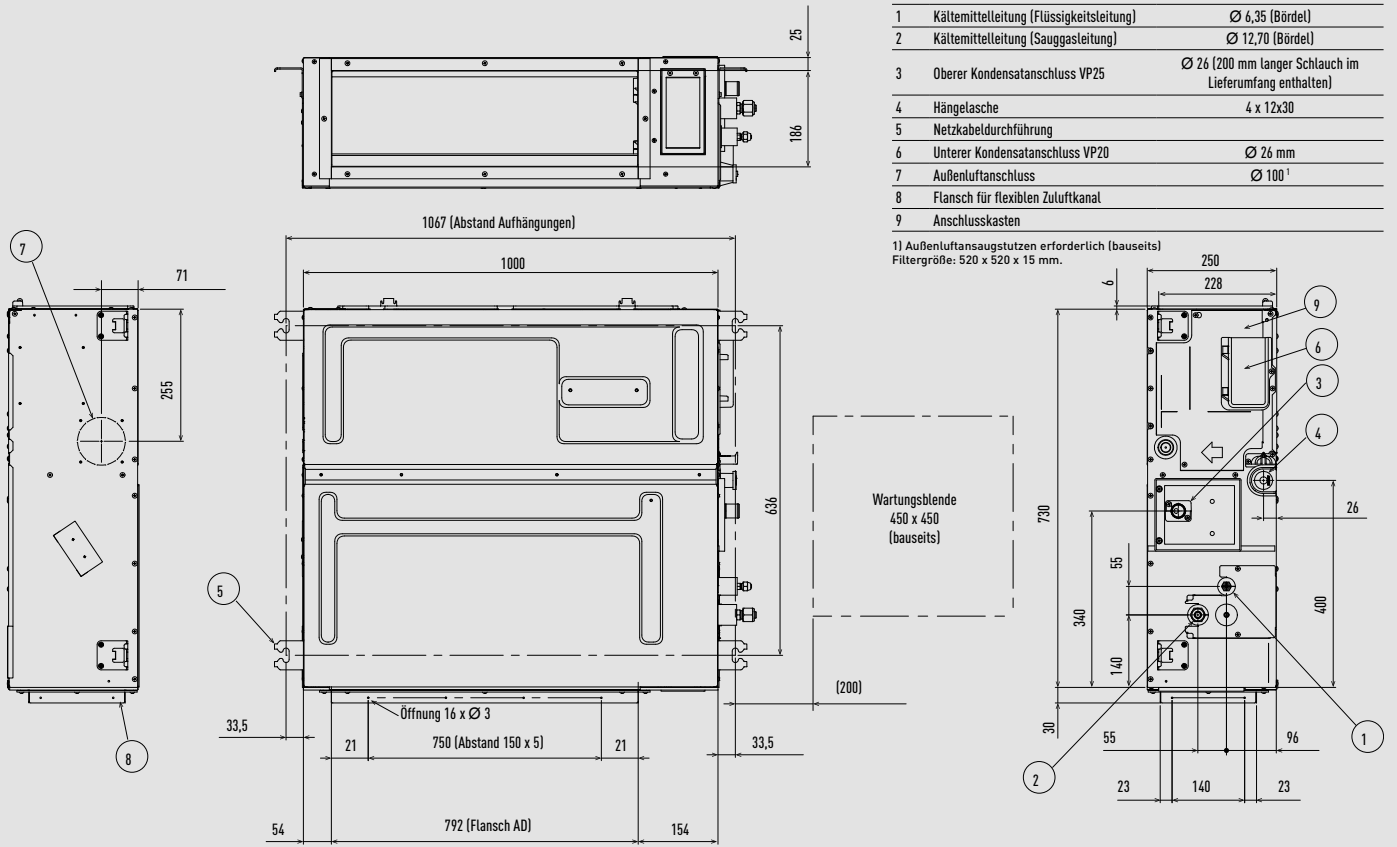

Einheit: mm

Aquarea EcoFlex Außengerät

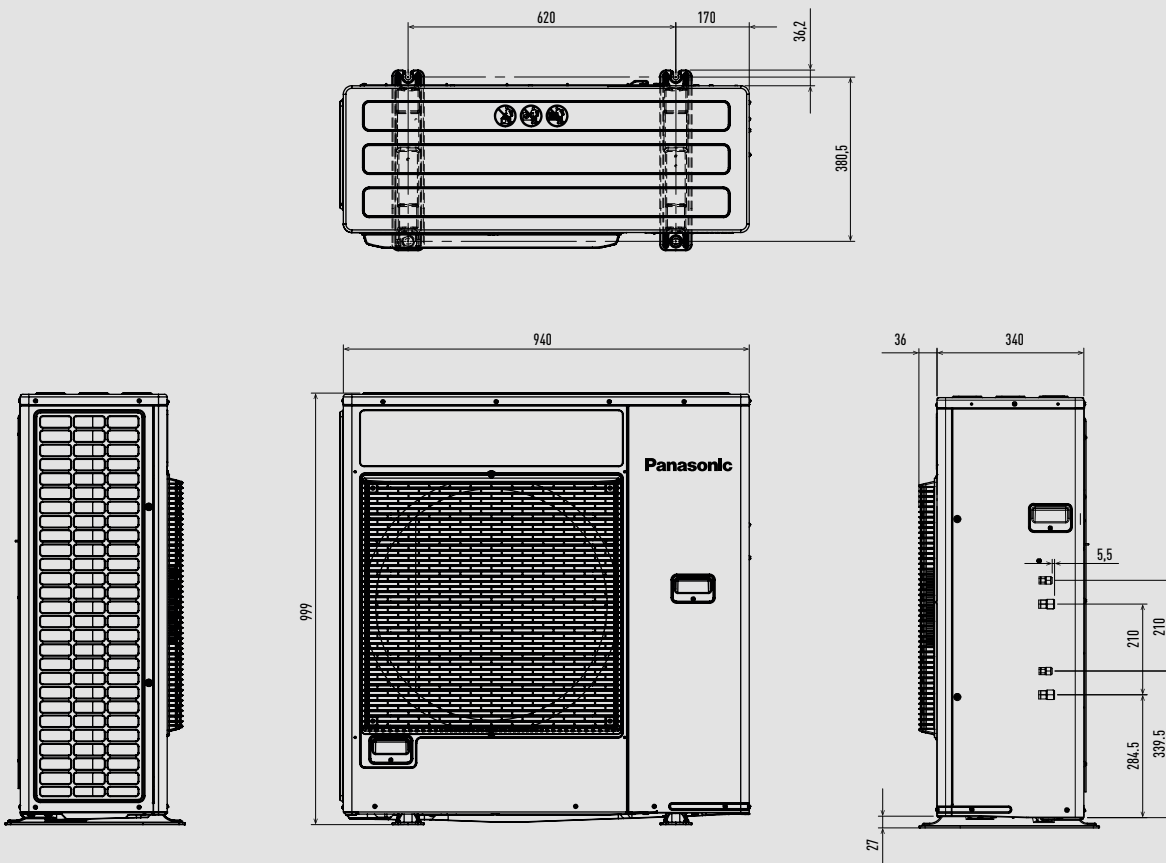

Einheit: mm



Aquarea HP Außengeräte für Hydrauliksysteme | L-Serie mit 5 bis 9 kW

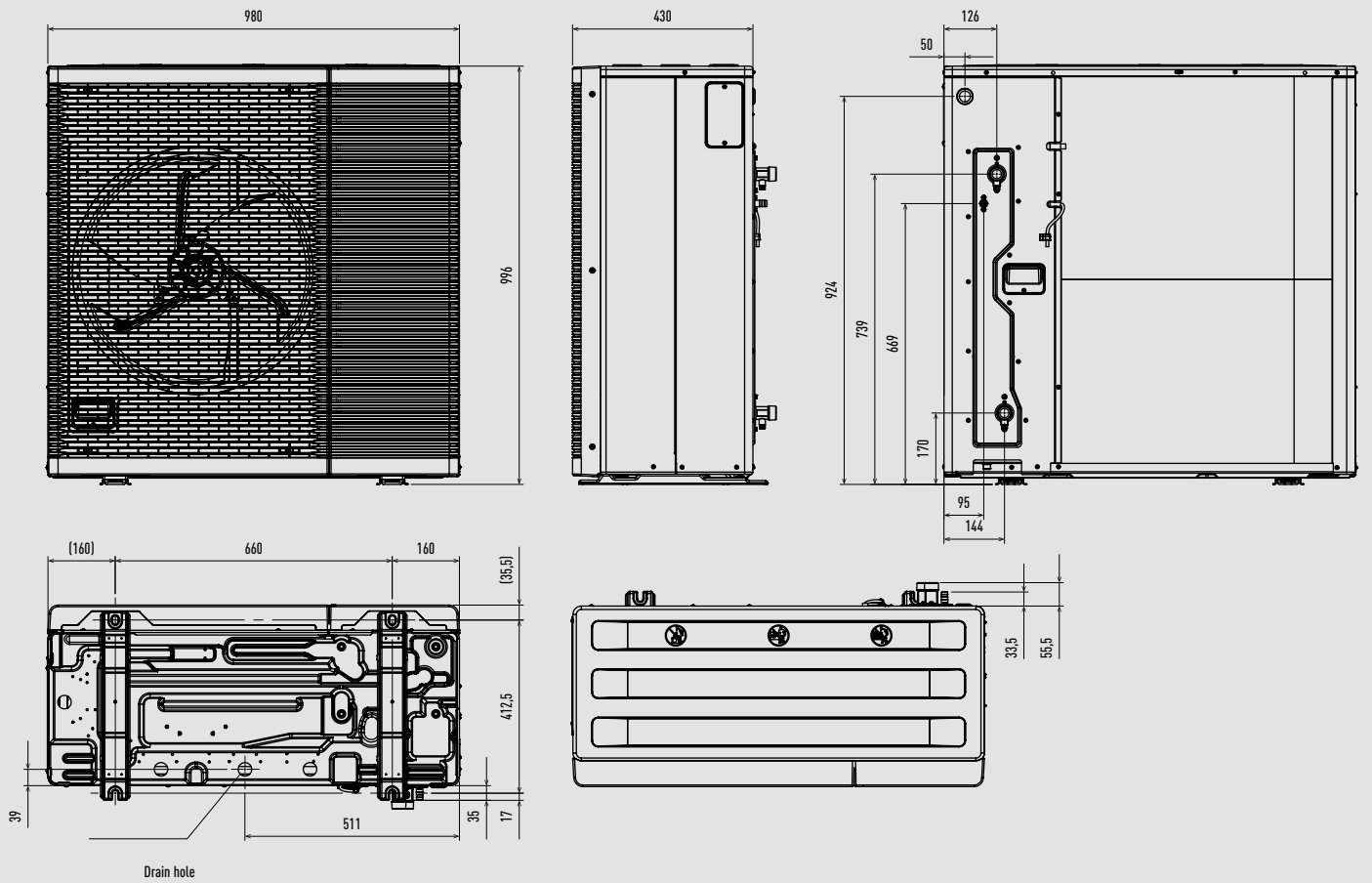

Einheit: mm

Aquarea HP Außengeräte für Splitsysteme | J-Serie mit 7 und 9 kW

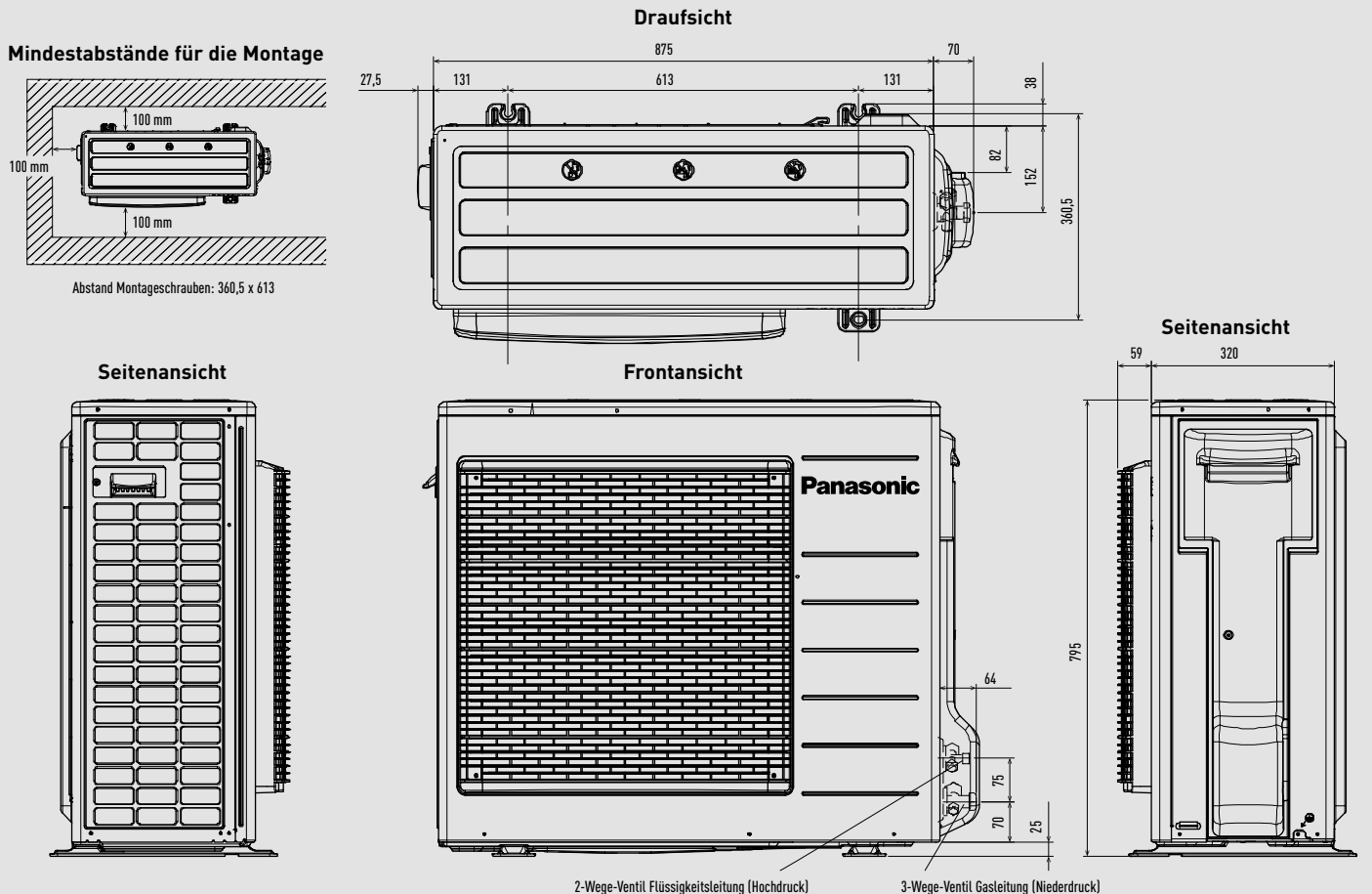

Einheit: mm

## Aquarea HP und T-CAP Außengeräte für Splitsysteme | J-Serie mit 9 bis 16 kW

(außer einphasiges 9 kW-HP-Gerät)

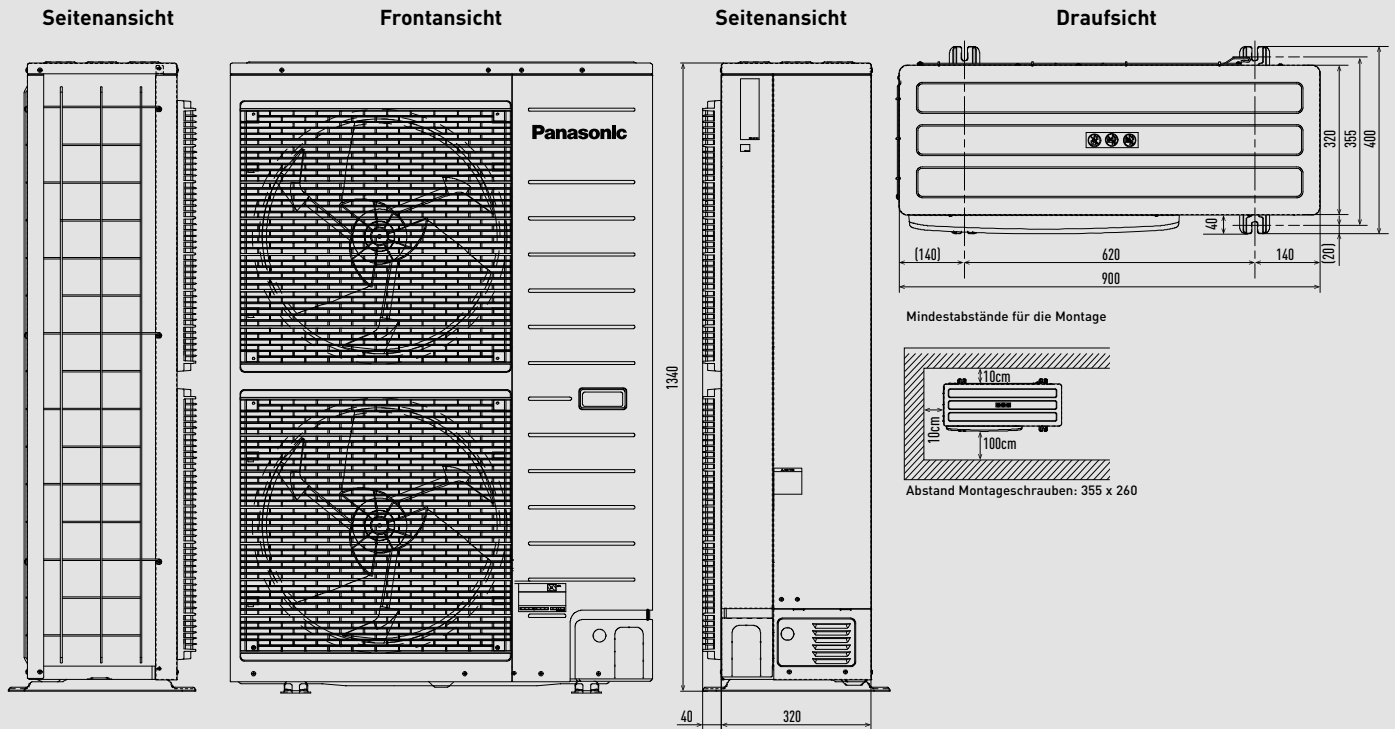

Einheit: mm

## Aquarea T-CAP Außengeräte für Hydrauliksysteme | M-Serie mit 9 bis 16 kW

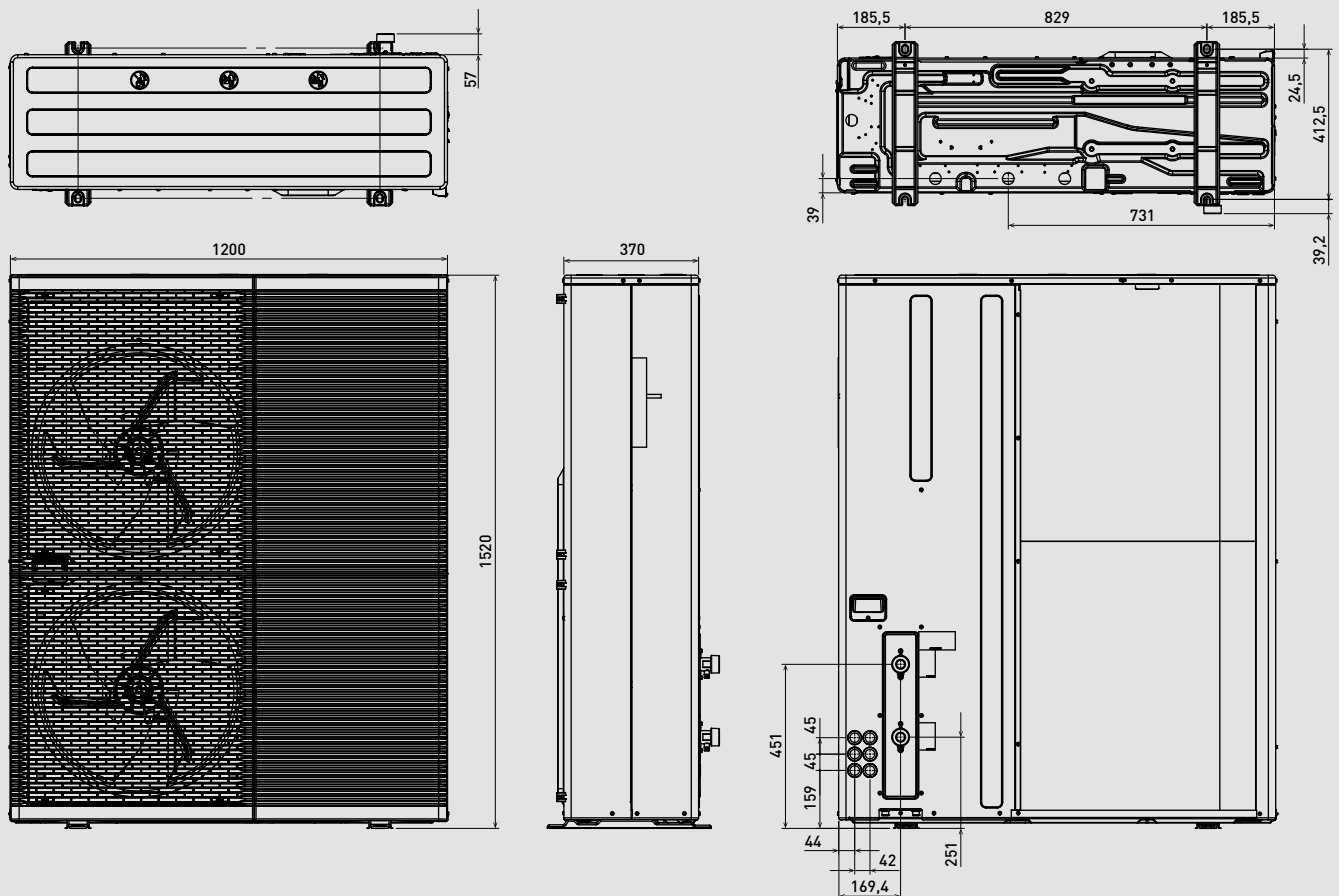

Einheit: mm

Aquarea HP Monoblöcke | J-Serie mit 5 bis 9 kW

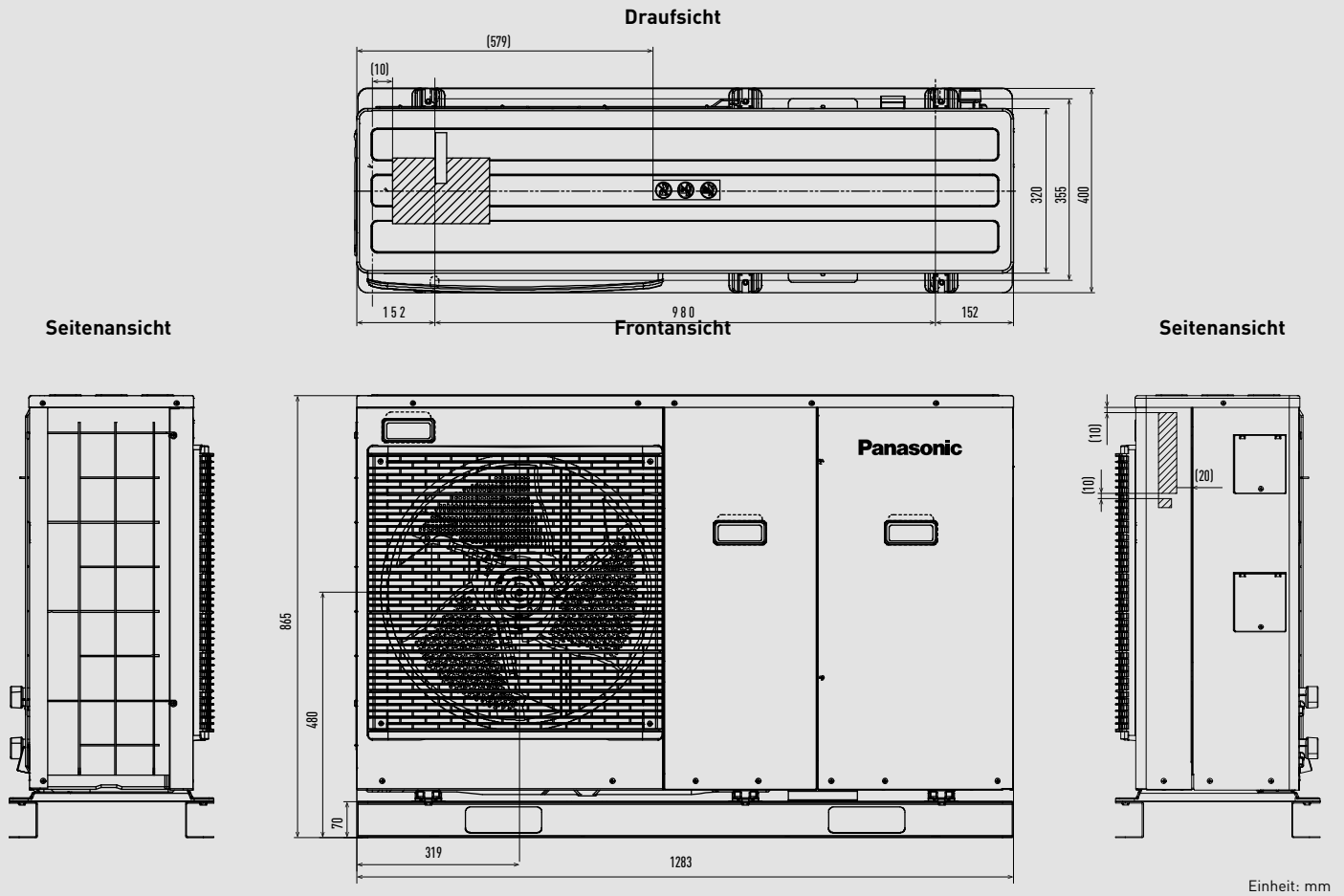

Aquarea T-CAP SuperQuiet Außengeräte der H-Serie sowie T-CAP Monoblöcke der J-Serie mit 9 bis 16 kW

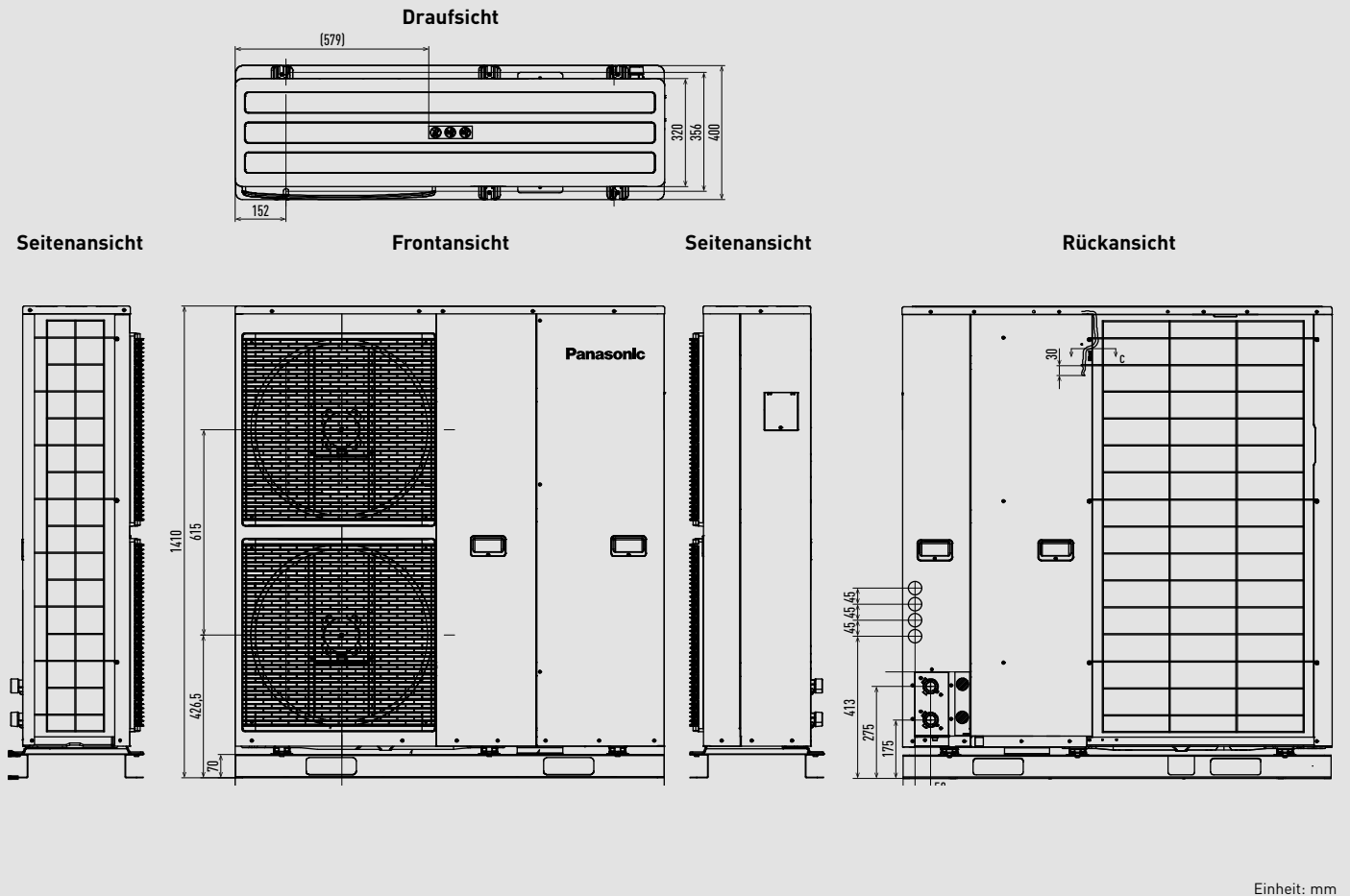

Aquarea T-CAP Außengeräte für Splitsysteme | K-Serie mit 9 bis 12 kW

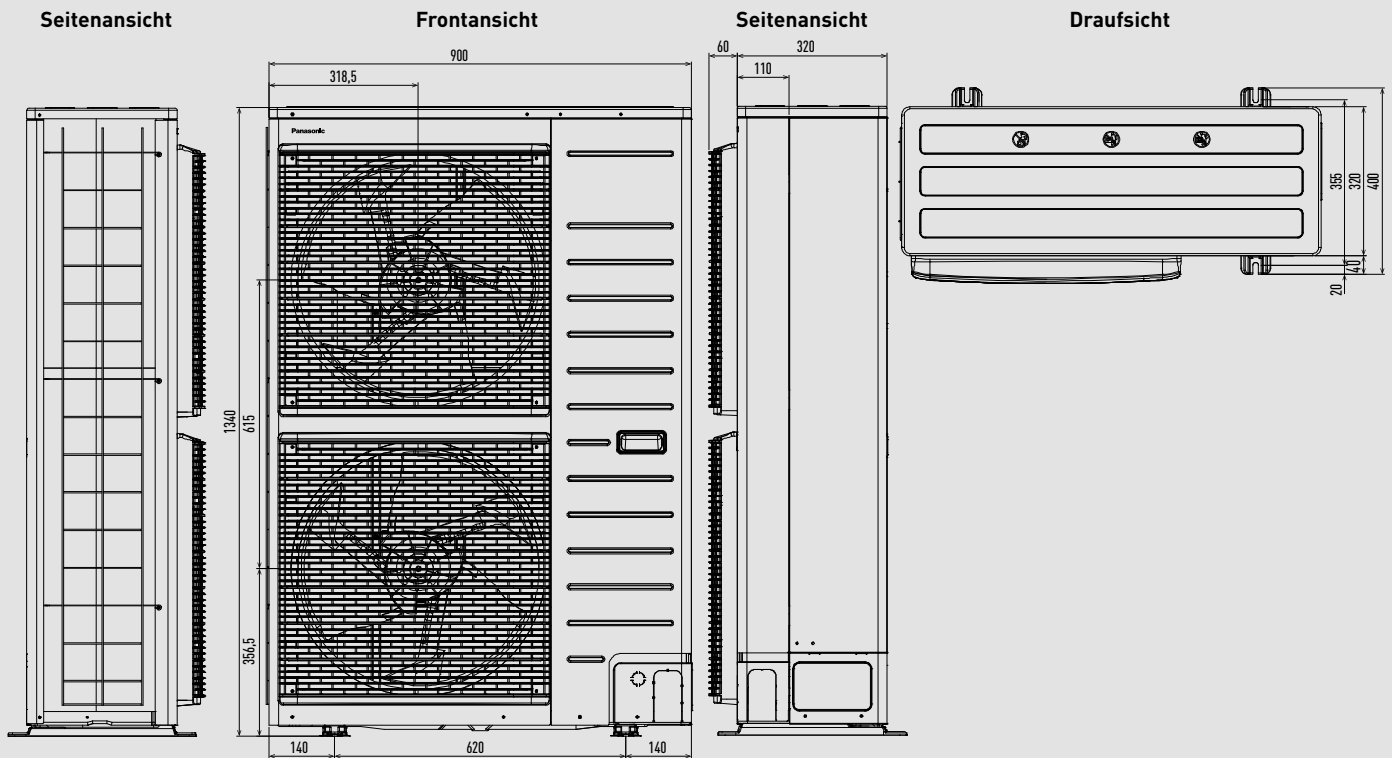

Einheit: mm

Pufferspeicher PAW-BTANK50L-2 / PAW-BTANK100L

	A*	B*	C	D	E	Ø
PAW-BTANK50L-2	704	636	422	192	96	435
PAW-BTANK100L	1243	1175	962	192	96	435

Toleranz: +/-5 mm. \* Toleranz bei Gesamthöhe: +0/-13 mm.

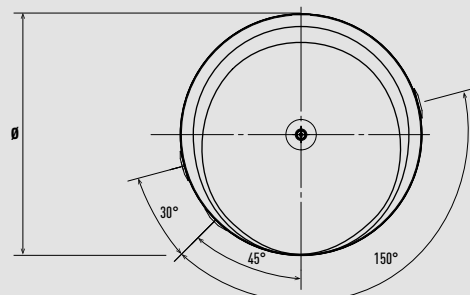
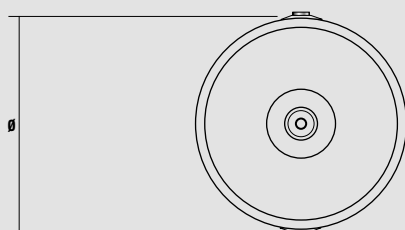
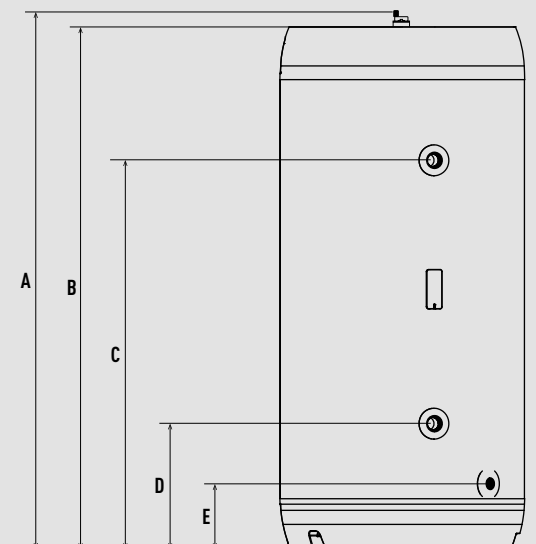
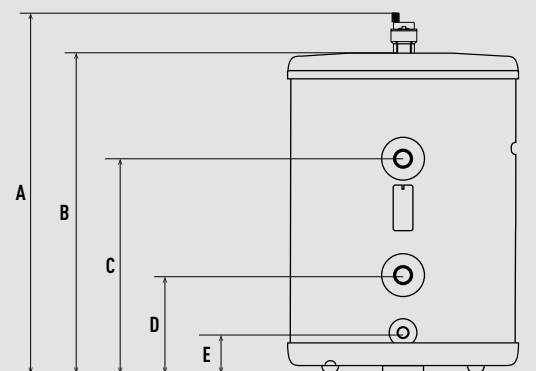

Einheit: mm

Pufferspeicher PAW-BTANKG200L / PAW-BTANKG260L

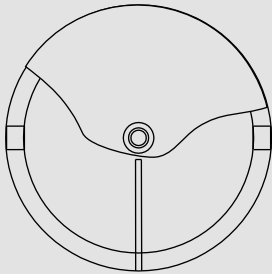
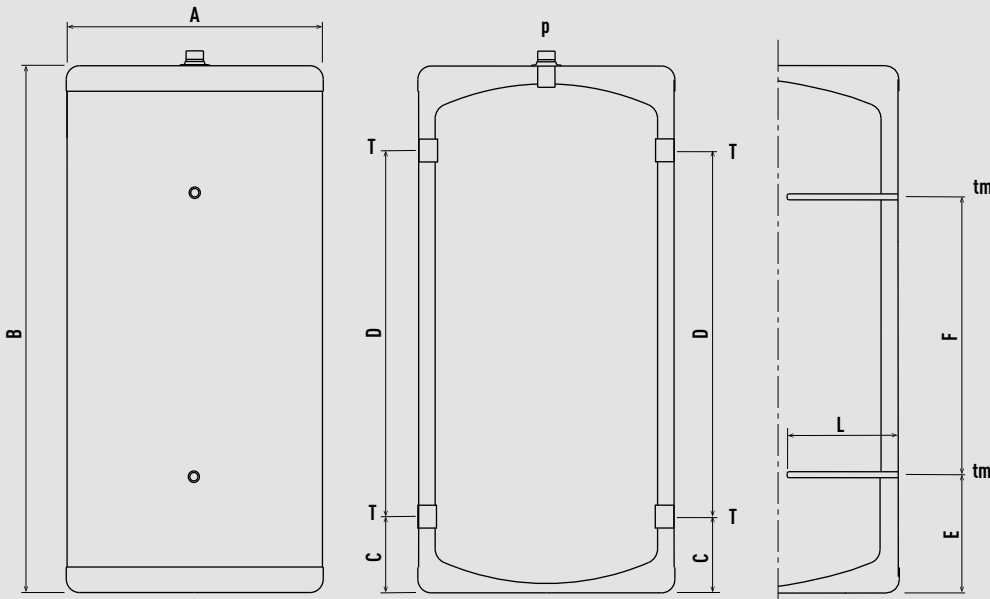

	A: Außen- durchmesser	B: Gesamt- höhe	C	D	E	F	L	T: Anschluss	tm: Fühler- hülse	p: Ent- lüftungsventil
	mm	mm	mm	mm	mm	mm	mm	Zoll G/F	Innen-Ø (mm)	Zoll G/M
PAW-BTANKG200L	620	983	168	624	194	566	285	1½	10	1
PAW-BTANKG260L	620	1293	168	873	279	652	285	1½	10	1

Einheit: mm

Emaillierter Warmwasserspeicher PAW-TA15C1E5

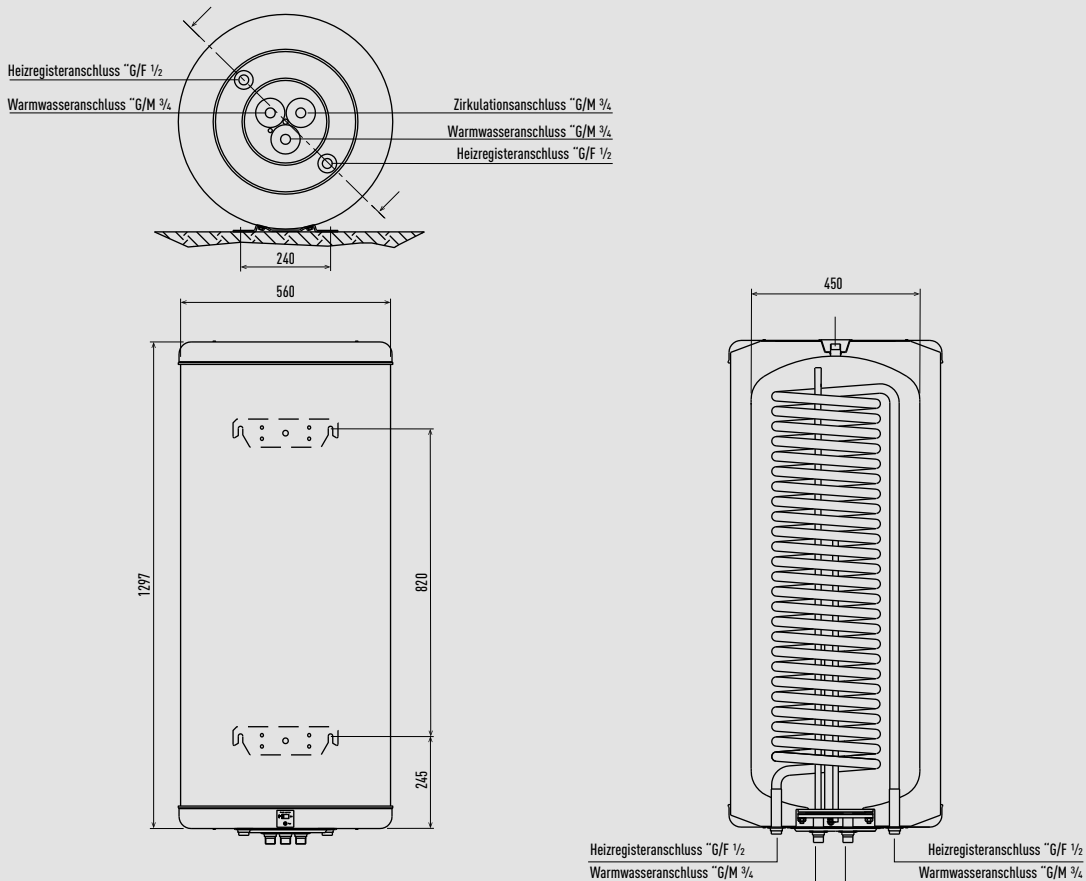

Einheit: mm

Emaillierte Warmwasserspeicher PAW-TA20C1E5STD / PAW-TA30C1E5STD / PAW-TA40C1E5STD

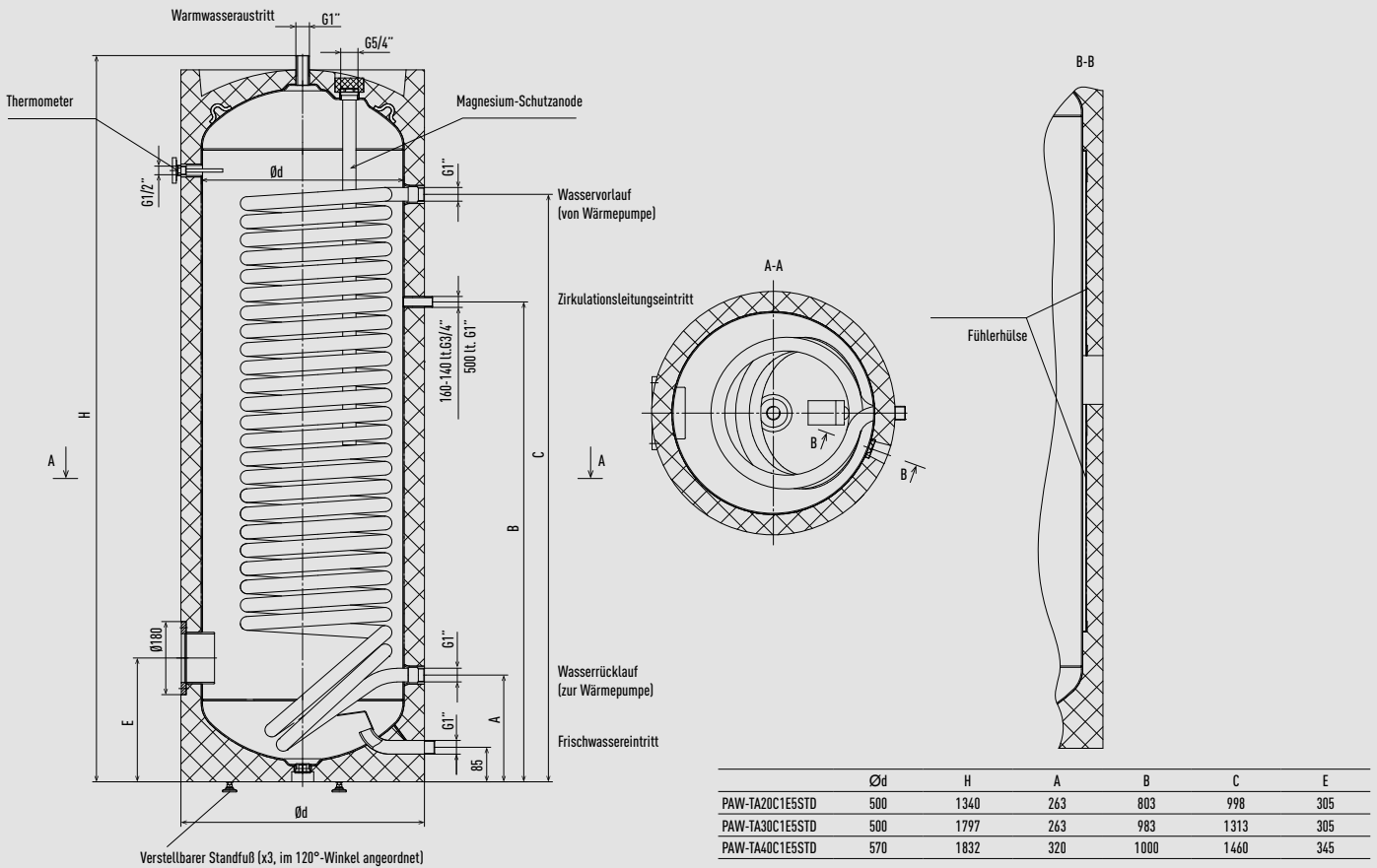

Einheit: mm

Emaillierter Warmwasserspeicher PAW-TA30C2E5STD

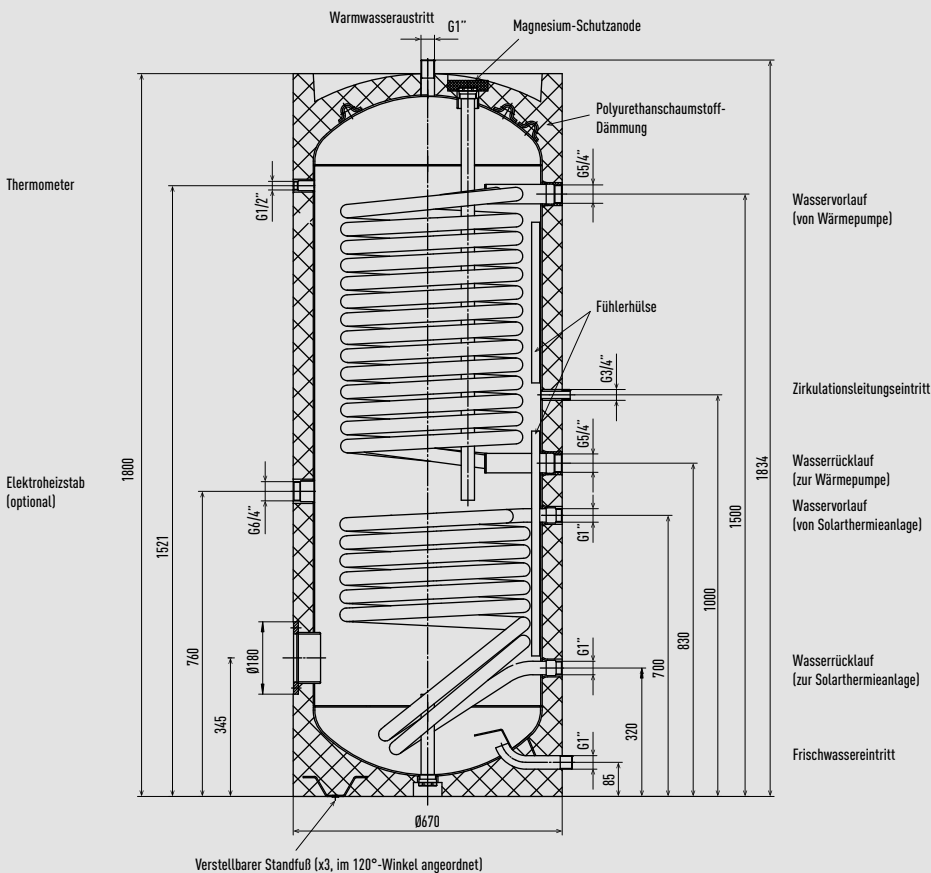

Einheit: mm

Edelstahl-Warmwasserspeicher PAW-TD20C1E5-1 / PAW-TD30C1E5-1 / PAW-TD30C1E5HI-1

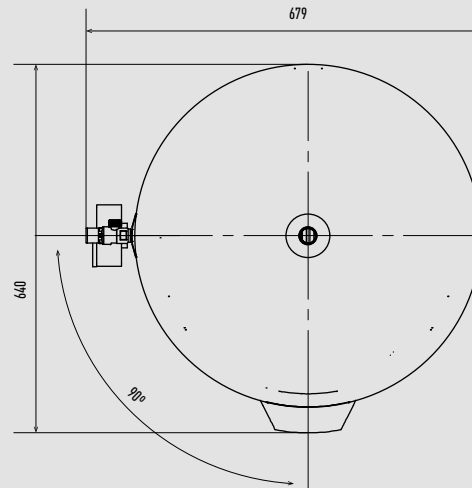
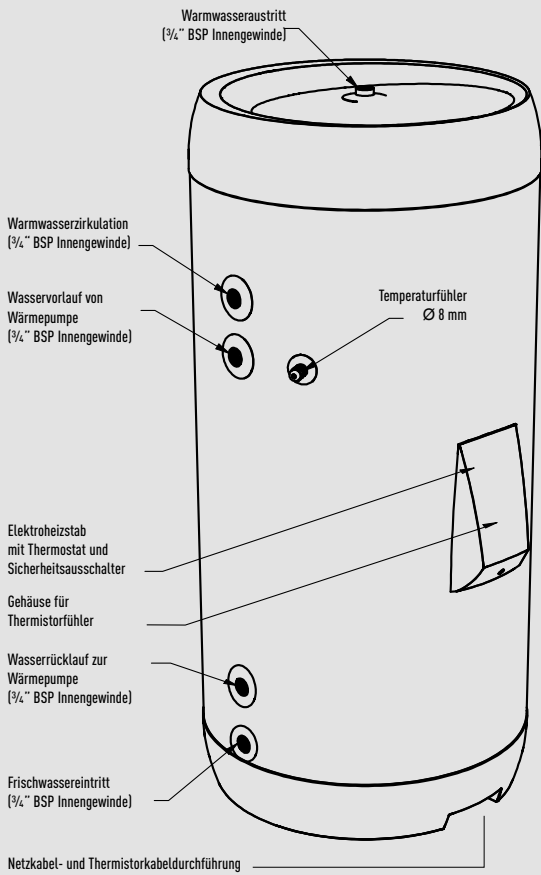

Einheit: mm

Aquarea Loop

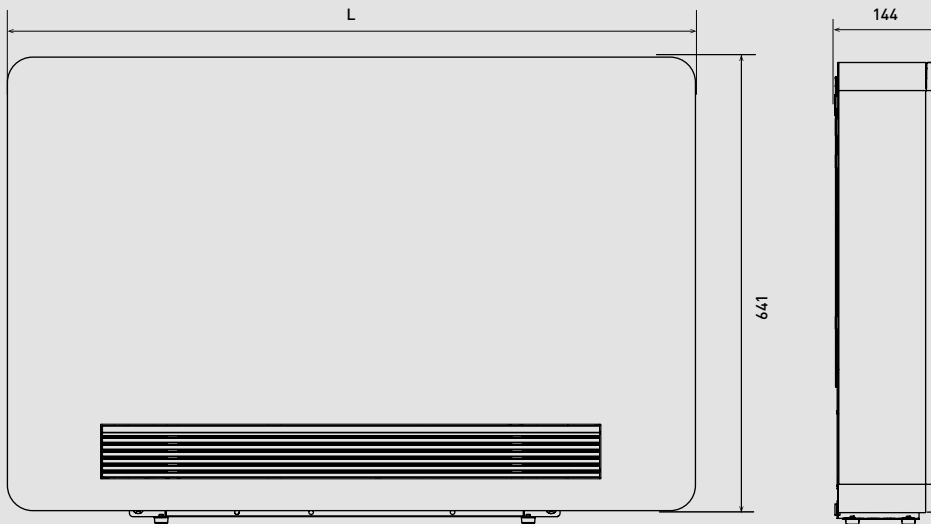

	B [mm]
P-CWSL10	775
P-CWSL20	975
P-CWSL30	1225

Einheit: mm

### Aquarea Air Intelligente Gebläsekonvektor-Truhen

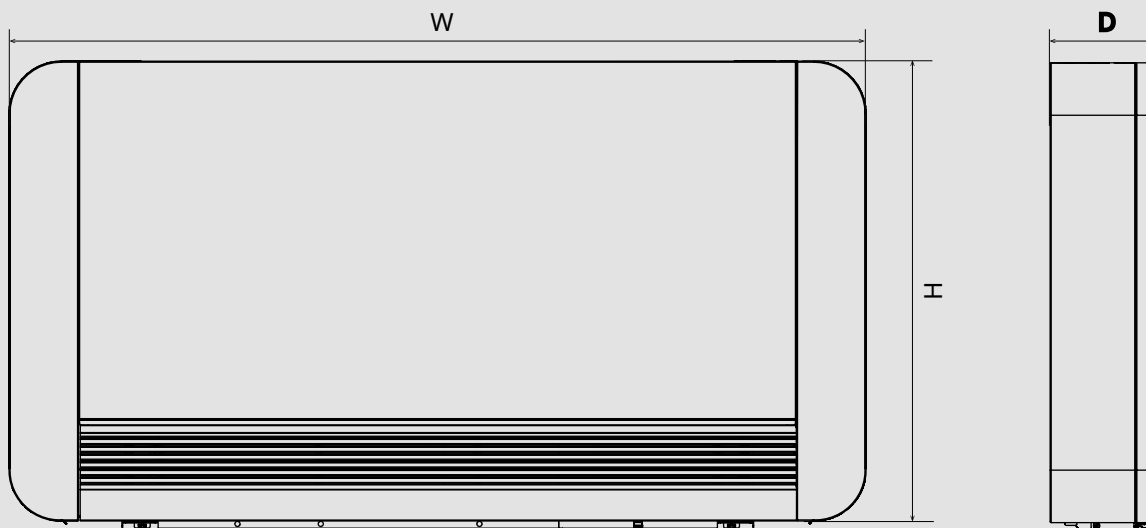

	H (mm)	B (mm)	T (mm)
P-FAL10	579	735	129
P-FAL20	579	935	129
P-FAL30	579	1135	129
P-FAL35	579	1335	129
P-FAL40	579	1535	129

Einheit: mm

### Aquarea Air Intelligente Gebläsekonvektor-Wandgeräte

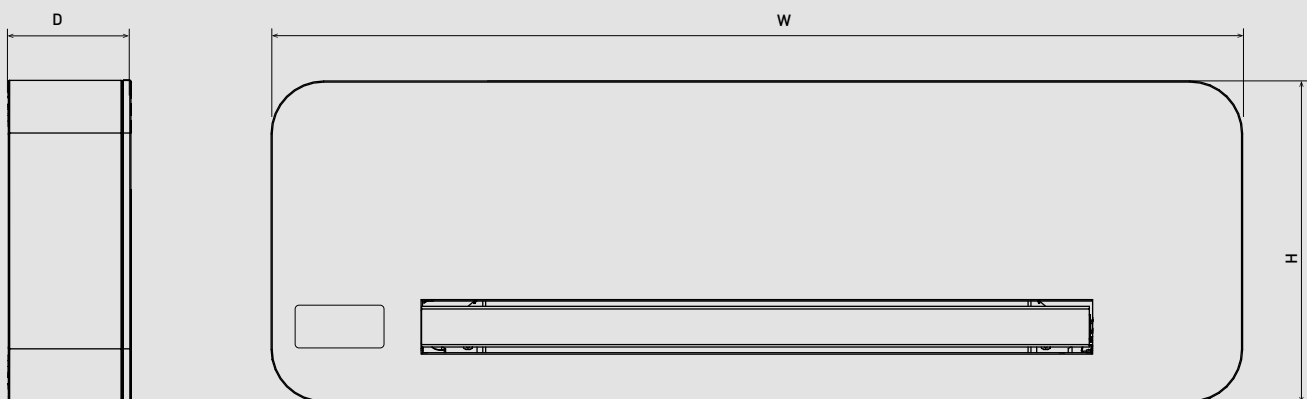

	H (mm)	B (mm)	T (mm)
P-FMM10	335	815	128
P-FMM15	335	1015	128
P-FMM20	335	1215	128
P-FMM40	335	1215	215

Einheit: mm

Aquarea Air Intelligente Gebläsekonvektor-Kanalgerät mit geringer Höhe – P-FTN15 / P-FTN20 / P-FTN25

P-FTN15

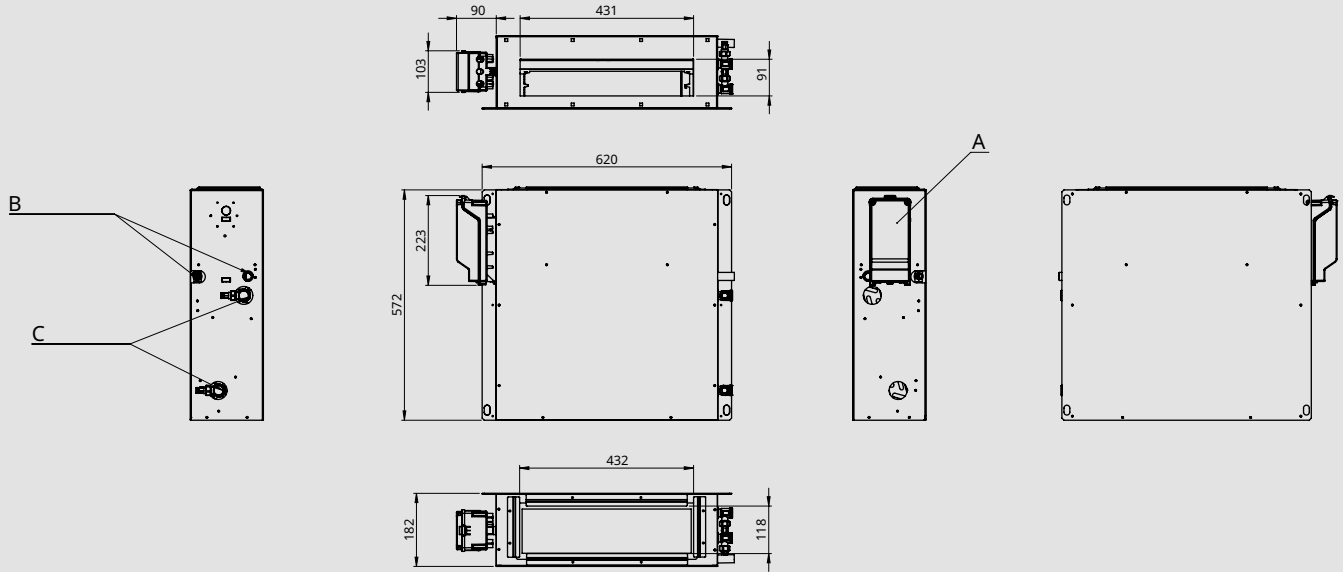

P-FTN20

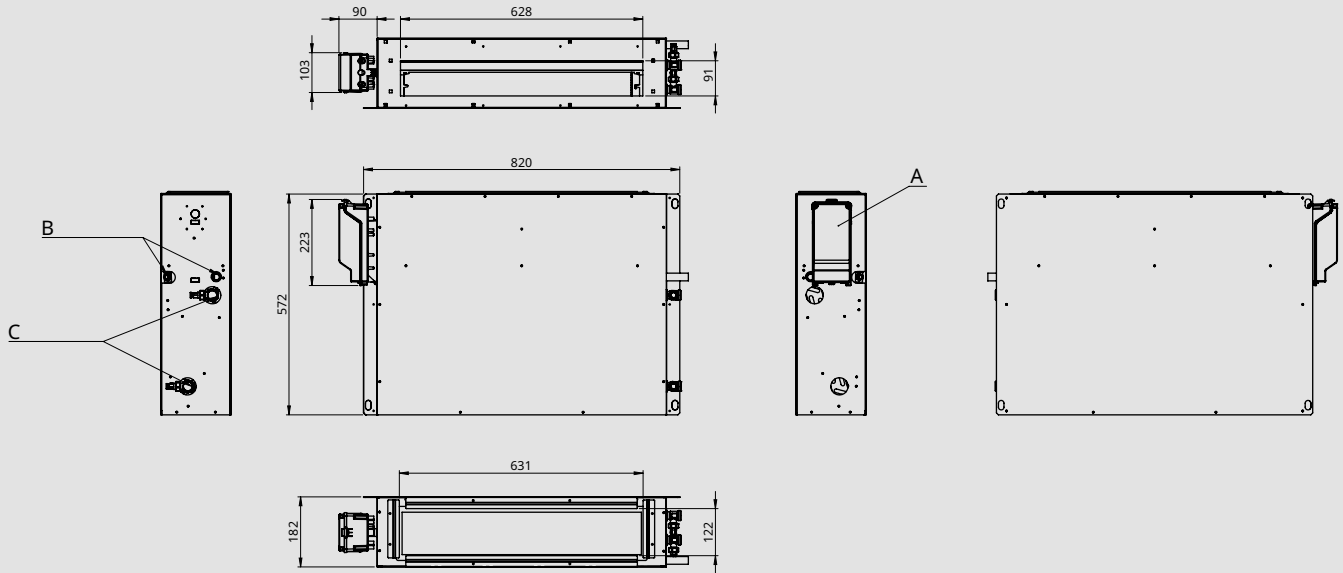

P-FTN25

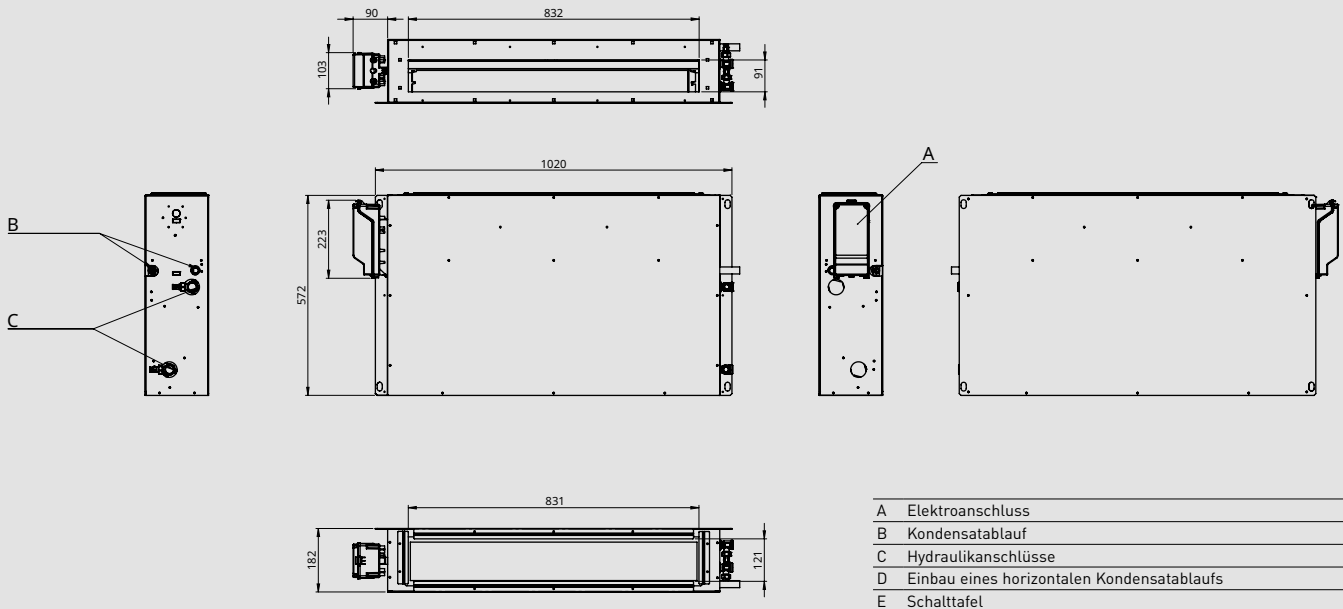

- A Elektroanschluss
- B Kondensatablauf
- C Hydraulikanschlüsse
- D Einbau eines horizontalen Kondensatablaufs
- E Schalttafel

Einheit: mm

Aquarea Air Intelligente Gebläsekonvektor-Kanalgerät mit geringer Höhe – P-FTN35 / P-FTN45

P-FTN35

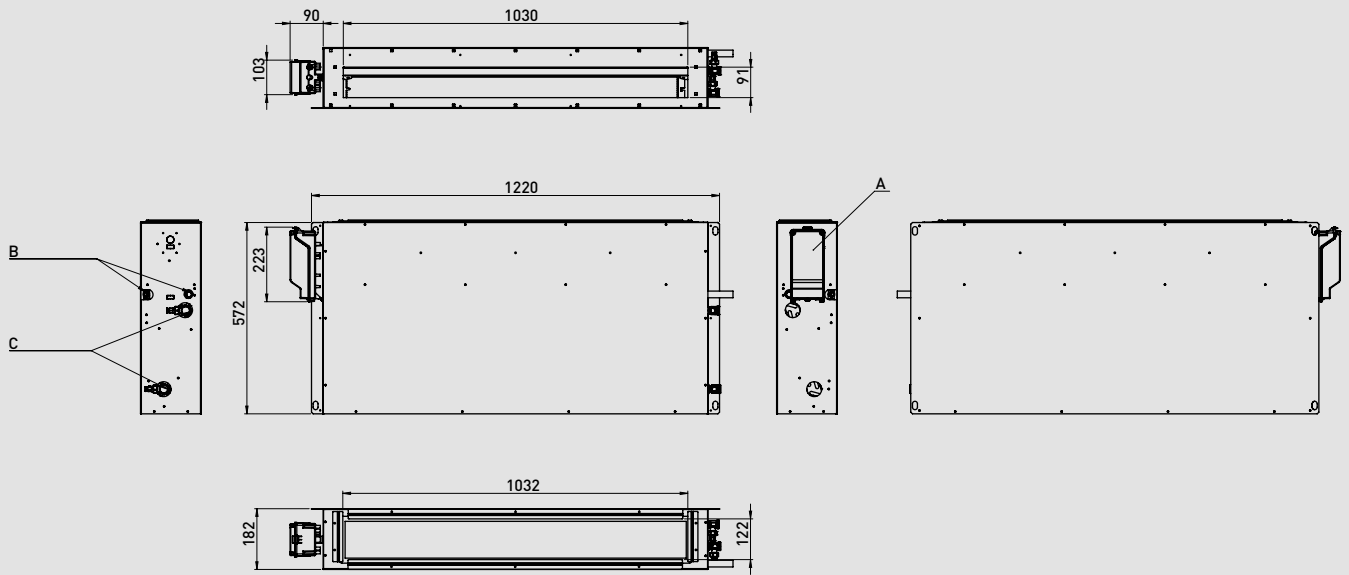

P-FTN45

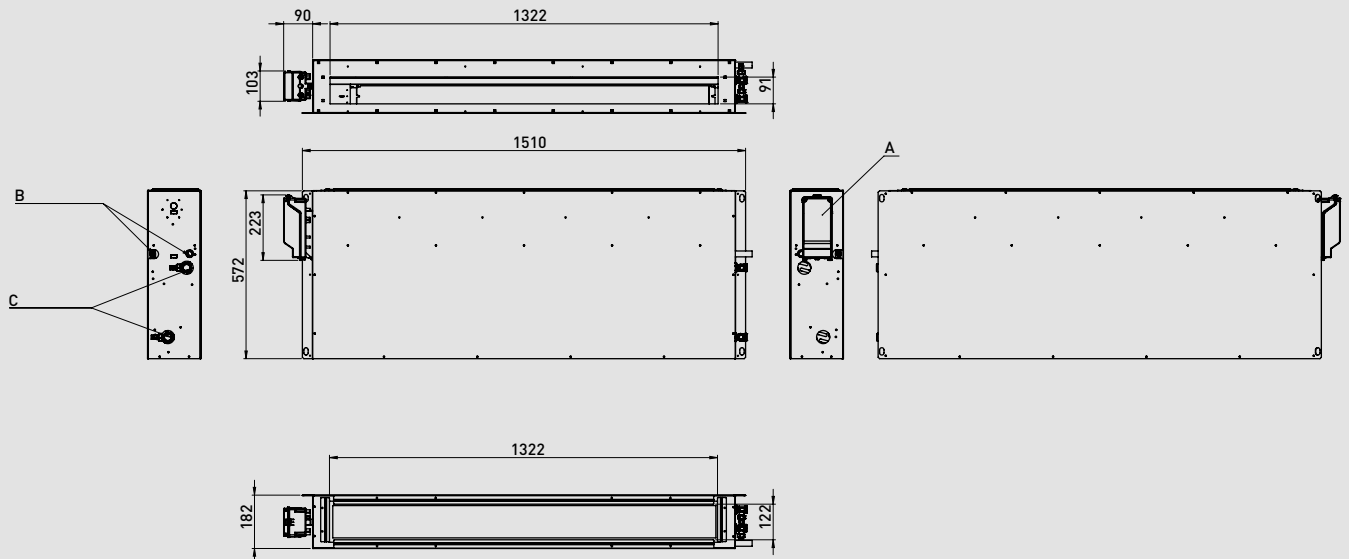

- A Elektroanschluss
- B Kondensatablauf
- C Hydraulikanschlüsse
- D Einbau eines horizontalen Kondensatablaufs
- E Schalttafel

Aquarea Air Intelligente Gebläsekonvektor-Kanalgerät – P-FSN20 / P-FSN25 / P-FSN35

P-FSN20

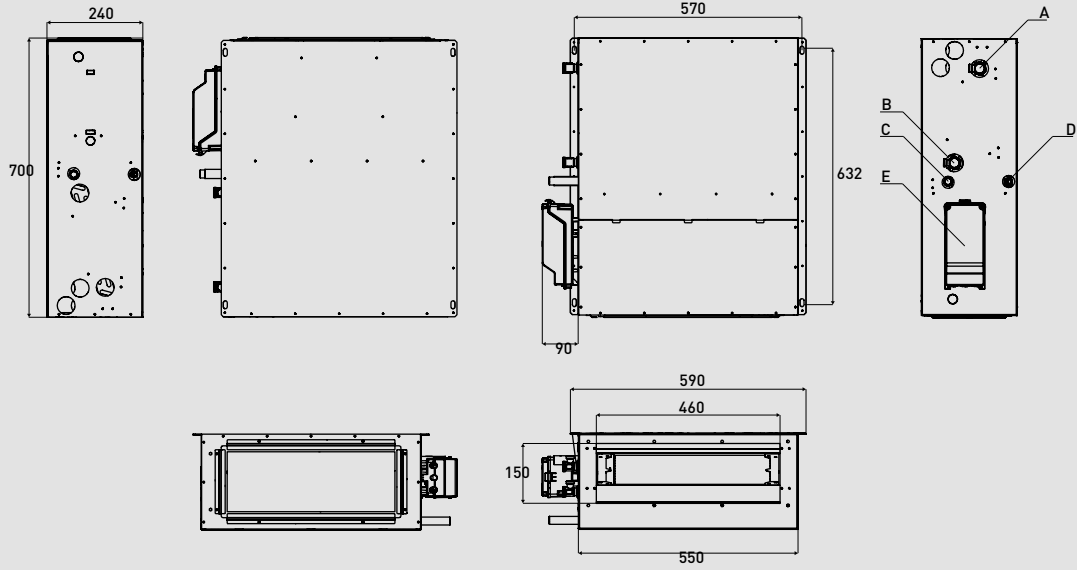

P-FSN25

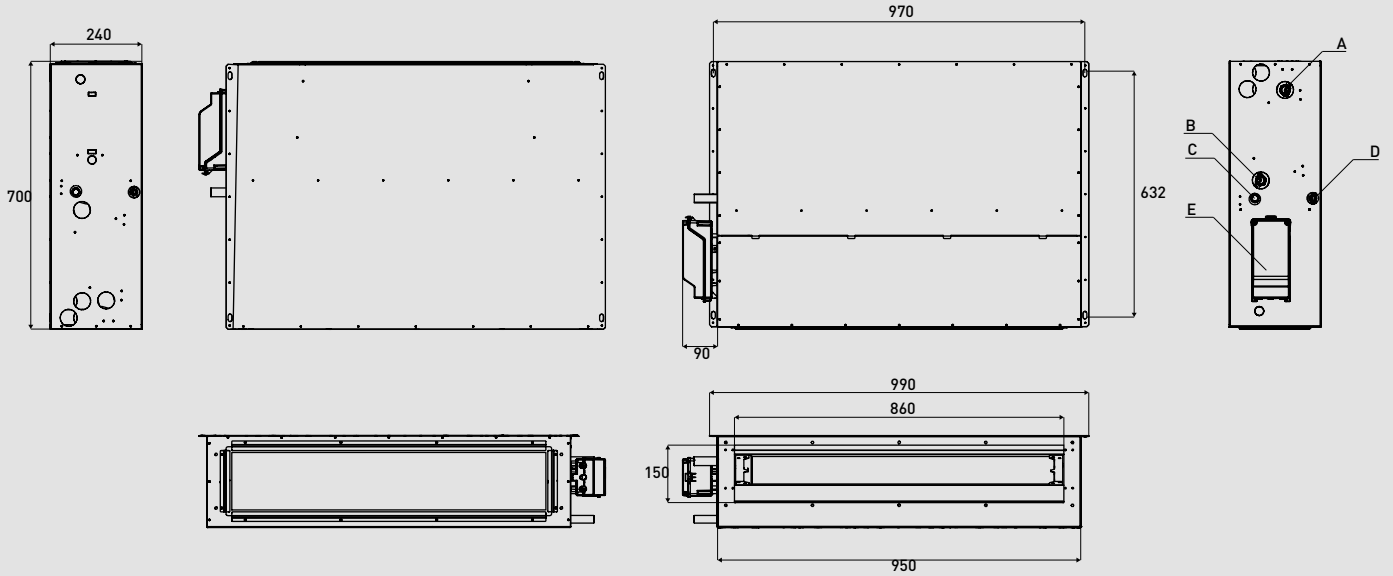

P-FSN35

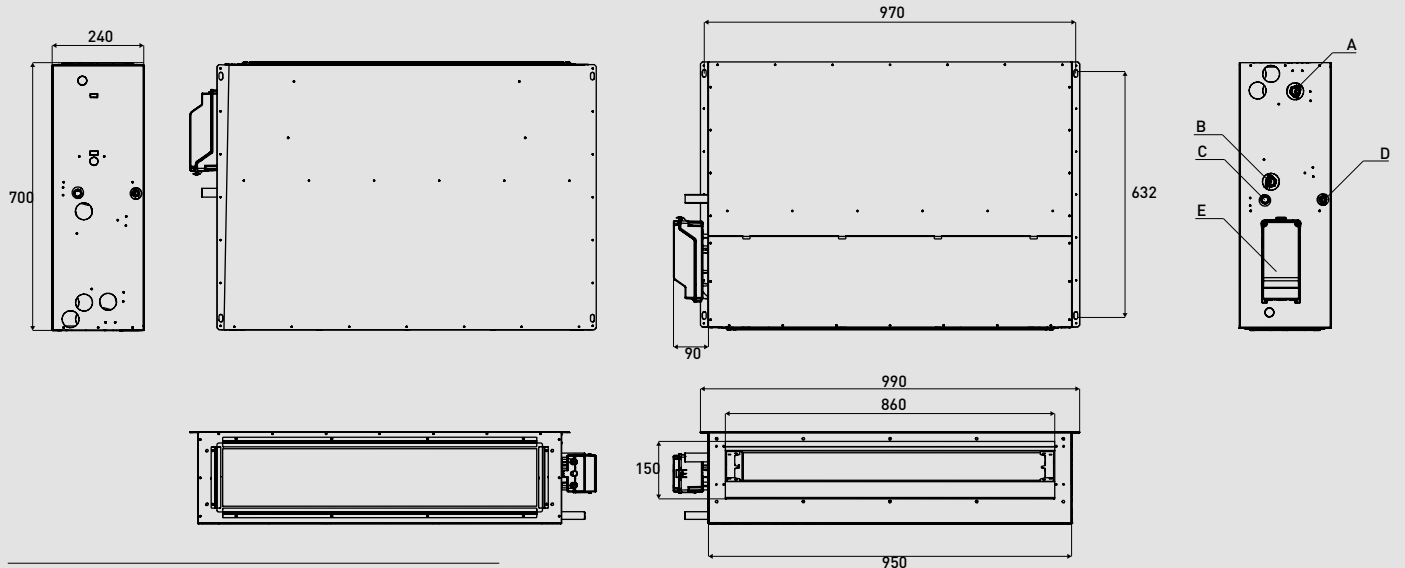

- A Hydraulikanschluss Wasserablauf vom Gerät
- B Hydraulikanschluss Wasserzulauf zum Gerät
- C Kondensatablauf für vertikale Installation

- D Kondensatablauf für horizontale Installation
- E Elektroanschluss

Einheit: mm

Aquarea Air Intelligente Gebläsekonvektor-Kanalgerät – P-FSN45 / P-FSN55

P-FSN45

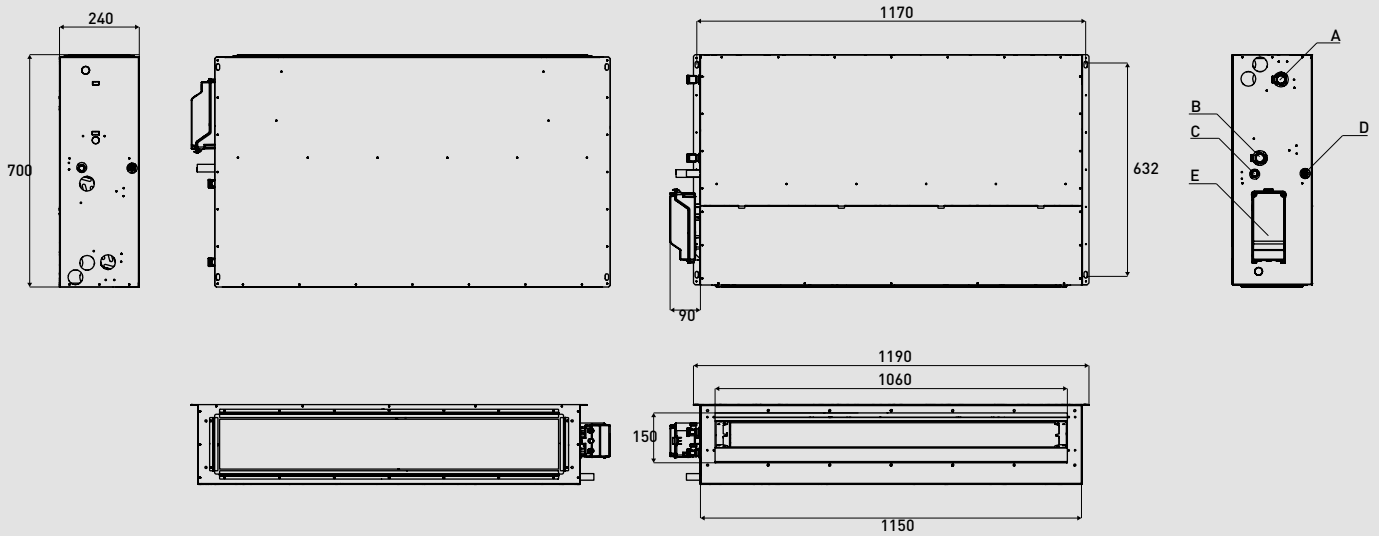

P-FSN55

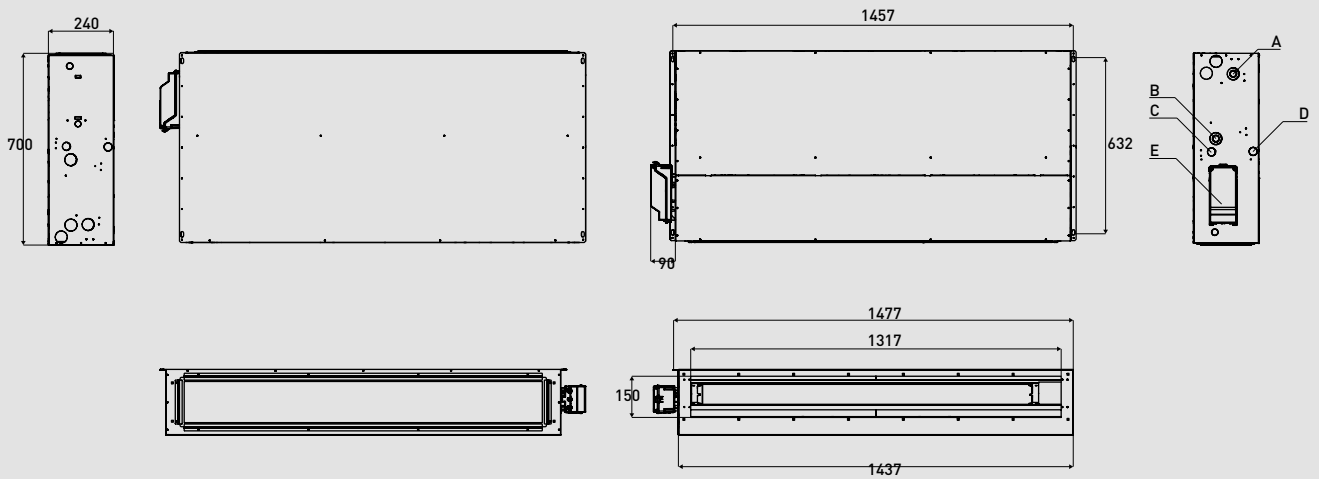

- A Hydraulikanschluss Wasserablauf vom Gerät
- B Hydraulikanschluss Wasserzulauf zum Gerät
- C Kondensatablauf für vertikale Installation
- D Kondensatablauf für horizontale Installation
- E Elektroanschluss

Aquarea Air Intelligente Gebläsekonvektor-Kanalgerät mit Multizonenverteilung und geringer Höhe – P-FTQ30 / P-FTQ45

P-FTQ30

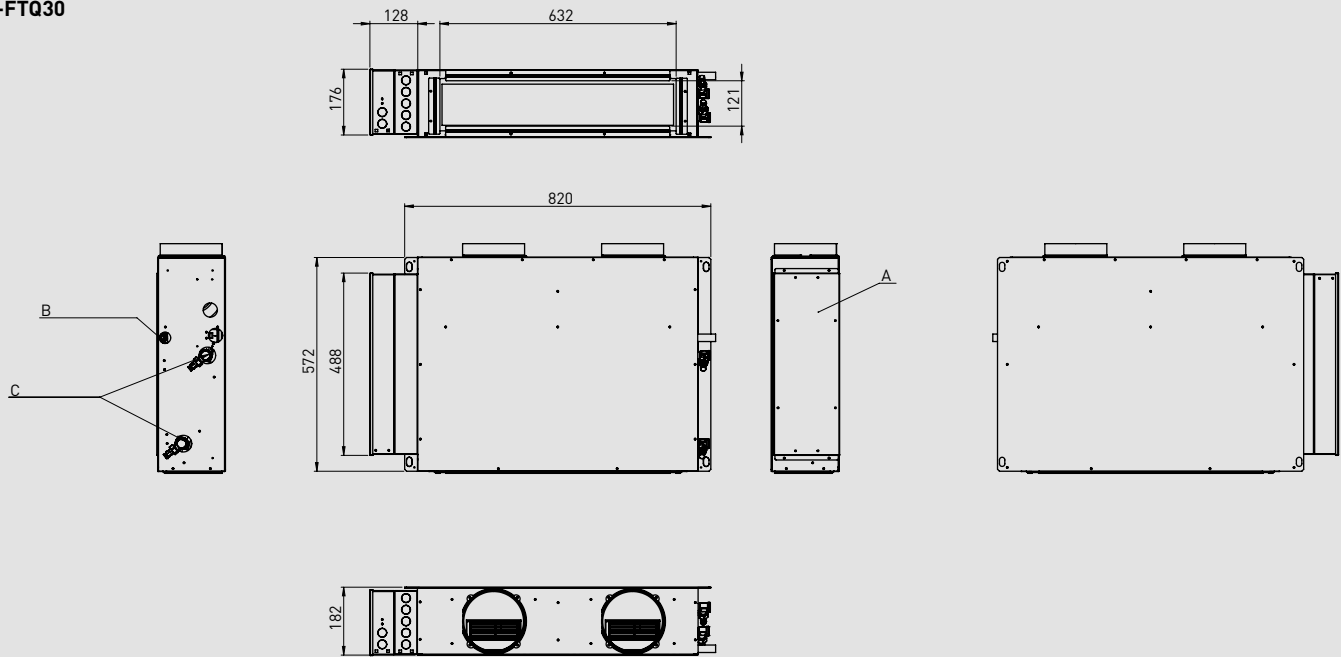

P-FTQ45

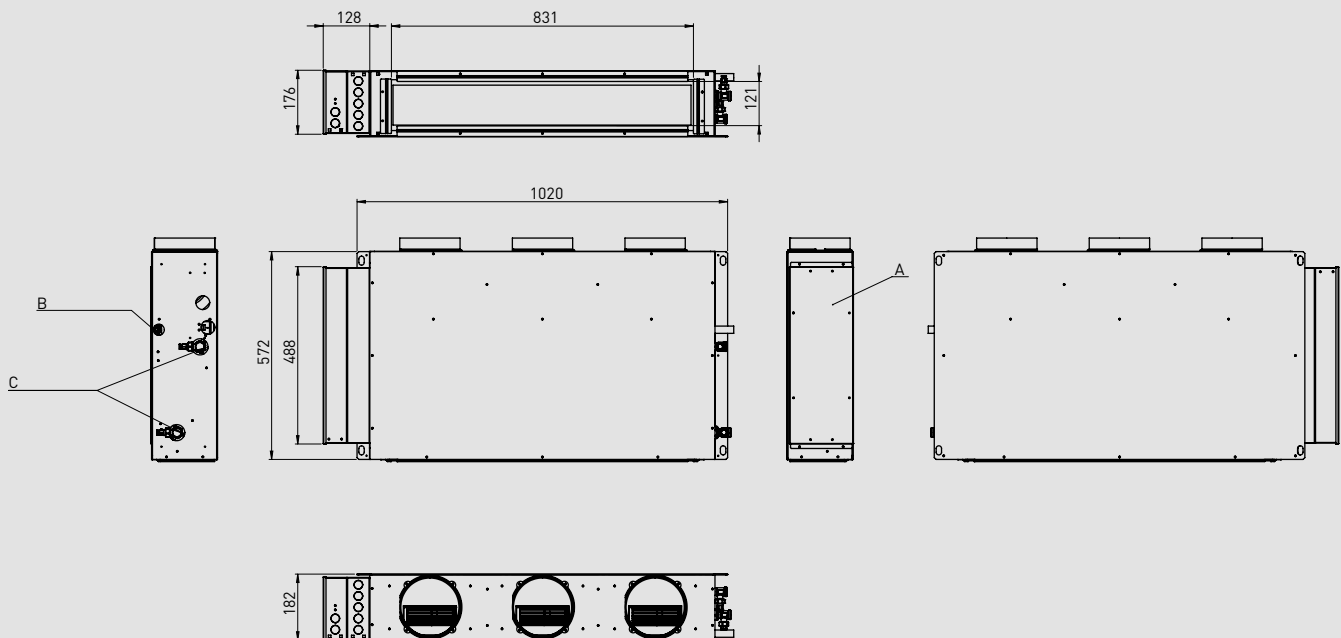

- A Elektroanschluss
- B Kondensatablauf
- C Hydraulikanschlüsse

Einheit: mm

Aquarea Air Intelligente Gebläsekonvektor-Kanalgerät mit Multizonenverteilung und geringer Höhe – P-FTQ60 / P-FTQ65

**P-FTQ60**

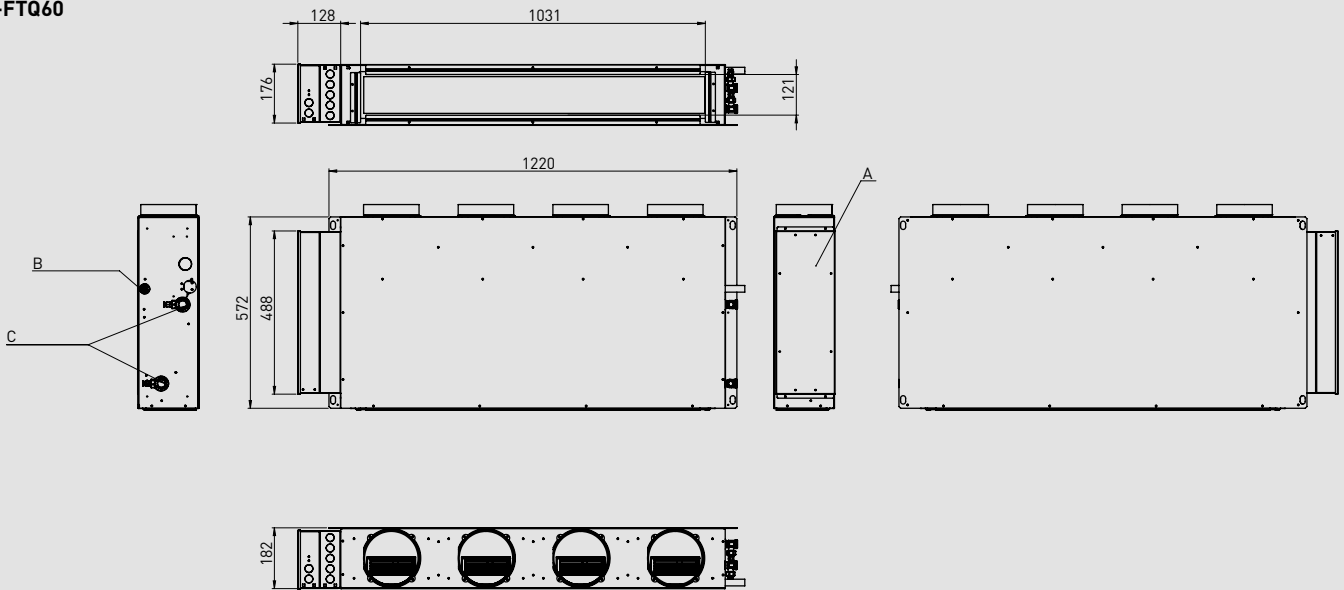

**P-FTQ65**

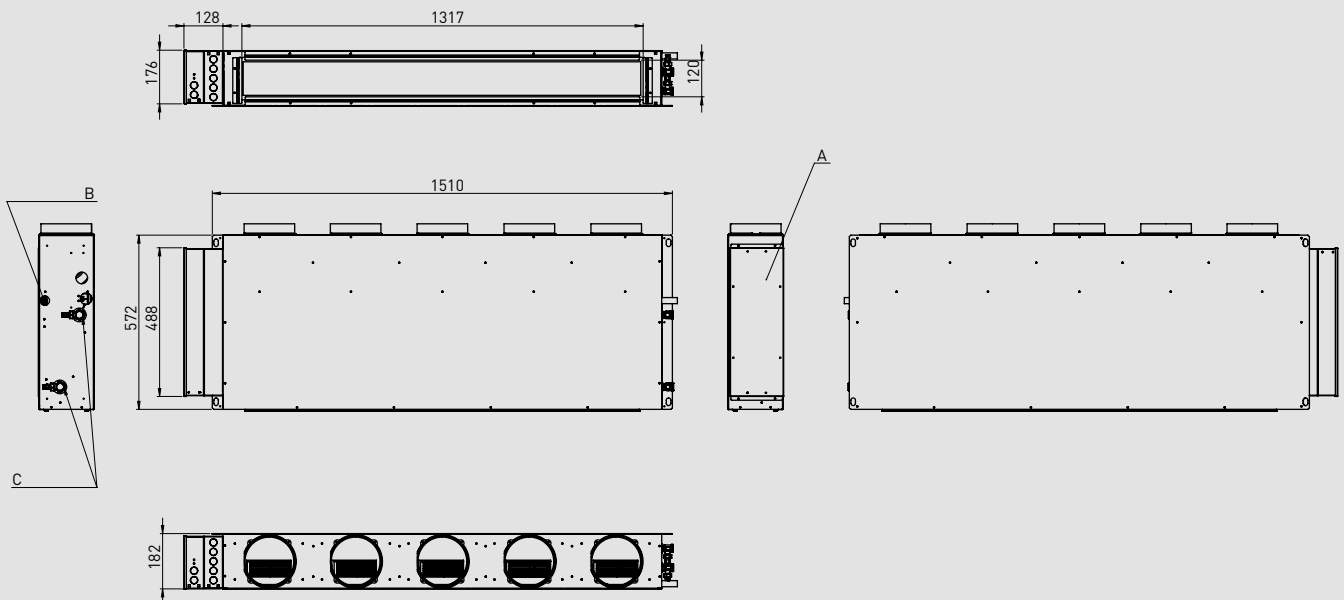

A	Elektroanschluss
B	Kondensatablauf
C	Hydraulikanschlüsse

Aquarea Air Intelligente Gebläsekonvektor-Kanalgeräte mit Multizonenverteilung – P-FSQ30 / P-FSQ45

P-FSQ30

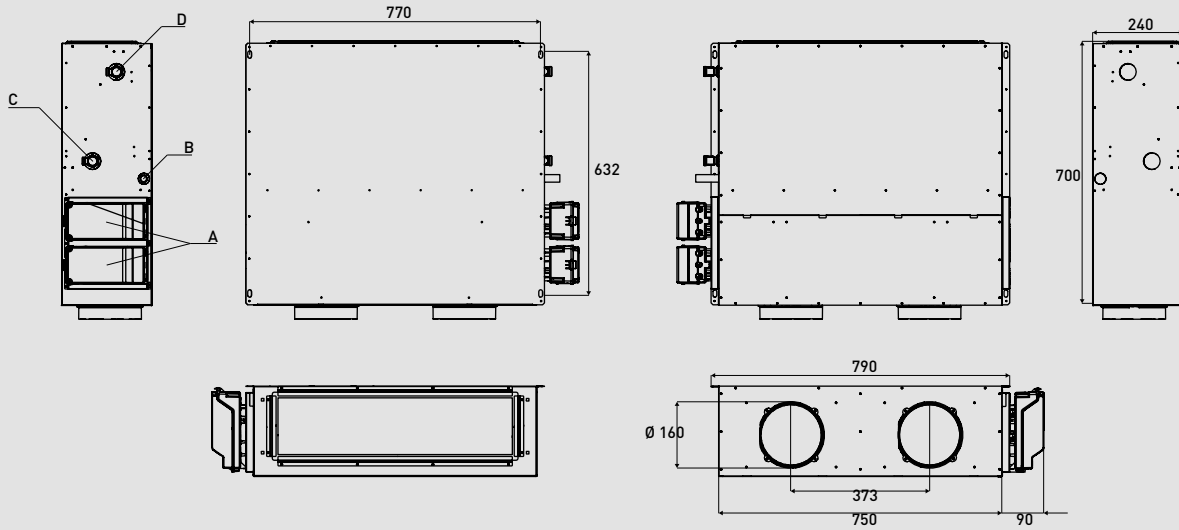

P-FSQ45

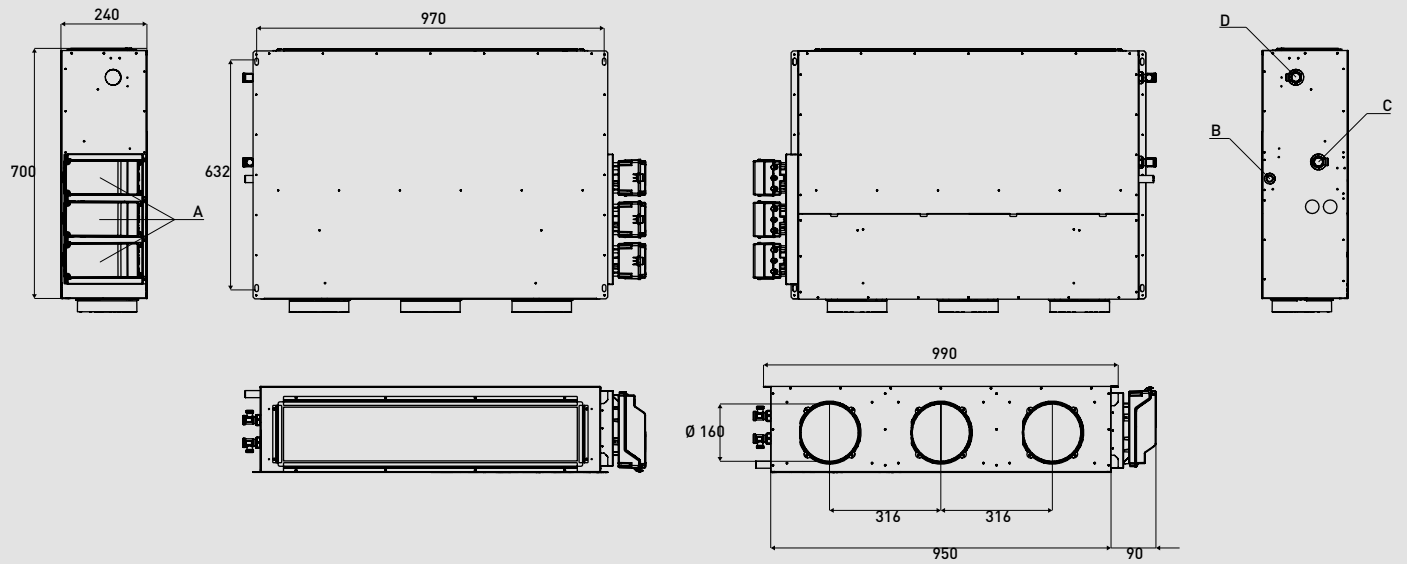

- A Elektroanschluss
- B Kondensatablauf
- C Wassereinlass
- D Wasserauslass

Einheit: mm

Aquarea Air Intelligente Gebläsekonvektor-Kanalgeräte mit Multizonenverteilung – P-FSQ60 / P-FSQ75

P-FSQ60

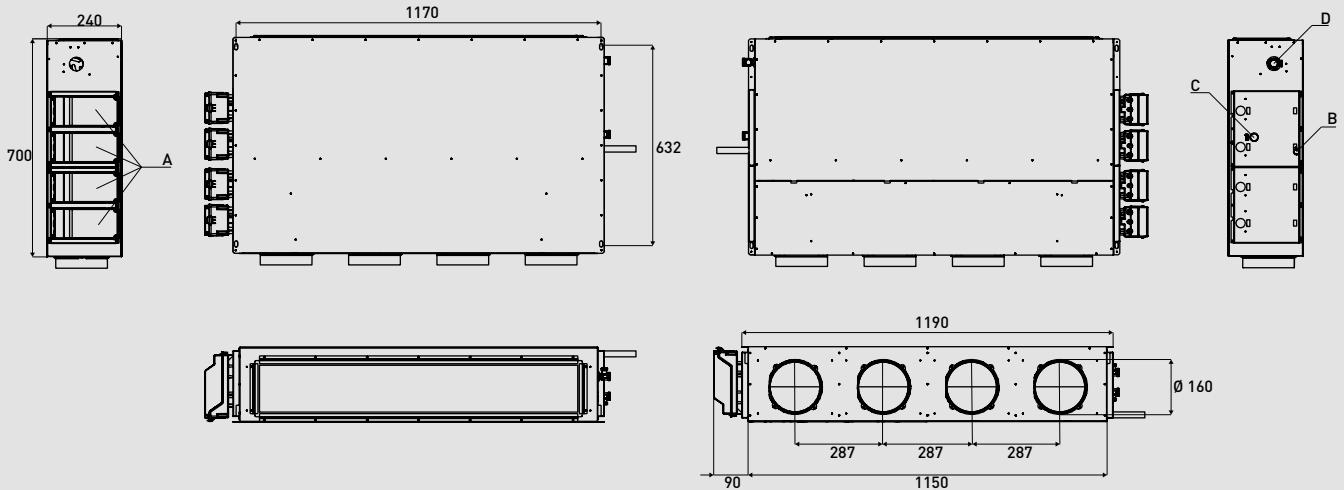

P-FSQ75

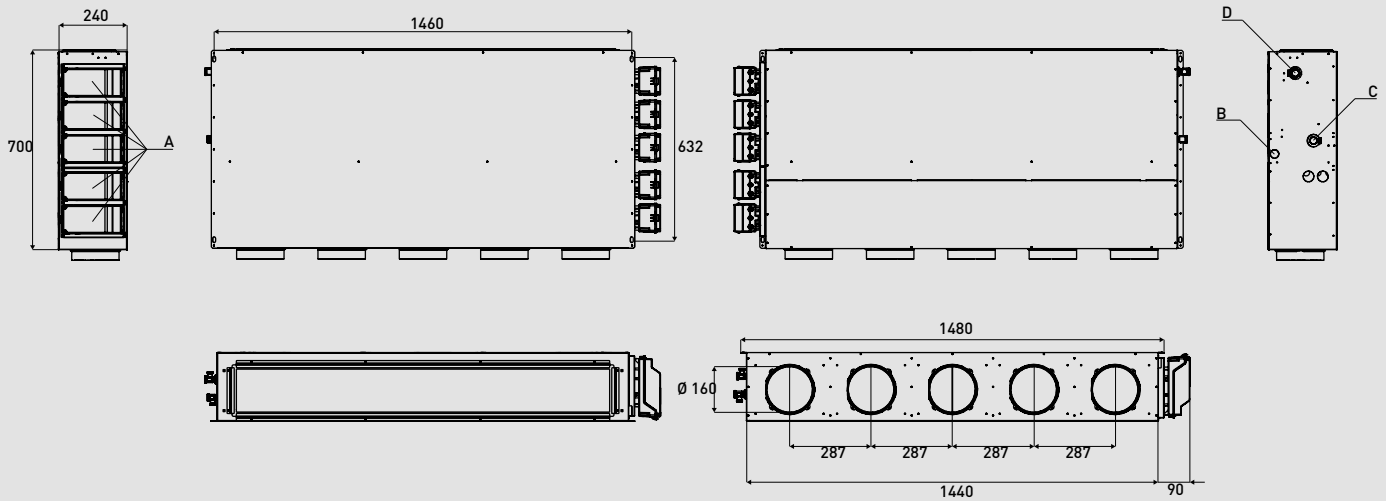

A	Elektroanschluss
B	Kondensatablauf
C	Wassereinlass
D	Wasserauslass

Einheit: mm

KWL-Anlagen mit Rotationswärmeübertrager

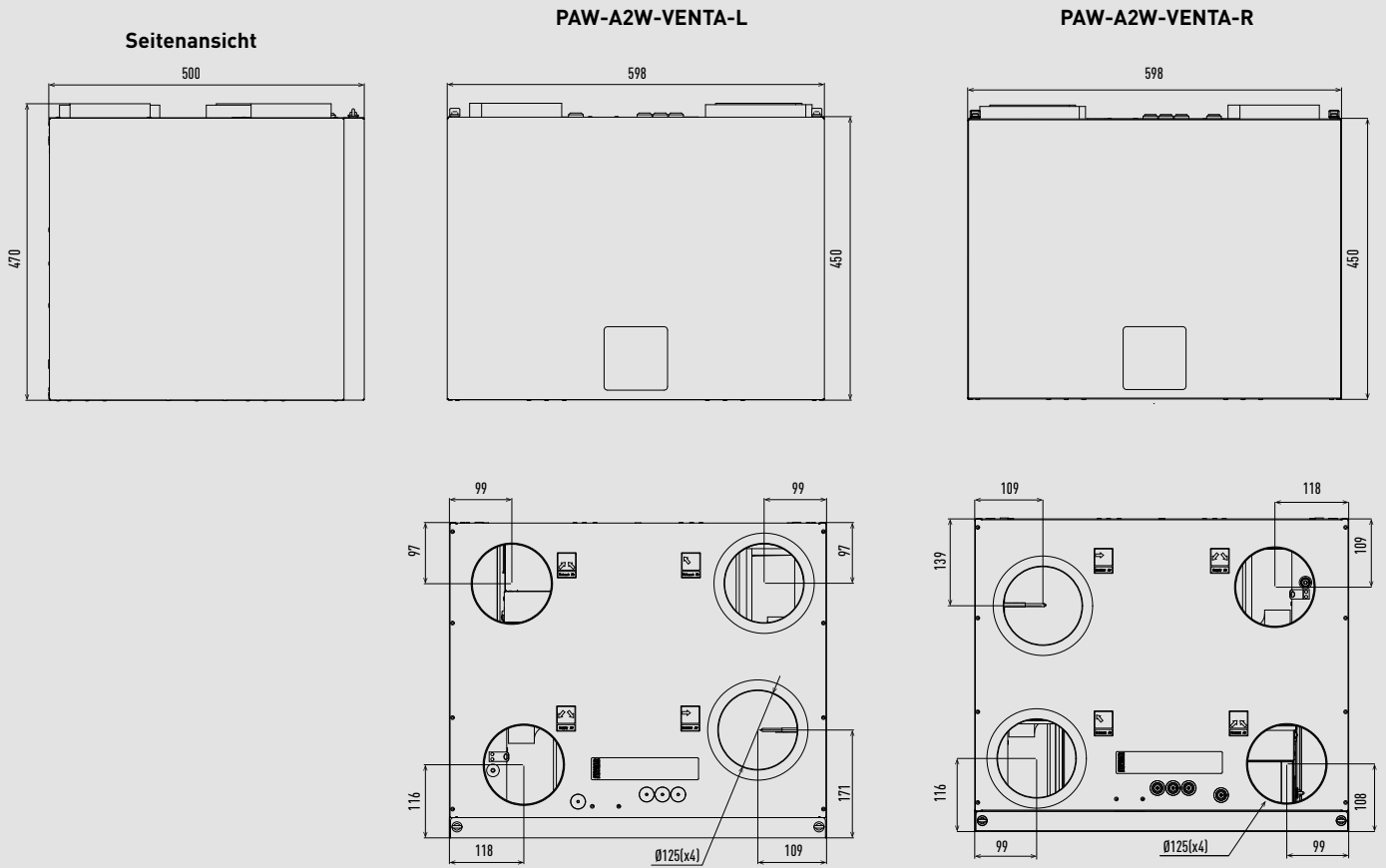

Einheit: mm

KWL-Anlagen mit Gegenstromwärmeübertrager PAW-VENTX10Z-1 / PAW-VENTX15Z-1

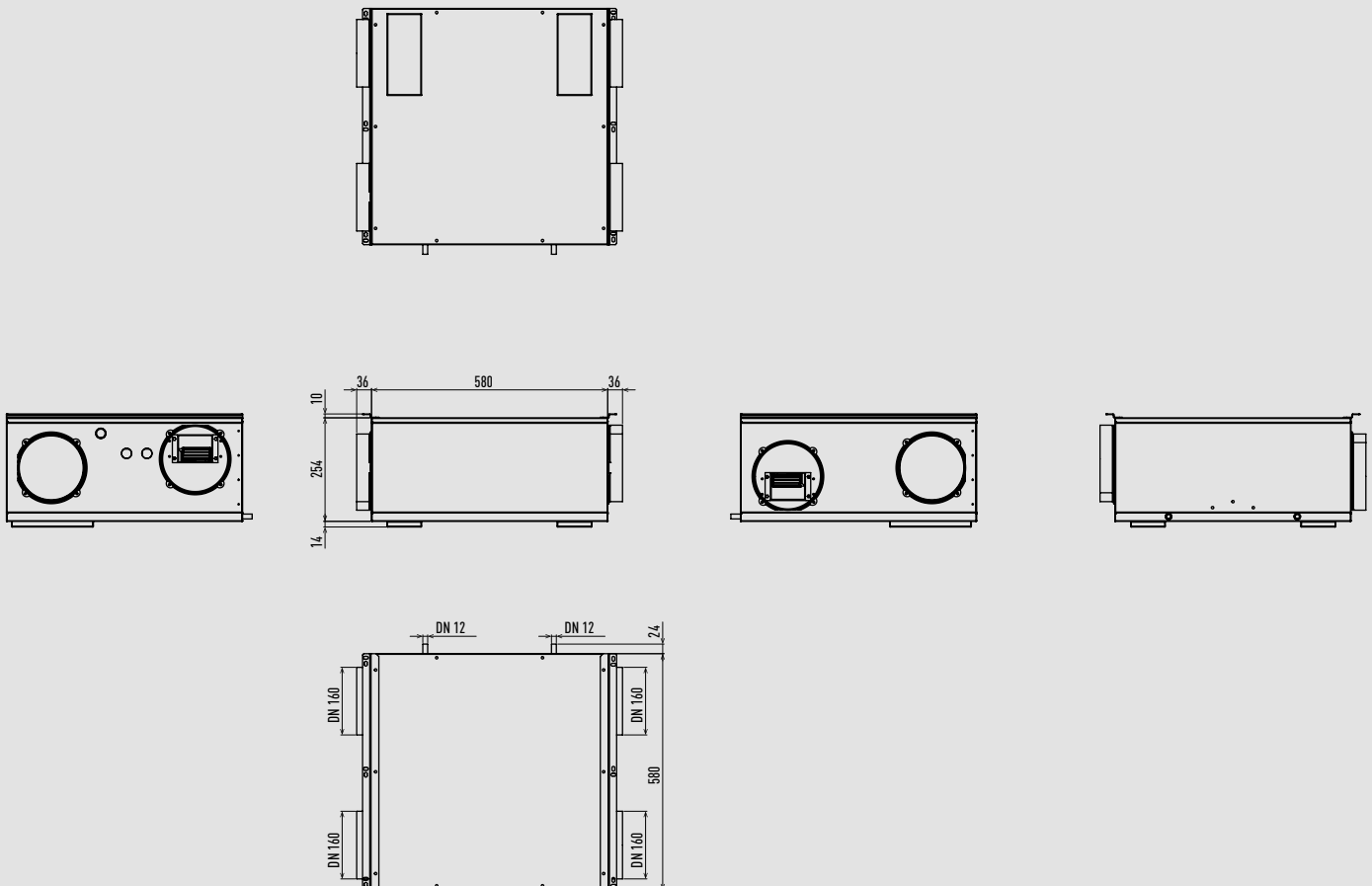

Einheit: mm

KWL-Anlagen mit Gegenstromwärmeübertrager PAW-VENTX20H-1 / PAW-VENTX30H-1 / PAW-VENTX40H-1

PAW-VENTX20H-1

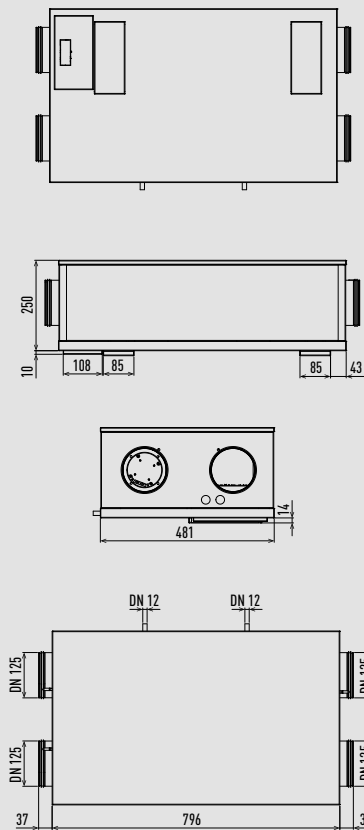

PAW-VENTX30H-1

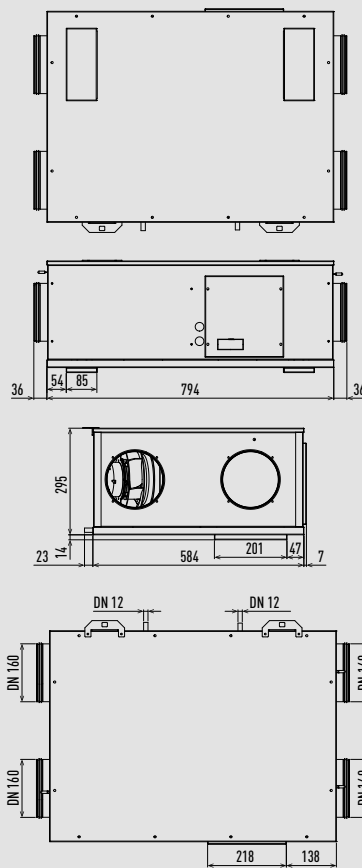

PAW-VENTX40H-1

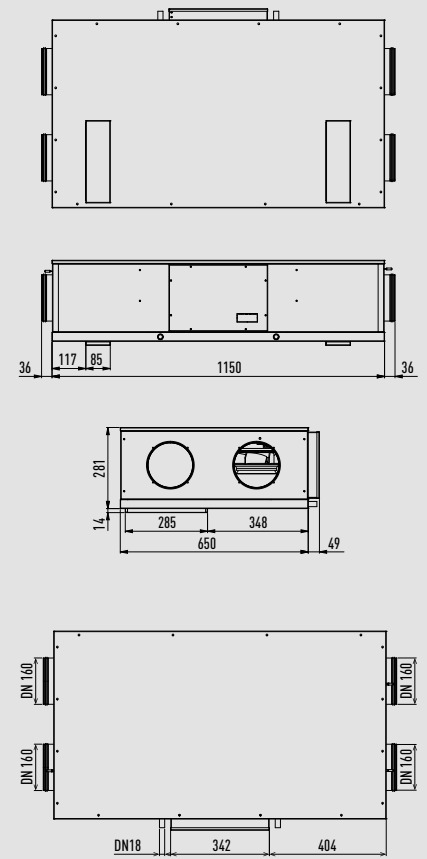

Einheit: mm

KWL-Anlagen mit Gegenstromwärmeübertrager PAW-VENTX20V-1 / PAW-VENTX30V-1 / PAW-VENTX40V-1

PAW-VENTX20V-1

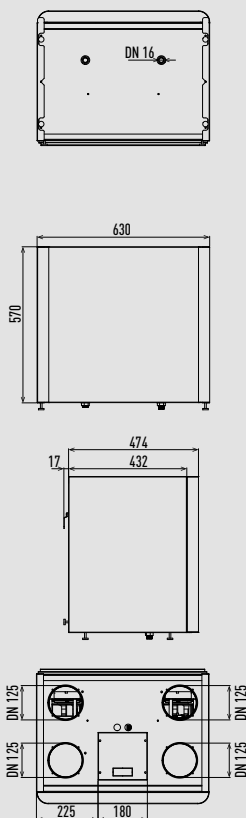

PAW-VENTX30V-1

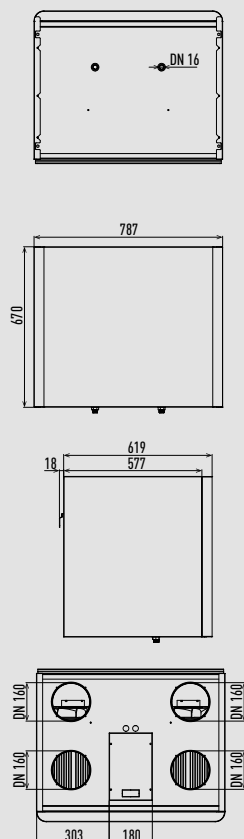

PAW-VENTX40V-1

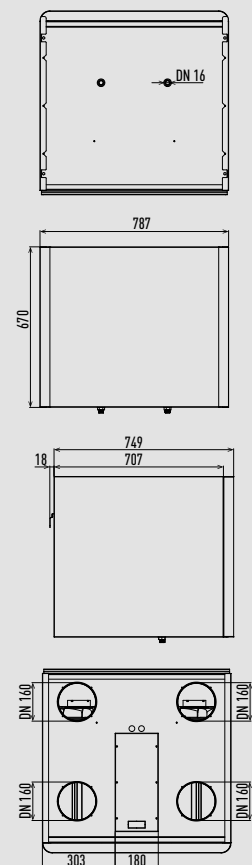

Einheit: mm

# Fundamentpläne Wärmepumpe

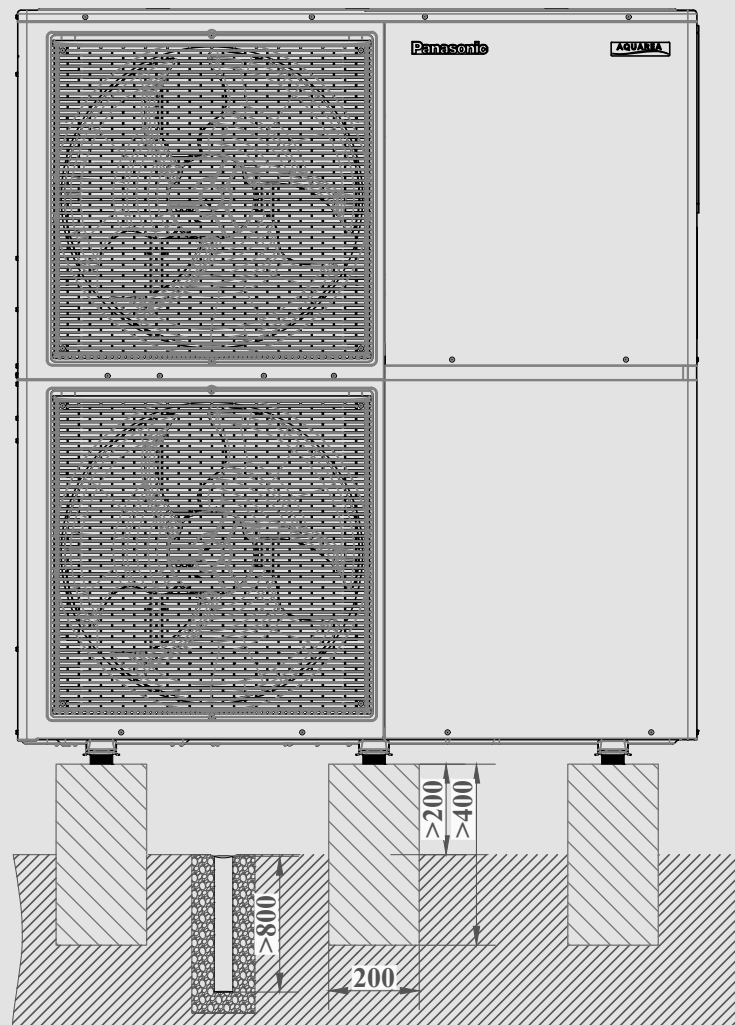
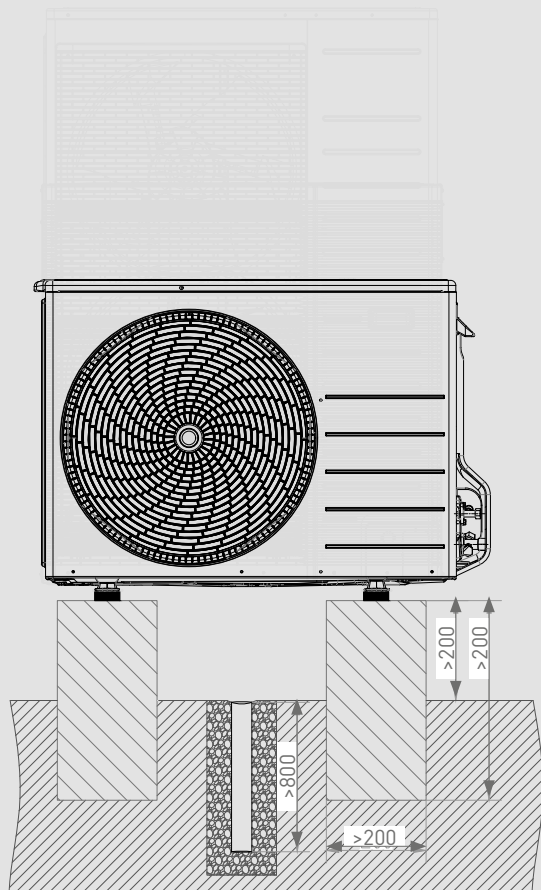

Außengeräte nur für die Aufstellung im Außenbereich. Zusätzliche schwingungsdämpfende Gummipuffer zur Entkopplung verwenden. Bei starkem Wind z. B. auf Häusern ist das Gerät entsprechend zu sichern (Abspannung).

In Gebieten, in denen die Außentemperatur mehrere Tage unter dem Gefrierpunkt liegen kann, ist eine Gehäuseheizung vorzusehen (Ablaufbogen nicht verwenden).

Wärmepumpe	A	B	C	D
WH-UDZ03KE5	540	>450	340	330
WH-UDZ05KE5	613	>481	413	361
WH-UDZ07KE5	613	>481	413	361
WH-UDZ09KE5	613	>481	413	361
WH-UXZ09KE8	620	>475	420	355
WH-UXZ12KE8	620	>475	420	355
WH-UXZ16KE8	620	>475	420	355
WH-WDG05LE5	660	>533	460	413
WH-WDG07LE5	660	>533	460	413
WH-WDG09LE5	660	>533	460	413
WH-WXG09ME8	829	>533	629	413
WH-WXG12ME8	829	>533	629	413
WH-WXG16ME8	829	>533	629	413

Wärmepumpe

WH-WXG20ME8

WH-WXG25ME8

WH-WXG30ME8

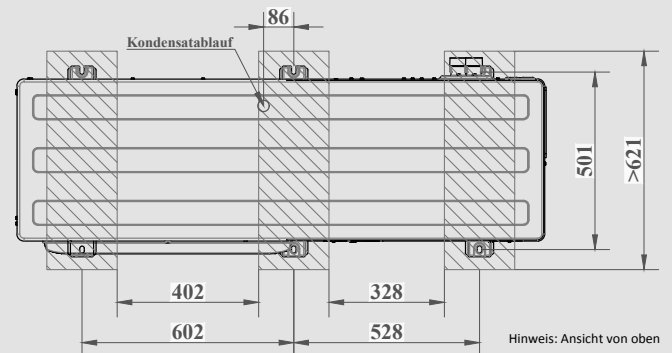
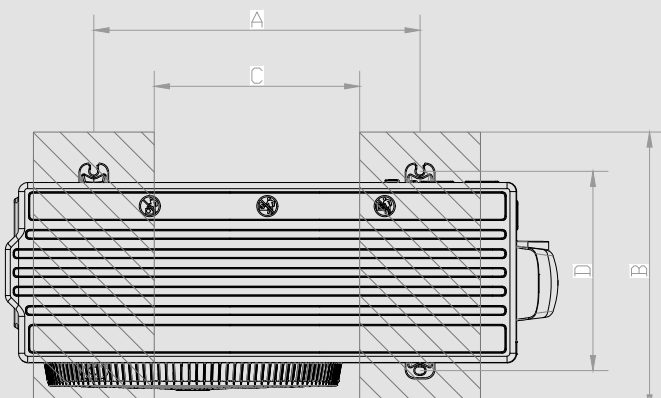

Mindestabstände des Außengerätes zu benachbarten Wänden und Gegenständen mit Darstellung der Luftströmrichtung

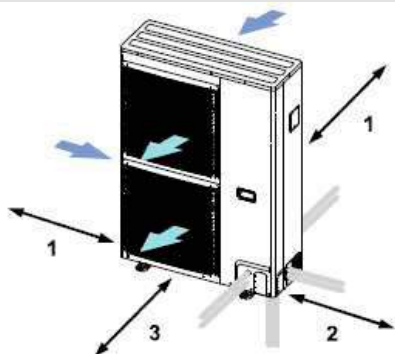

- 1 Empfohlener Mindestabstand: 300 mm
- 2 Mindestabstand: 300 mm
- 3 Mindestabstand: 1.000 mm

**Hinweis:**

Der Anschluss der Kältemittel-Rohrleitungen kann wahlweise in vier Richtungen (vorne, hinten, seitwärts, unten) erfolgen.

Weitere Hinweise zur Aufstellung entnehmen Sie bitte den technischen Unterlagen / Montageanleitungen.

# Notizen

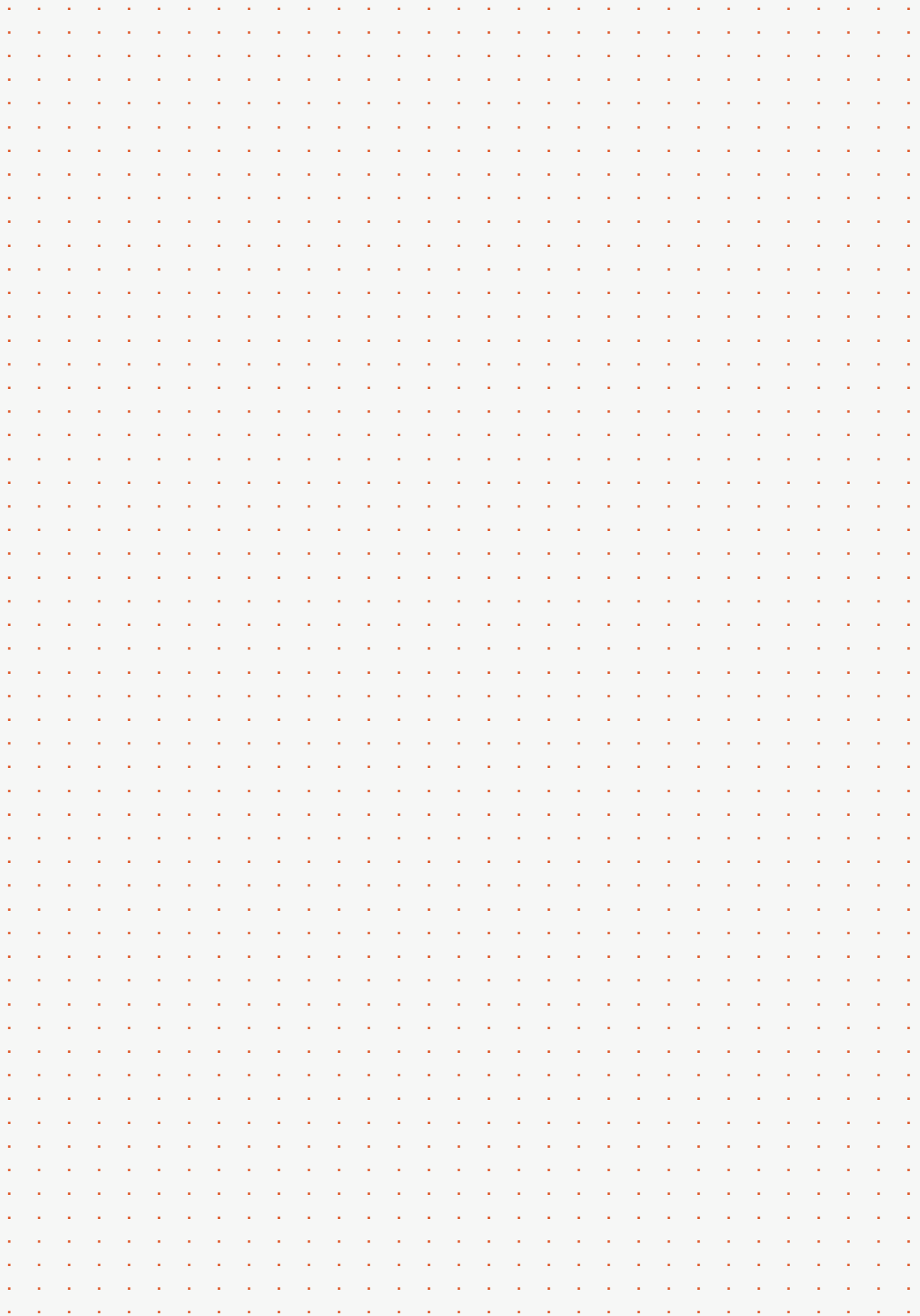



# Notizen

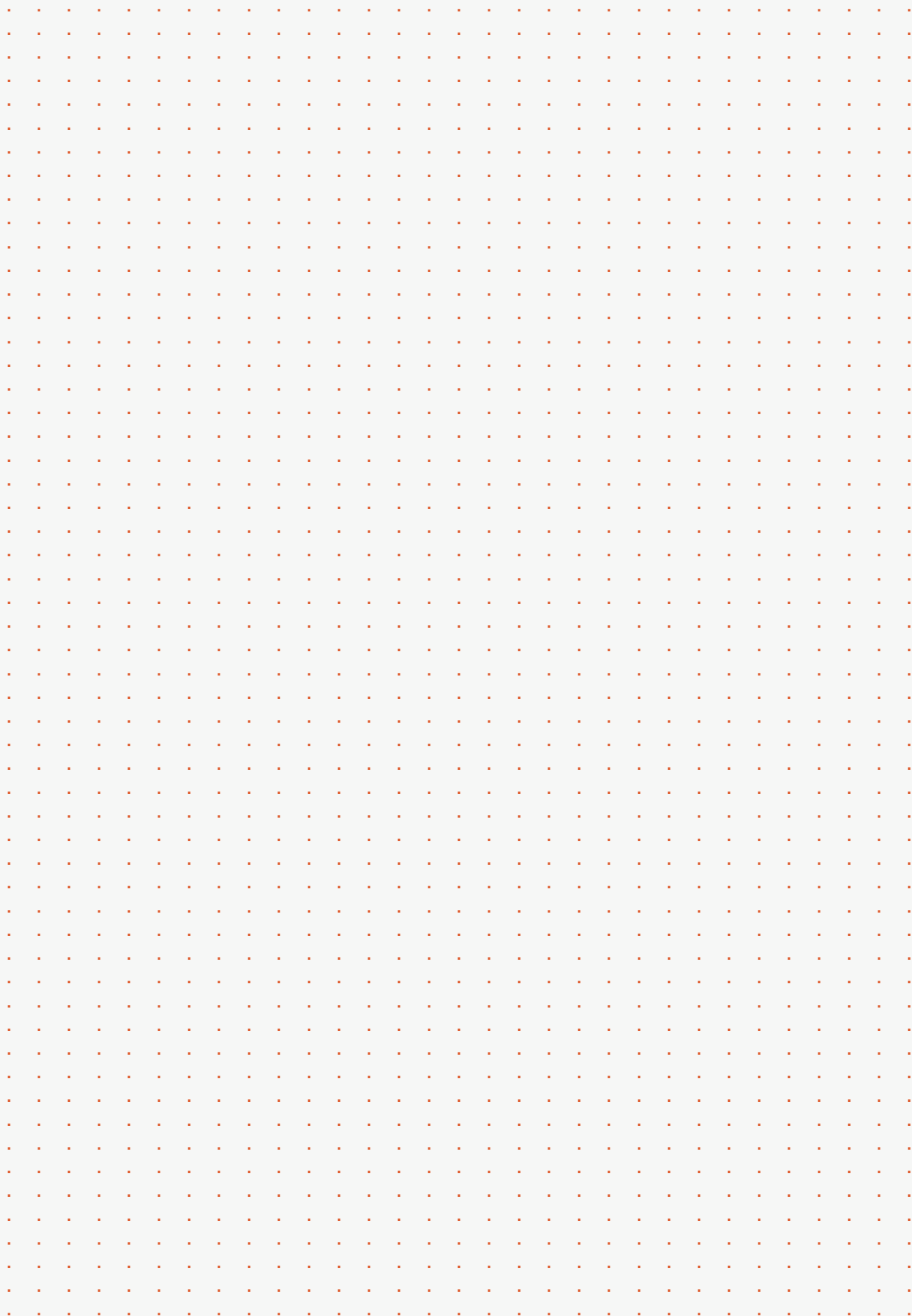

## Panasonic service

**Panasonic Support möchte Sie in jeder Hinsicht bestmöglich unterstützen.**

Das mit hochqualifizierten Technikfachkräften und Ingenieuren besetzte Serviceteam von Panasonic unterstützt die Kunden schnell, professionell, effizient und kosteneffektiv mit Serviceleistungen auf höchstem Qualitäts- und Sicherheitsniveau.

Weitere Informationen zu Panasonic Heating & Cooling Solutions finden Sie auf unserer Website [www.aircon.panasonic.eu](http://www.aircon.panasonic.eu).



### Wartung

Um die Anforderungen für die gesetzlich vorgeschriebene Gewährleistung zu erfüllen, muss das Produkt jährlich von einer entsprechend qualifizierten und geschulten Fachkraft gewartet werden. Auf diese Weise kann eine längere Lebensdauer des Produkts erreicht werden.



### Reparatur

Zur Maximierung der Produktlebensdauer bietet Panasonic eine breite Palette von Servicevereinbarungen an, wie z. B. Panasonic Service+. Überlassen Sie die Servicearbeiten an Ihren Panasonic Produkten ruhig den Fachleuten. Und falls doch einmal Störungen auftreten, können Sie darauf vertrauen, dass die hochqualifizierten und von Panasonic geschulten Servicekräfte die Ursachen rasch und zuverlässig beheben können.



### Gewährleistung

Panasonic übernimmt im Rahmen der gesetzlichen Vorschriften die Gewährleistung für seine Produkte. Dabei gilt die gesetzliche Gewährleistungsregelung, soweit in unseren Allgemeinen Geschäftsbedingungen nicht anders bestimmt und sofern alle Vorgaben für die Installation und den bestimmungsgemäßen Gebrauch der Produkte eingehalten werden.

## Kundenservice von Panasonic Heating & Cooling Solutions

**Der Kundenservice von Panasonic bietet folgende Kontaktmöglichkeiten für Endkunden und Fachkräfte.**

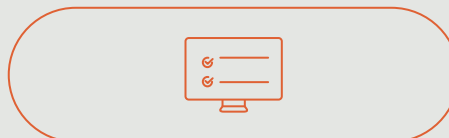

Nutzen Sie unsere europäische Website [www.aircon.panasonic.eu](http://www.aircon.panasonic.eu), um Kontakt mit uns aufzunehmen. Wir haben auf der Website von Panasonic Heating & Cooling Solutions eine Kontaktseite für Interessenten und Panasonic-Bestandskunden eingerichtet.



Oder wenden Sie sich an unsere kompetenten Ansprechpartner in den Panasonic Servicecentern, die mit ihrem Fachwissen die Panasonic Kunden in ganz Europa in 13 verschiedenen Sprachen unterstützen.

**Unsere Servicecenter für Endkunden in Deutschland, Österreich und der Schweiz:**

Land	Telefonnummer	Öffnungszeiten
Deutschland	+49 611 71187211	Mo- Fr: 8:30 - 17:00
Österreich	+43 1 253 22 120	Mo- Fr: 8:30 - 17:00
Schweiz DE	+41 41 561 53 66	Mo- Fr: 8:30 - 17:00





## Panasonic Deutschland eine Division der Panasonic Marketing Europe GmbH

Hagenauer Straße 43, 65203 Wiesbaden

### Deutschland

☎ Service-Hotline: +49 611 711 87 211  
✉ HLK-Support-DE@eu.panasonic.com

### Österreich

☎ Service-Hotline: +43 1 253 22 120  
✉ HLK-Support-AT@eu.panasonic.com

### Schweiz

☎ Service-Hotline: +41 41 561 53 66  
✉ HLK-Support-CH@eu.panasonic.com



## www.aircon.panasonic.eu

Besuchen Sie auch die Panasonic Homepage. Hier finden Sie umfangreiche Informationen zu unseren Heiz- und Kühlsystemen.



## www.panasonicproclub.com

Plattform und Kommunikationskanal für Fachfirmen und Fachinstallateure der Heizungs- und Klimabranche. Aktuellste Auslegungsoftware, Neuigkeiten zu unseren Heizungs- und Klimasystemen, neuste Kataloge und Fotos u.v.m.



Es darf kein anderes als das jeweils angegebene Kältemittel in den Geräten eingesetzt werden. Der Hersteller haftet nicht für Schäden oder Sicherheitsrisiken, die auf die Verwendung eines anderen Kältemittels zurückzuführen sind. Die dargestellten Geräte enthalten fluorierte Treibhausgase mit einem Treibhauspotenzial (GWP-Wert) über 150.

